

創造的イルミネーション事業令和5年度のイベント開催について（報告）

報告の趣旨

創造的イルミネーション事業は都市美対策審議会に報告をしながら進めてきました。令和4年度は景観計画の規定を一部超える演出を行ったため、「市長が横浜市都市美対策審議会に意見を聴いた上で、魅力ある都市景観の創造に特に寄与するもの」としてのただし書きの適用について、審議されました。

令和5年度は景観計画等の規定を超える部分のない内容で実施しますが、昨年度の審議の内容もふまえ、改善した点を含めて実施内容を報告します。

1 イベント開催主旨

創造的イルミネーション事業「ヨルノヨ」は横浜の夜景を光と音楽で演出し、都心臨海部のみなとみらい21地区から山下ふ頭に至る範囲で、インナーハーバーとしての一体感を照明の連続性と変化する光の動きにより、リング上のつながりを際立たせ、港のスケール、横浜らしさを感じられるような夜間景観を創造します。

国内外の観光客を増やし街の賑わいを創出して、横浜のナイトタイムエコノミーの活性化に寄与します。

2 実施概要

- ・名称 夜にあらわれる光の横浜〈ヨルノヨ^{ニゼロニサン} 2023〉
- ・期間 令和5年11月27日（月）～令和6年1月4日（木）17時～21時05分（39日間）
（12月31日（日）24時05分）
- ・体制 主催：クリエイティブ・ライト・ヨコハマ実行委員会
共催：横浜市
連携：クリエイティブ・ライト・ヨコハマ推進協議会
- ・構成（1）時間限定の演出：39施設予定
（2）公園等の演出：新港中央広場、大さん橋国際客船ターミナル屋上広場
（3）光のオブジェ：臨港パーク、汽船道、横浜ハンマーヘッド
象の鼻パーク、大さん橋国際客船ターミナル
（4）地域のアーティスト・クリエイターによる「アートプログラム」
（5）【山下公園通り会主催】公園等の演出：山下公園、山下公園通り

3 実施内容

【演出テーマ】巡り、出会い、混ざる

港と航海、時の巡り、陸と海が会う場所、東洋と西洋…様々な人や文化が出会い、混ざって生まれた横浜。このまちの成り立ちから着想を得たテーマを体現すべく、来場者が光の中に加わり、没入して楽しめるようにデザインされた空間を演出します。人々が単なる鑑賞者ではなく、参加者として光と音と混ざり合い、新たな横浜らしさが束の間立ち上がります。みなとみらいエリアから山下公園エリアを歩き、光と音を通して、その魅力を体感してもらいイベントとします。

（1）時間限定の演出 街全体が光と音楽にあわせて躍動するイルミネーションショー（17:30～21:05）

都心臨海部の歴史的建造物や港のランドマークとなる施設、水際線等が、光と音楽で躍動する時間限定のイルミネーションショーを実施します。今年度は、MARK IS みなとみらい、シタディーンハーバーフロント横浜、産業貿易センター、ハマウイングなど、インナーハーバーのリング上の繋がりを広範囲に意識できる参加施設を増やすとともに、街なかに設置する光のオブジェや一部の施設に設置する縦方向に伸びるレーザー照明等を新たに追加、よりダイナミックに演出します。

【演出時間】30分ごとに5分間程度（17時30分開始、21時最終 計8回 40分）

【楽曲数】2曲（1曲は新規制作曲、もう1曲は「横浜市歌」を編曲し、2曲の組み合わせで演出）

【対象施設】39施設予定（R4：34施設）

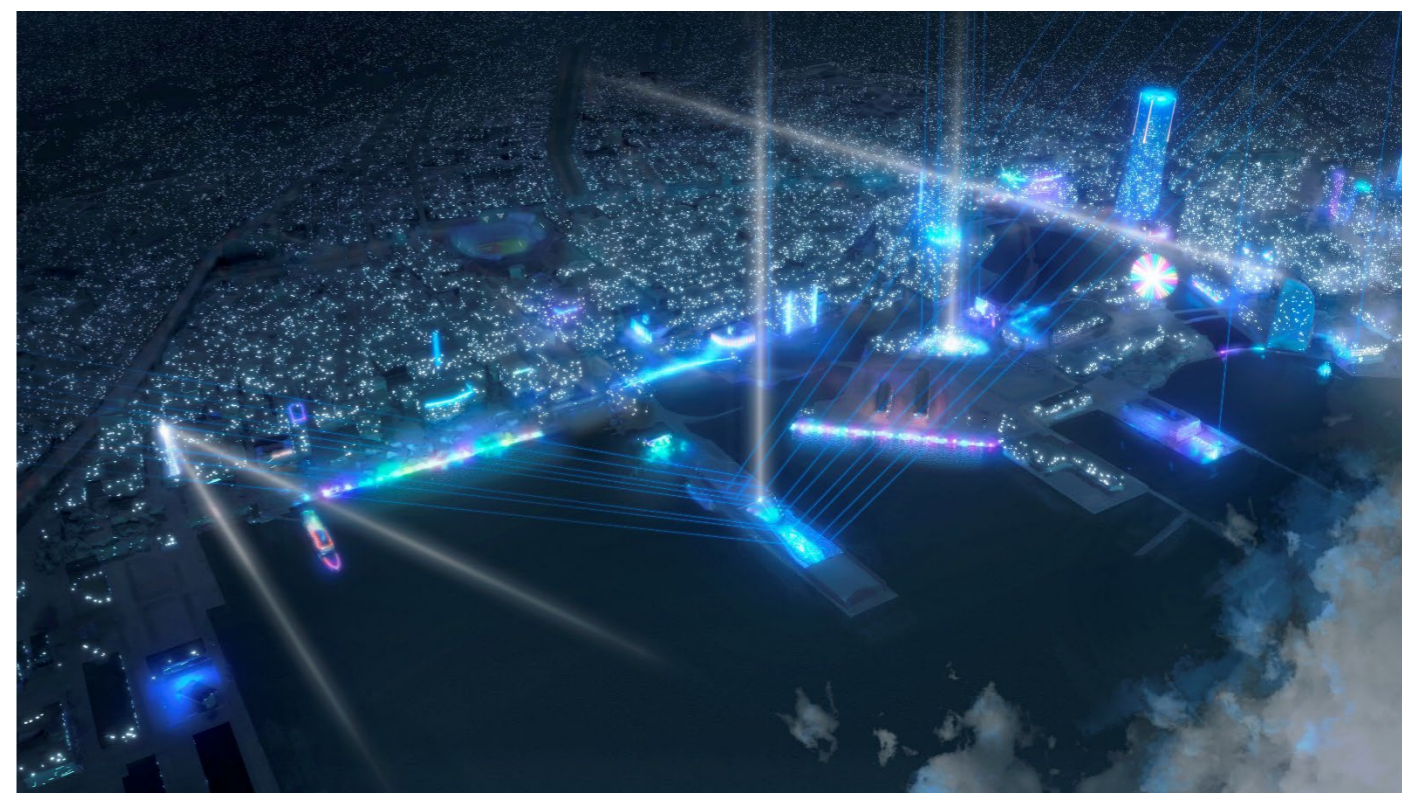

【令和4年度からの景観的な変更点】「アパホテル&リゾート〈横浜ベイタワー〉」の特定照明の見直し

「アパホテル&リゾート〈横浜ベイタワー〉」は、敷地の一部が歴史的界隈形成エリア内にあることから、令和4年度に景観計画のただし書きを適用し、特定照明による演出を実施しました。令和5年度は、下記の通り歴史的建造物（復元した万国橋ビルのファサード）に配慮した見直しを行いました。これにより、ただし書きの適用はなくなりました。

- ・令和5年度の演出については、地上5階以上を照射していた縦方向の演出照明を取りやめ、日常の夜間景観と同じく、屋上の塔屋部分のみを照射します。
- ・低層部の歴史的建造物との関係については、歴史的建造物と演出照明が歩行者の視界に同時に入ることではなく、その象徴性に最大限配慮しています。

◆令和4年度の演出照明と5年度の予定



◆日常の照明(屋上の塔屋部分)

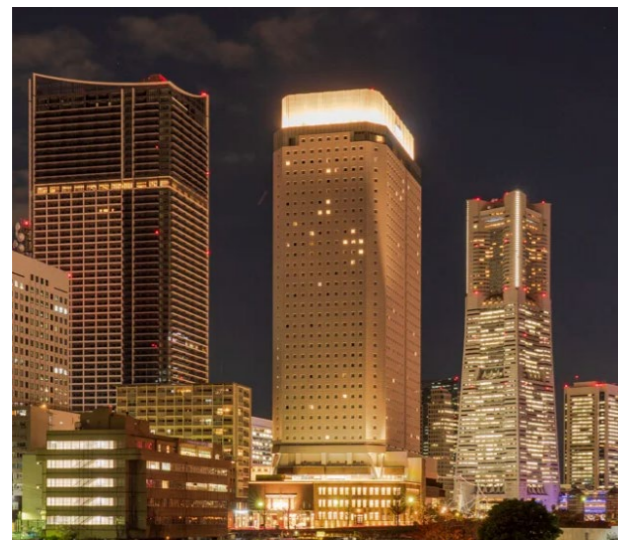

日常の屋上の照明配置(投光器)

(2) 公園等の演出 新港中央広場・大さん橋国際客船ターミナル屋上広場(17:00~21:05)

開催期間中、常に楽しめるプロジェクションマッピング等を行い、時間限定の演出時(17:30~21:05の間30分に1回、計8回40分/日)には、周辺施設と連動した演出を実施します。

なお、プロジェクションマッピングは、屋外広告物に該当しない内容とします。

ア 【新港中央広場】12月9日・16日(土) 24時まで光の演出のみ継続予定(MUSIC HARBOR 2023と連携)
(Y-CUBE)

港や駅に積みあがったコンテナから着想を得た構造物<キューブ>を設置します。

<キューブ>(立方体)と芝生面から樹木に至る広場全体で、来場者の動きに反応したプロジェクションマッピングを実施する、大規模なインタラクティブ・デジタル・アート作品です。

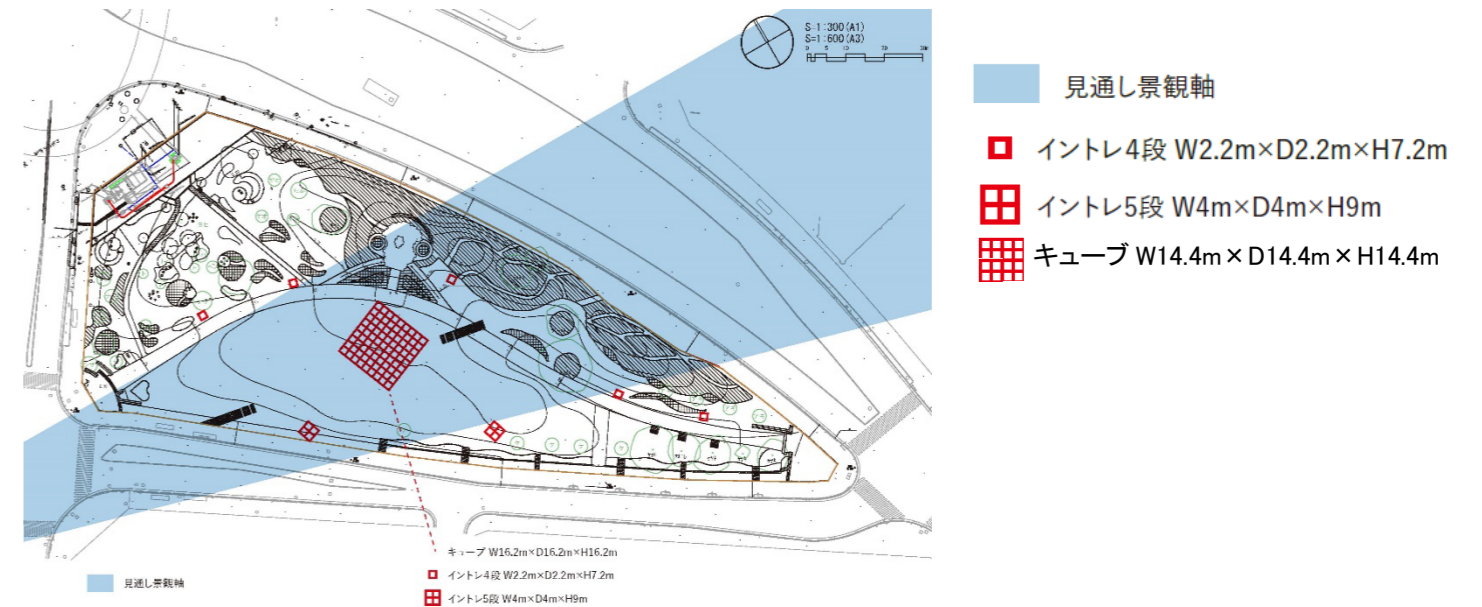

[<キューブ>の構成]

足場を8段ずつ組み立て、そこにメッシュシートを張ります。プロジェクションマッピングの被写体となるスクリーンは、昼間の景観にも配慮し、透過性のあるメッシュシートとし、それをランダムに張ることで、さらに透過性を高めます。足場による抽象的で無彩色の立方体という形により、キューブの先に見える赤レンガとメリハリのある景観とし、赤レンガの温かみのある美しさを相対的に引き立てます。

イ 【大さん橋国際客船ターミナル屋上広場】

大さん橋国際客船ターミナルは、街全体が光と音楽で躍動するイルミネーションショー（時間限定の演出）を最も体感できるメインビューポイントであり、街を巡る周遊の起終点となる重要な場所です。

時間限定の演出の合間となる待ち時間にも、この場所で楽しんでもらえるよう、屋上広場の起伏を活かし、来場者向けのダイナミックなプロジェクションマッピングを新たに実施します。

なお、時間限定の演出時には周辺施設と連動しますが、その際は目線を街へ向けさせるよう抑えた演出とし、時間限定の演出を阻害しないよう配慮し実施します。



【設置予定箇所（ビューポイント）】

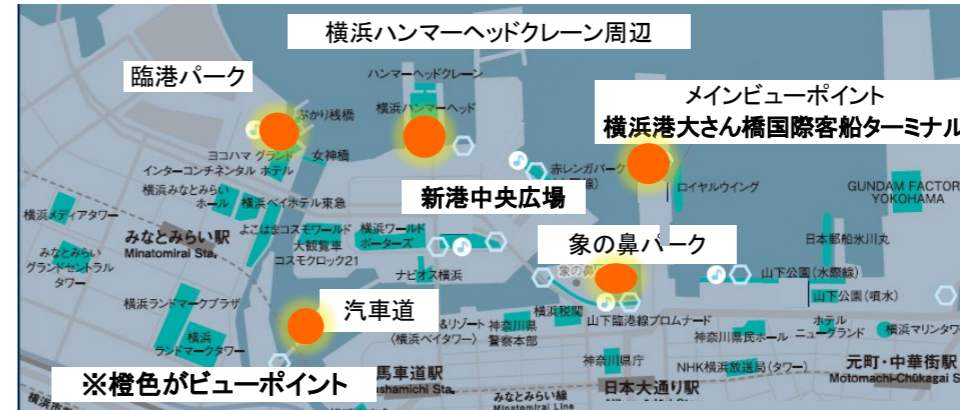

設置場所	地区	タイプ	台数	プロジェクション
臨港パーク	みなとみらい中央	三角	1	なし
汽車道	みなとみらい中央	コンテナ	1	あり
横浜ハンマーヘッド	みなとみらい新港	三角	1	なし
象の鼻パーク	関内	コンテナ	1	あり
大さん橋屋上	関内	コンテナモチーフ・レーザーサーチオブジェ	1	なし

□ コンテナタイプイメージ（象の鼻パーク：配置・外観パース・内側スクリーンイメージ）

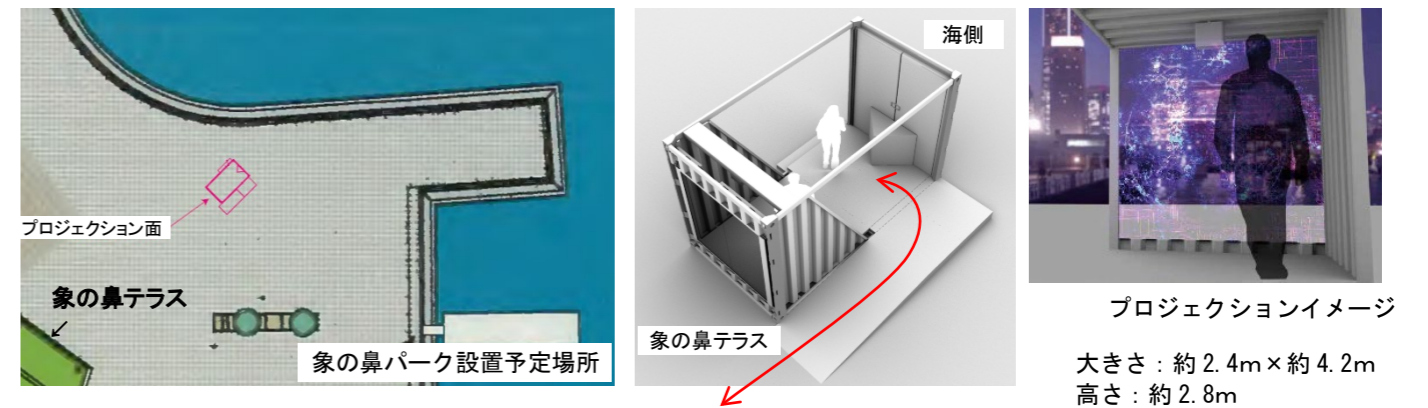

(3) 光のオブジェ (17:00~21:05)

〈Y-CONTAINER〉

時間限定の演出を、大さん橋国際客船ターミナル以外の場所でも楽しんでもらえるよう、大さん橋を含め5つのビューポイントを設定し、光のオブジェを設置します。光のオブジェはコンテナタイプと三角タイプの2種類があり、コンテナタイプのオブジェではプロジェクションによる投影機能を備えた仕様とします。その他、スピーカーにより時間限定の演出時に音楽を聞けるようにするほか、縦方向のホワイトレーザー照明を設置し時間限定の演出と連動した演出を行います。音楽もオブジェの場所ごとにアレンジした楽曲を流します。

~~なお、コンテナタイプでは、プロジェクションを実施しますが、投影広告物に該当するものは、関内地区、みなとみらい新港地区では投影しない予定です。~~

(審議会における報告の後、イベント調整により、コンテナタイプでは投影広告物を含むプロジェクションを実施することになりました。但し景観計画に適合する範囲での投影とします。)

□ 三角タイプ (平面図・立面図・ハンマーヘッド設置イメージ)

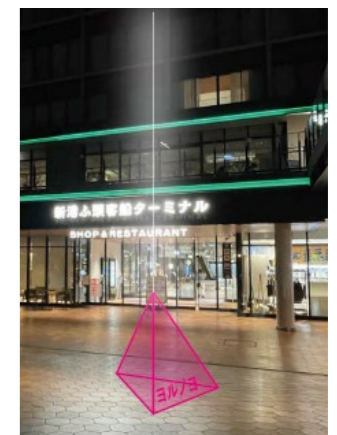
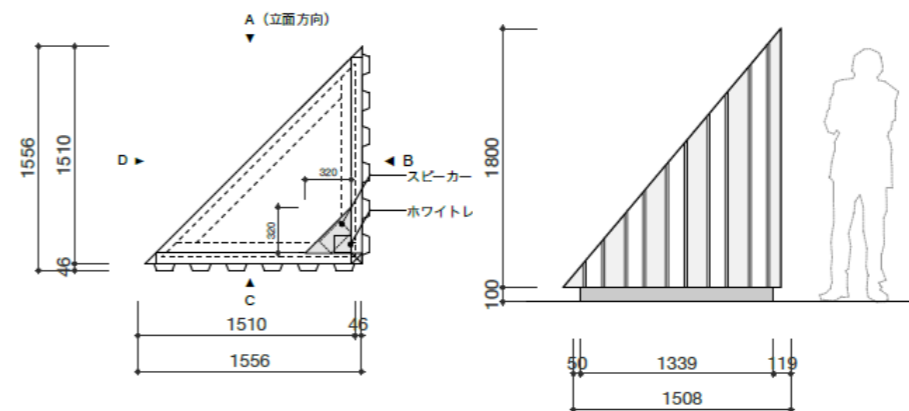

(4) 地域のアーティスト・クリエイターによる「アートプログラム」

横浜市芸術文化振興財団や東京藝術大学大学院映像研究科などと連携し、港町らしい雰囲気を感じられる場所で、美術、映像、演劇や音楽を鑑賞、体験できるプログラムを展開します。(有料プログラム有)

ア 横浜市芸術文化振興財団によるプログラム

水町通り・象の鼻パーク・象の鼻テラスにおいて、音楽ライブ、演劇、映像作品、水を使った作品等の展示などを実施します。

期間：令和5年12月8日（金）～12月17日（日）（予定）

※内容により期間、時間が異なります

時間：11:00～22:00

【実施場所】



【映像作品（イメージ）】



【水を使った作品（イメージ）】



イ 東京藝術大学大学院によるプロジェクションマッピング

馬車道通りの東京藝大馬車道校舎から向かいの神奈川県立歴史博物館の外壁へのプロジェクションマッピングを実施します。

期間：令和5年12月5日（火）～12月8日（金）

時間：18:00～21:00

内容：30秒のアニメーション15本をループ再生予定



(5) 【山下公園通り会主催】公園等の演出「イルミーヌ・ヨコハマ 2023～横浜の未来が輝く～」

場所：山下公園、山下公園通り

期間：令和5年12月1日（金）～12月31日（日）、及びカウントダウンイベント

時間：17:00～21:05

コンセプト：過去、現在、未来のすべてが輝く横浜

概要：お祭り広場での照明演出、公園内の噴水、樹木や花壇のライトアップ、DJブースやキッチンカーによる賑わいの創出、マリンタワーのゴールデンライトアップ、山下公園通りの樹木のイルミネーション

