

# 第6地区

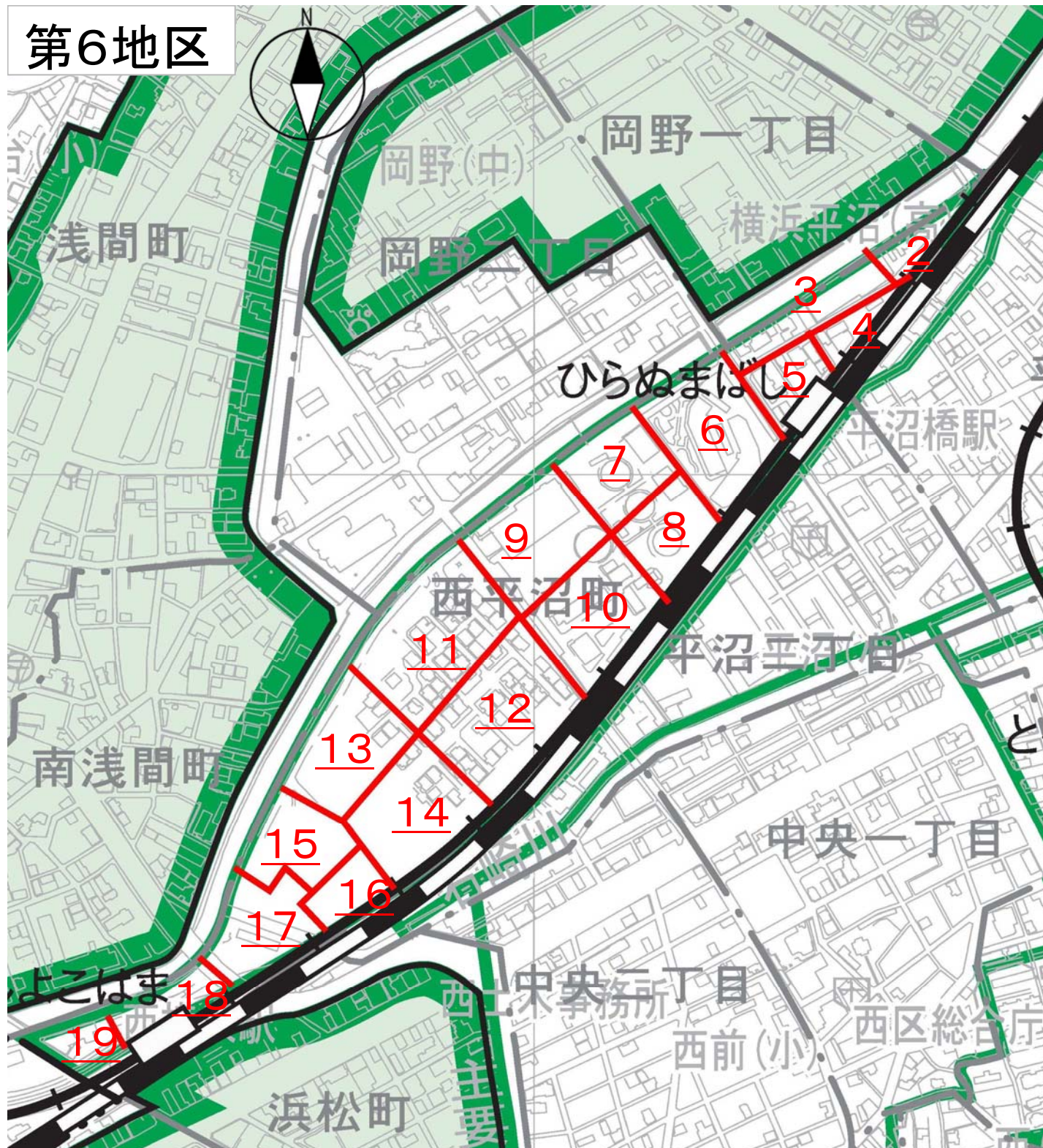

この頁は当地区の索引図（頁照合用）として本市職員が作成したものです。

□赤字は、頁（ページ）番号になります。

號四第區分一第圖定確區地六第

1

川 子 帷

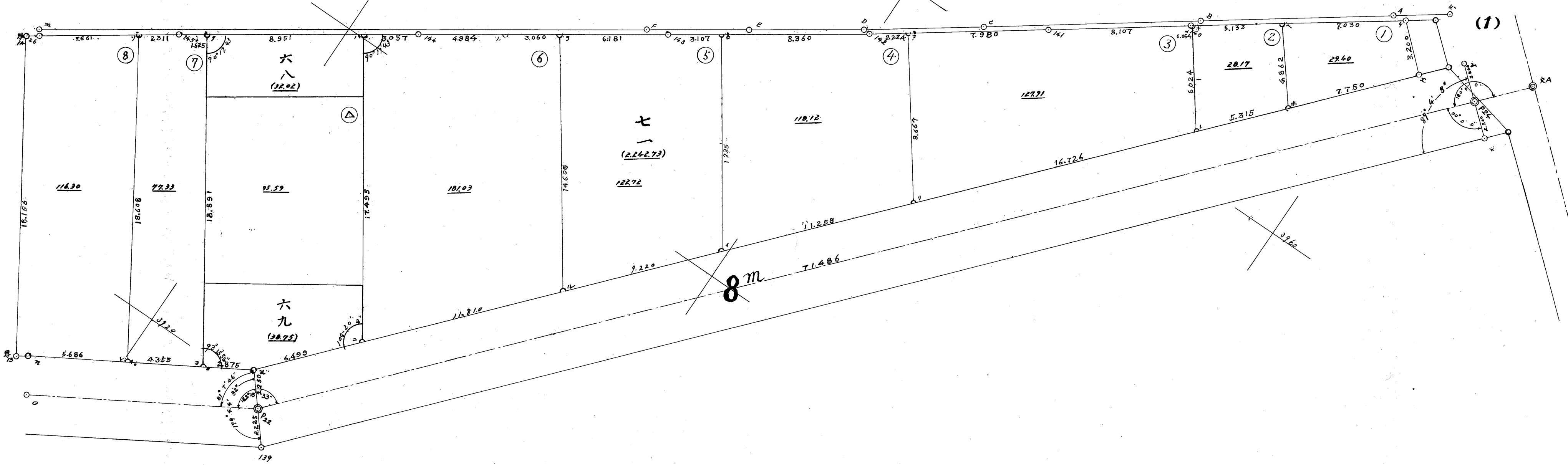

圖定確  
號二第區分一第區地六第

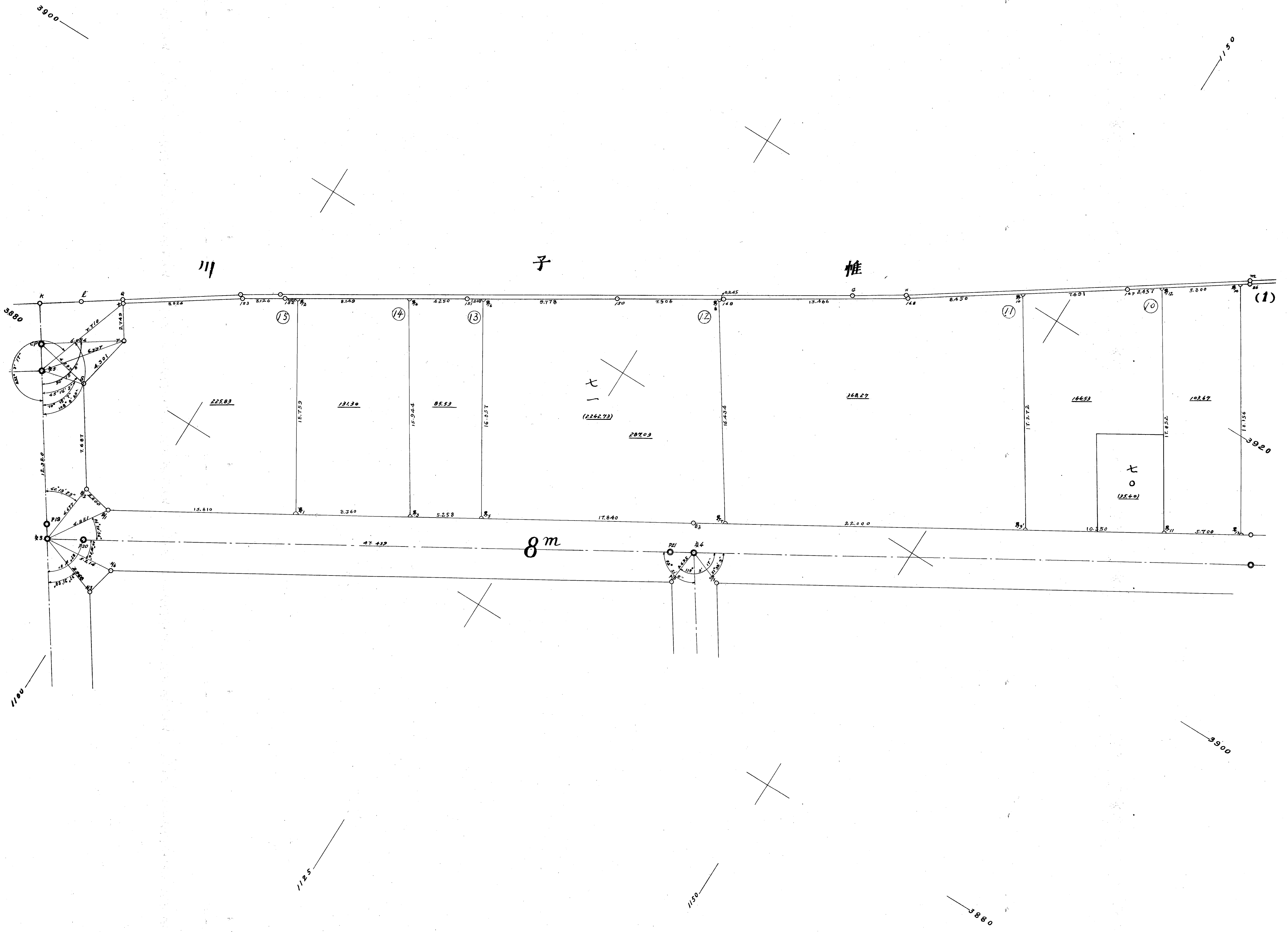

3

號三第區分一第圖定確區地六第

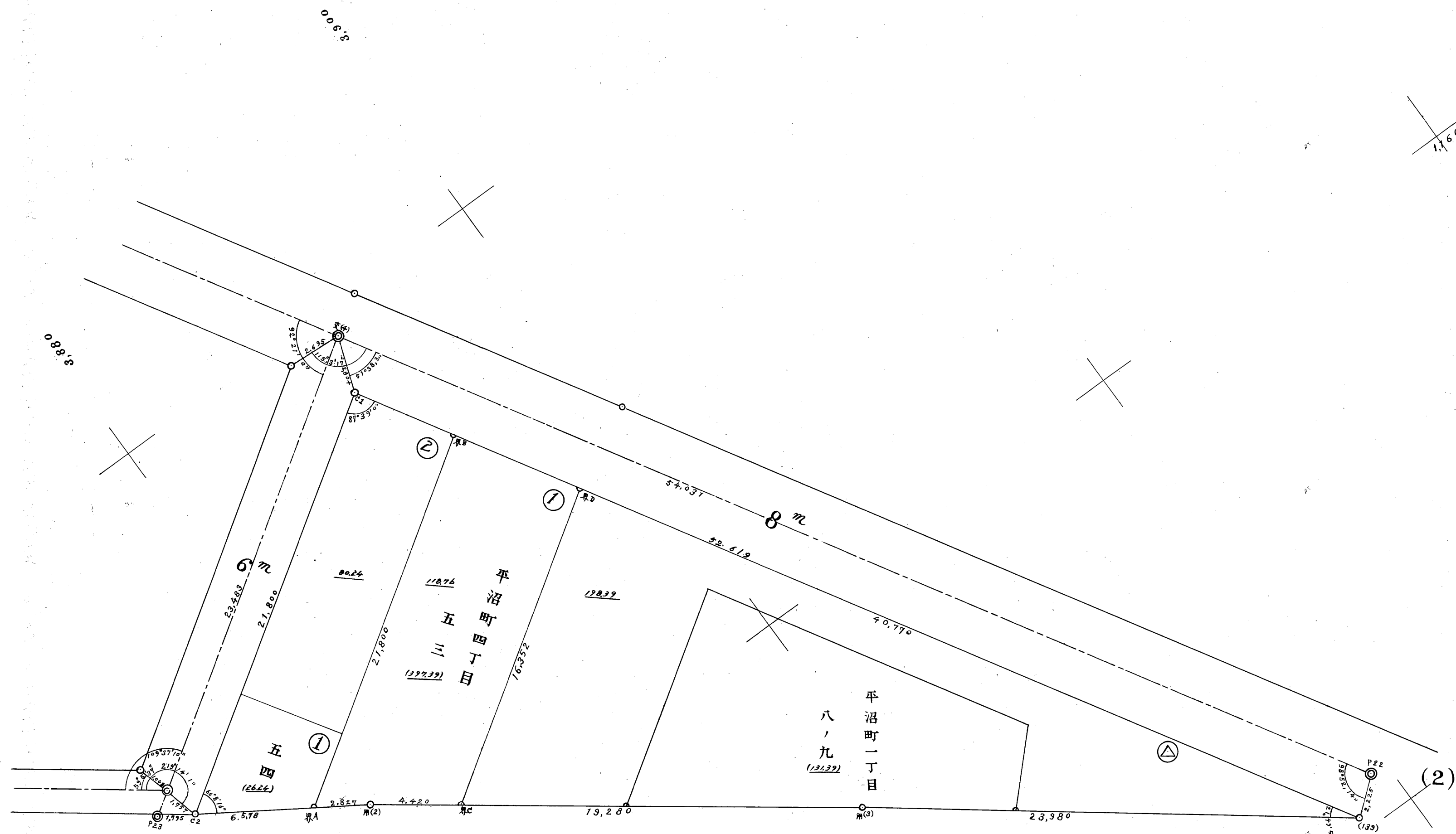



4 第六地區確定圖第一分區第一號

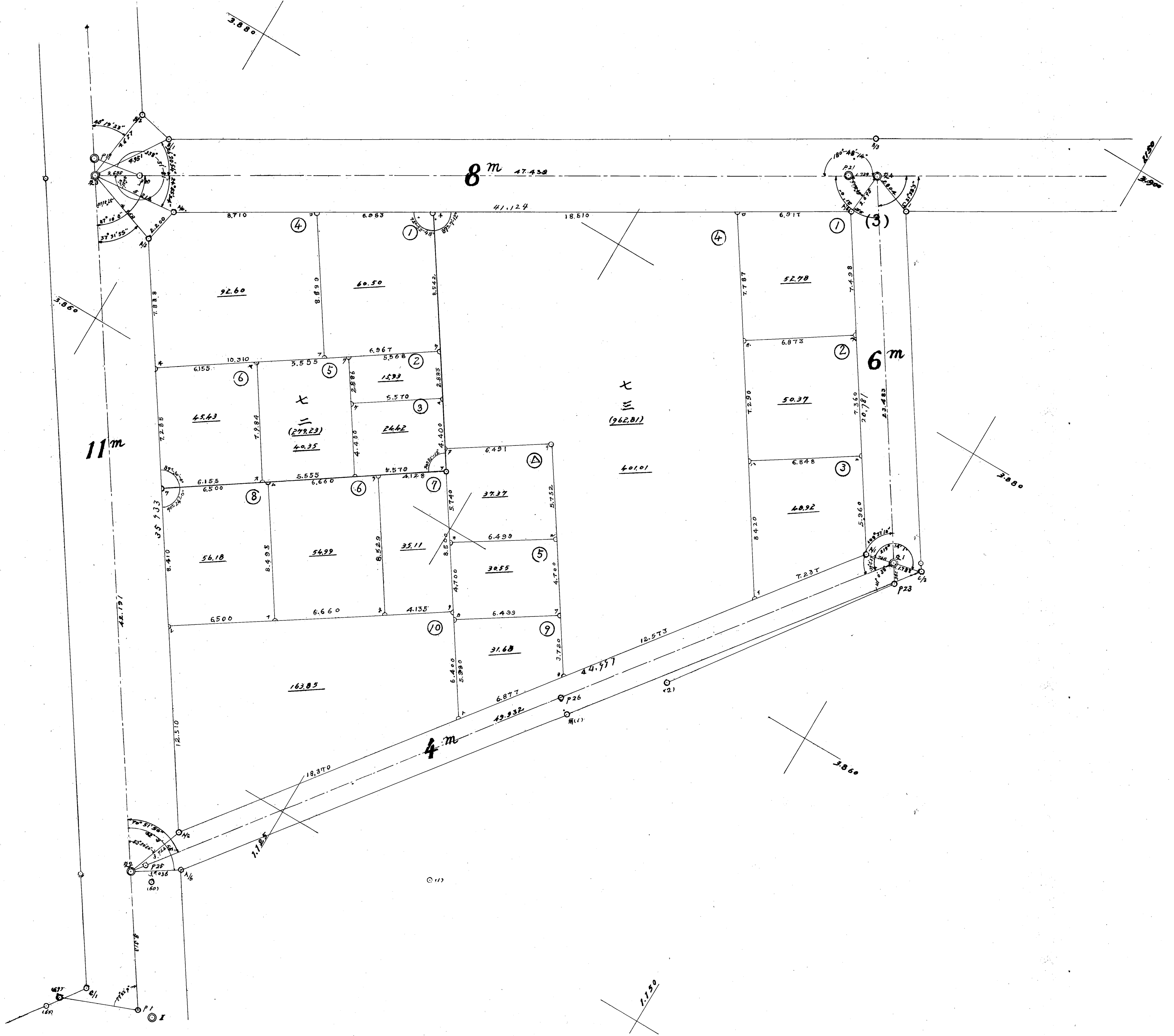

27-5

第六地確區第三分區第一號

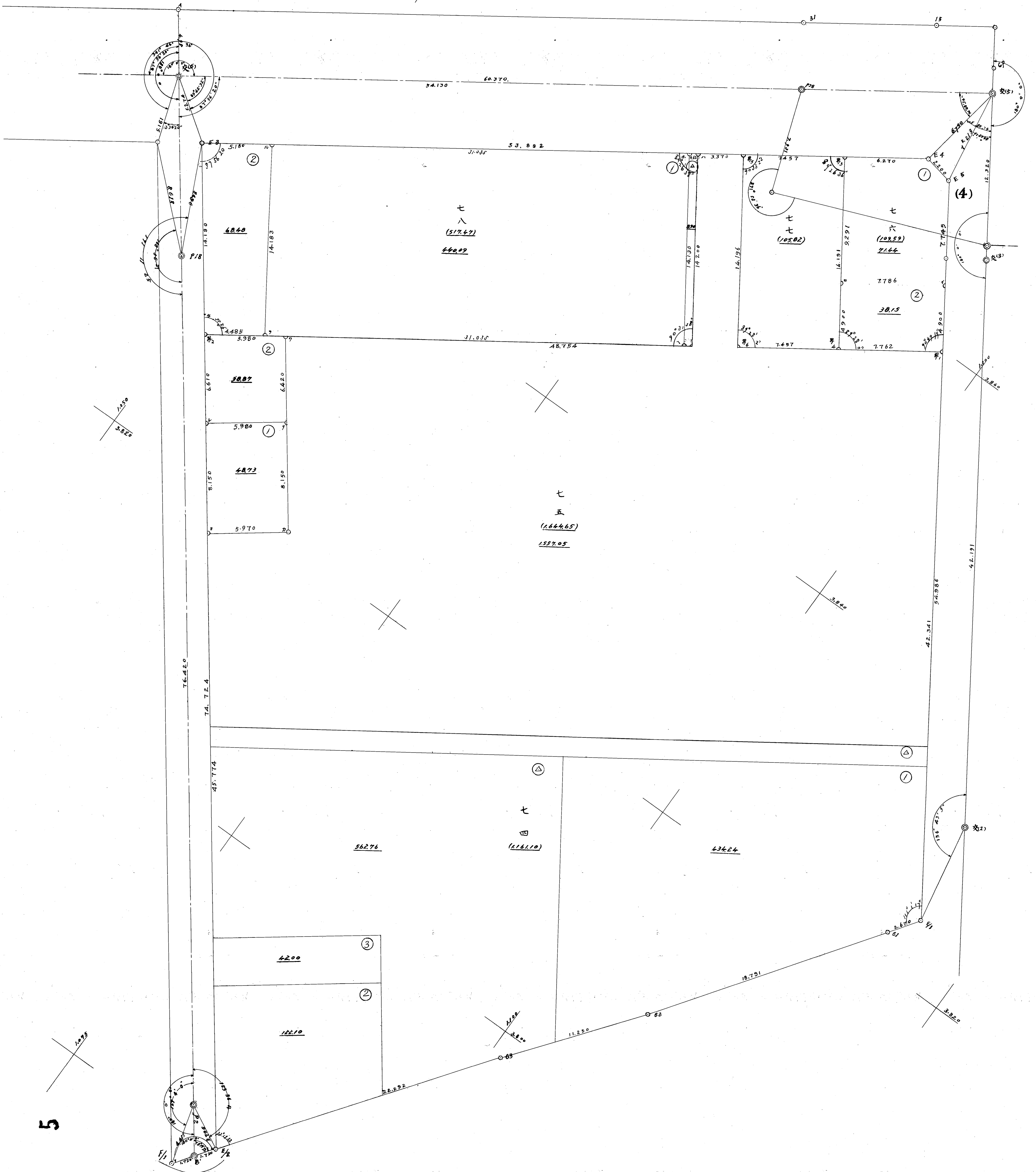

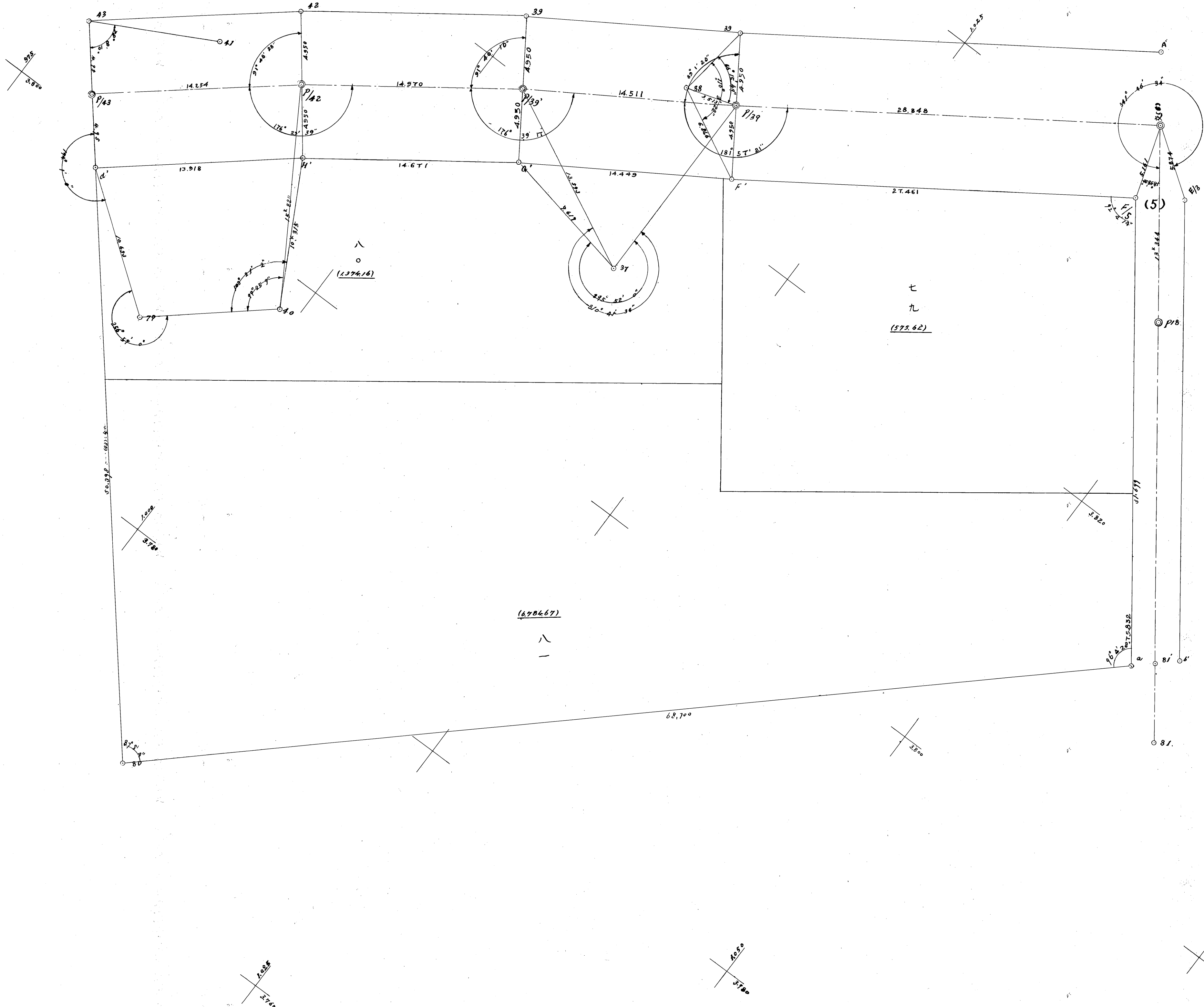

第六地區確定圖第三分區第二號

第六地區確定圖第三分區第三號

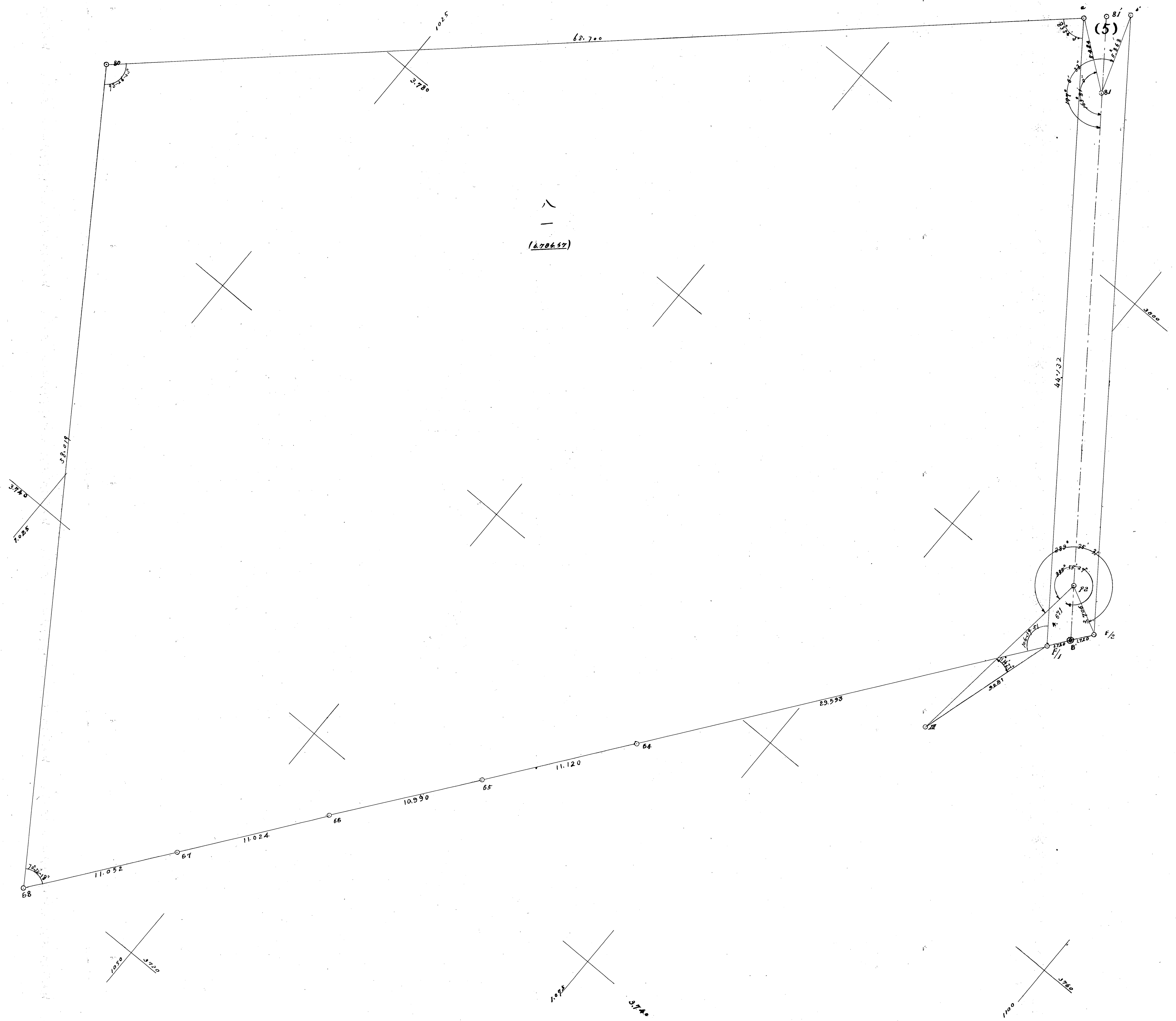



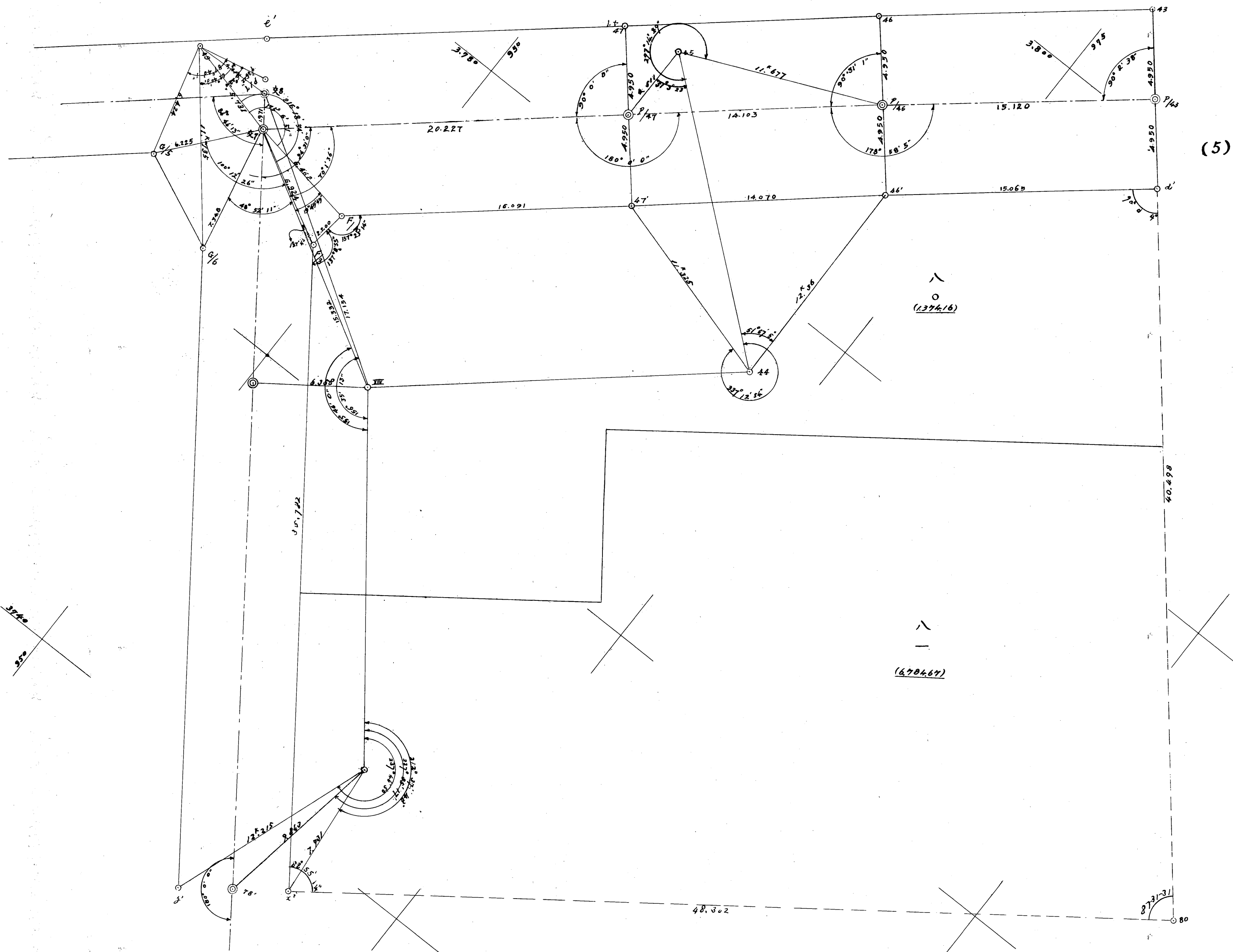

第六地區確定圖第三分區第四號

(5)

3780

第六地區確定圖第三分區第五號

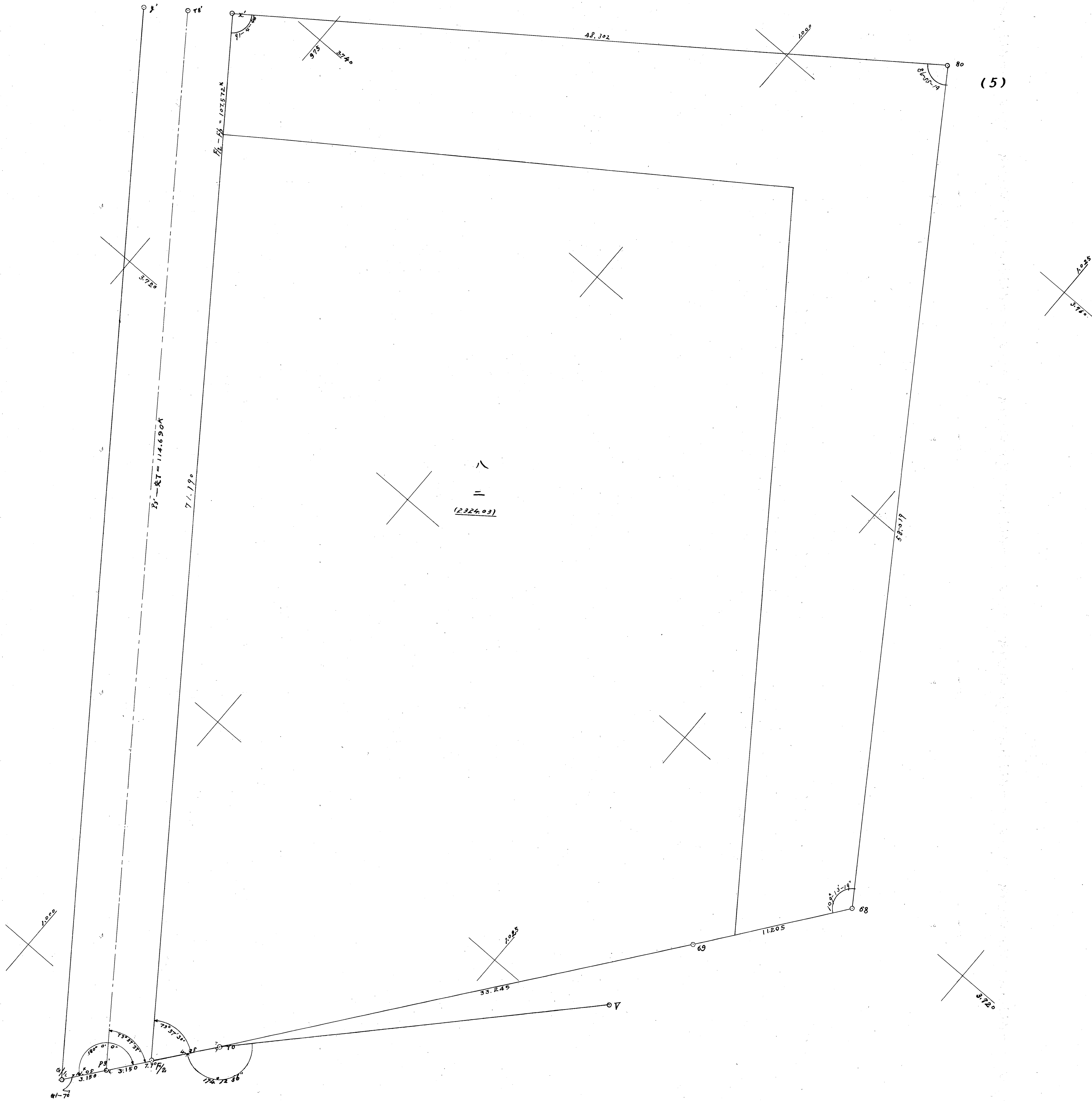

(5)

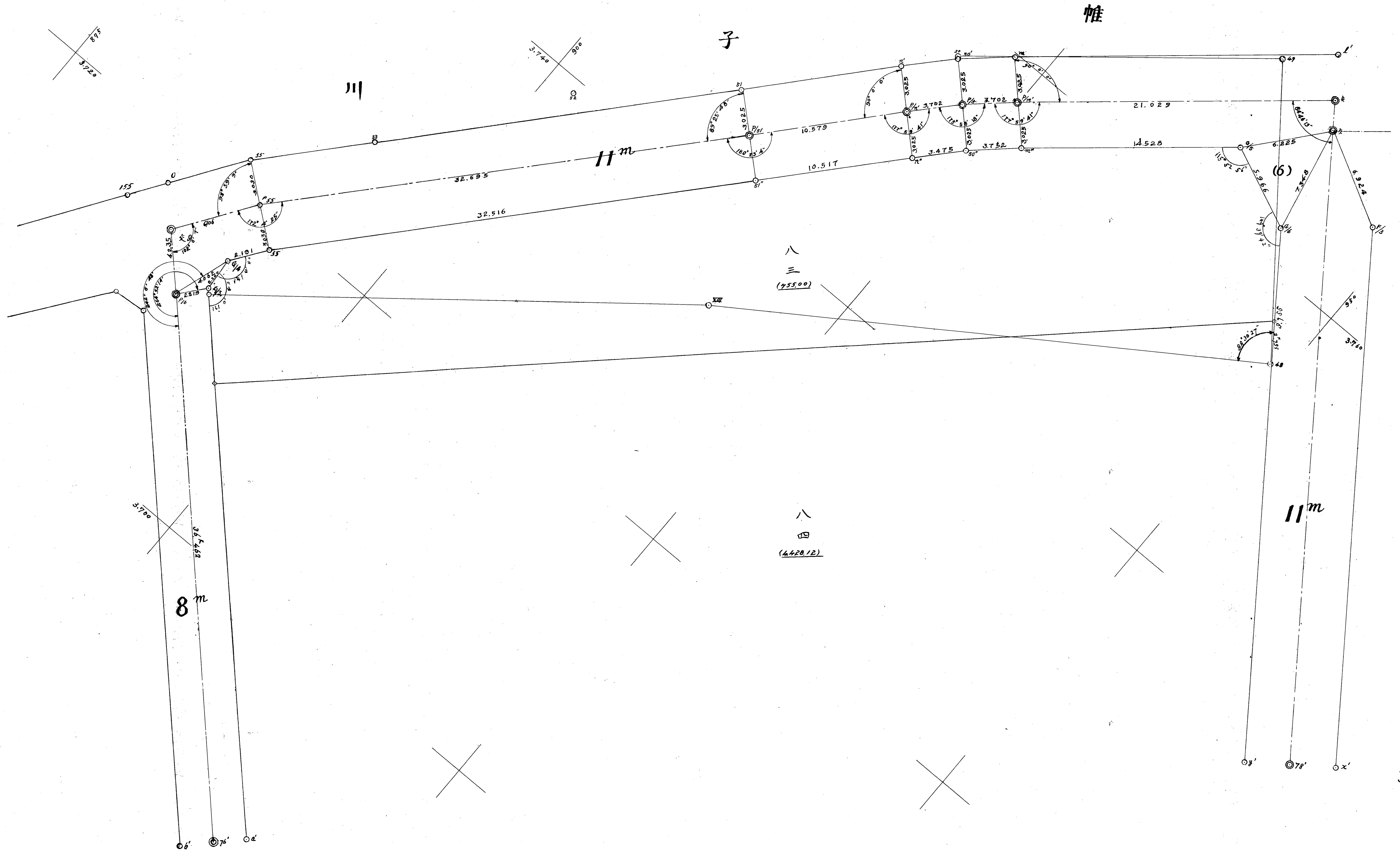

號六第區分三第圖定確區地六第

第六地區確定圖第三分區第七號

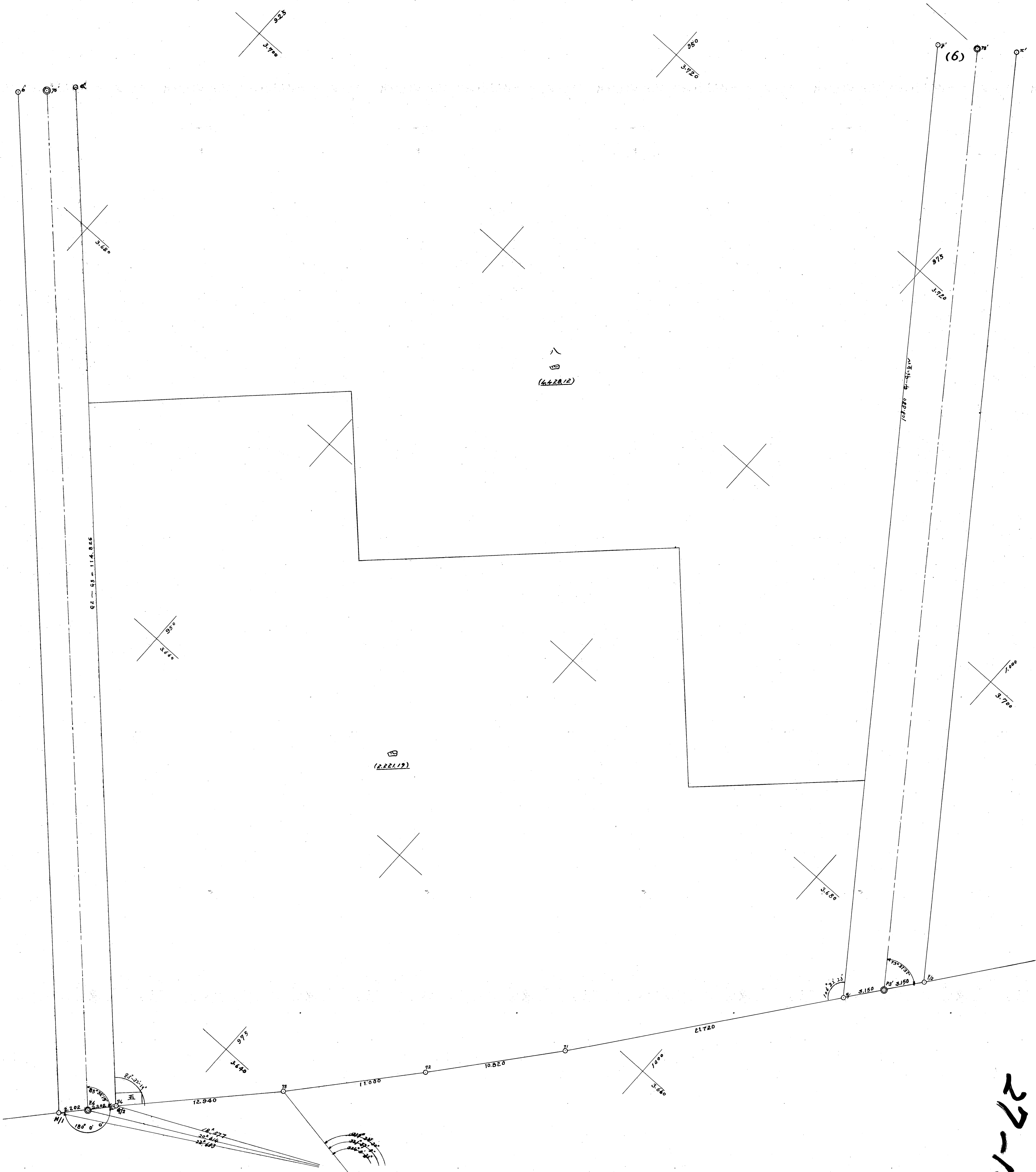

號一第區分二第圖定確區地六第

27-12

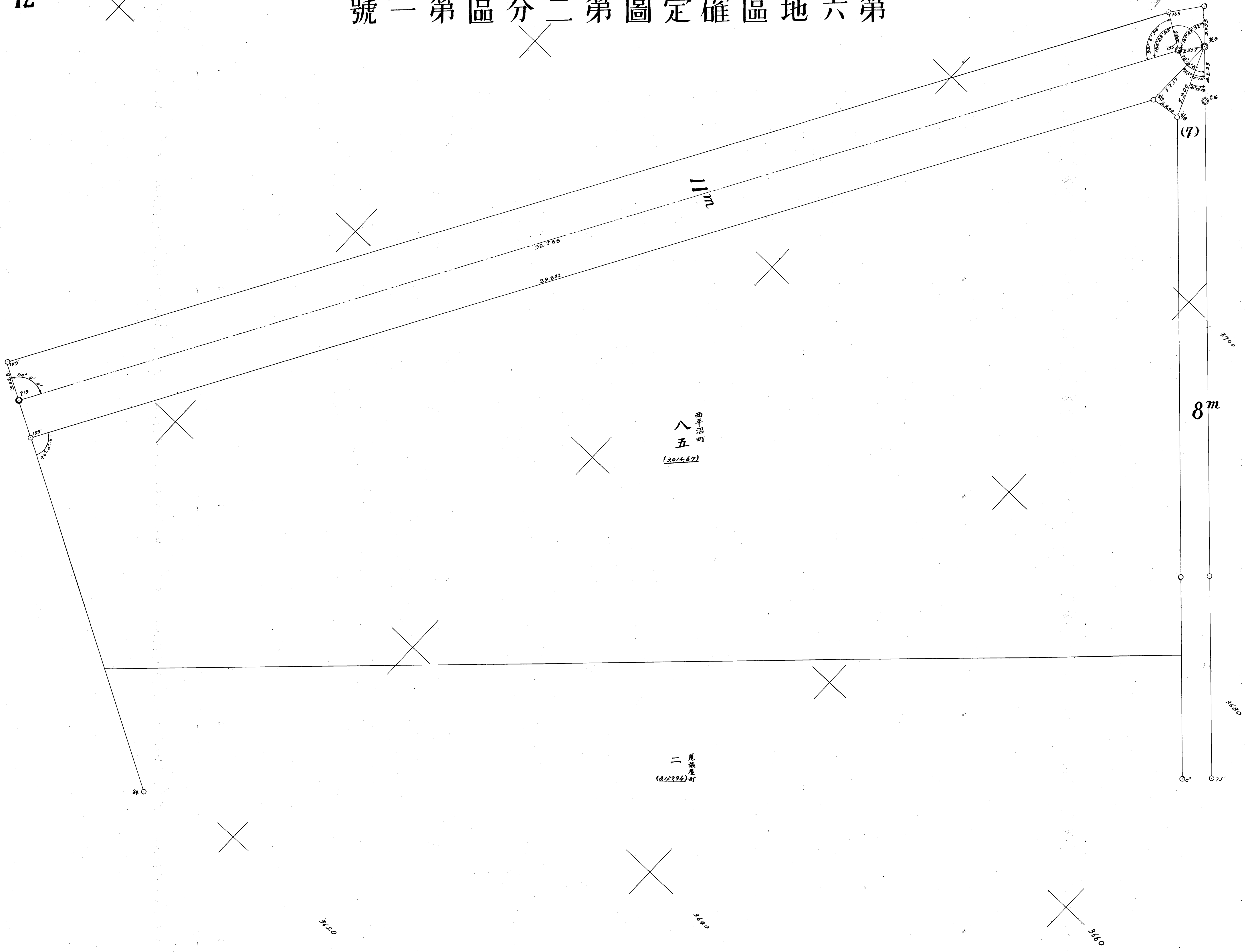

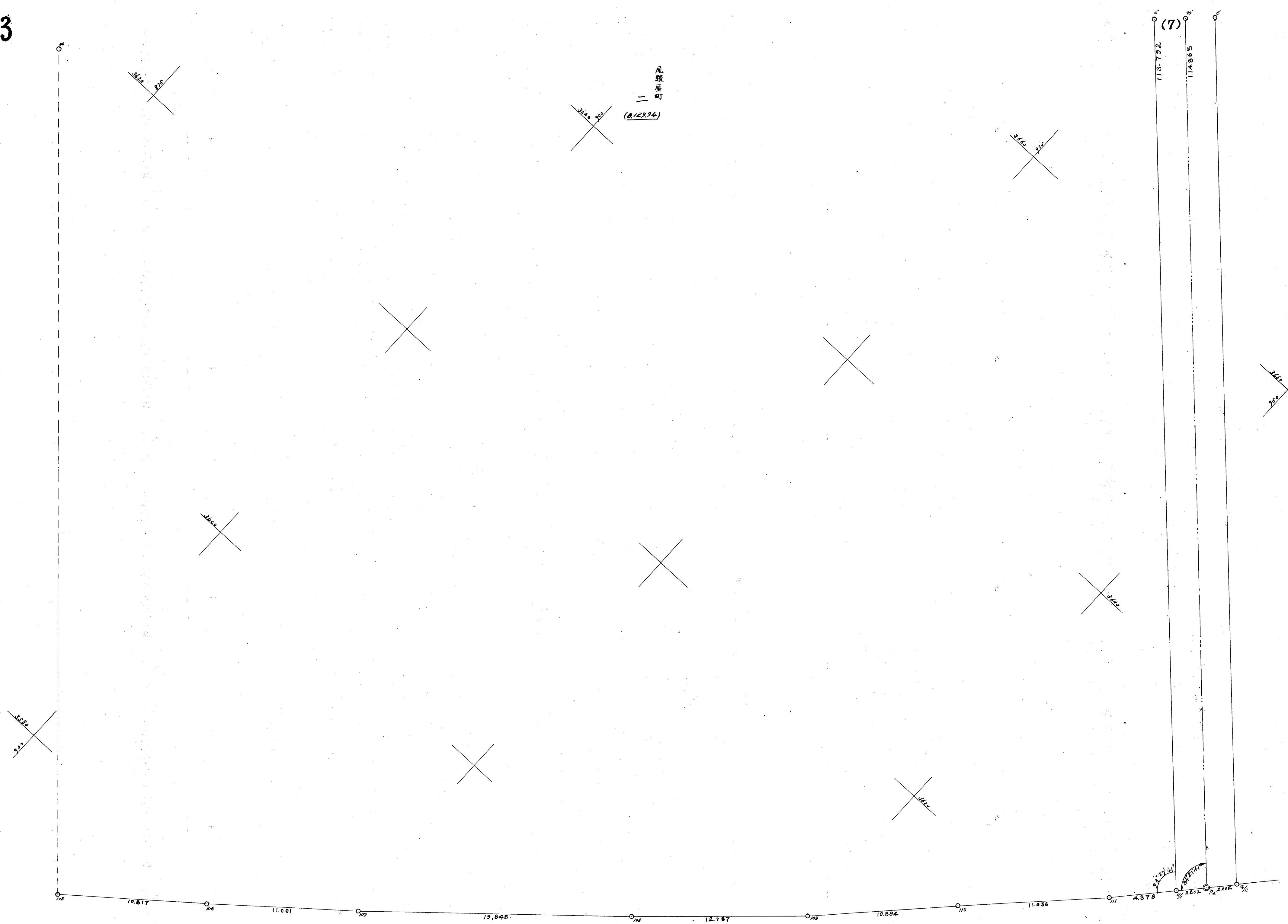

第六地確區圖第二分區第二號



27-14

第一 第六地確區第二圖分第三號

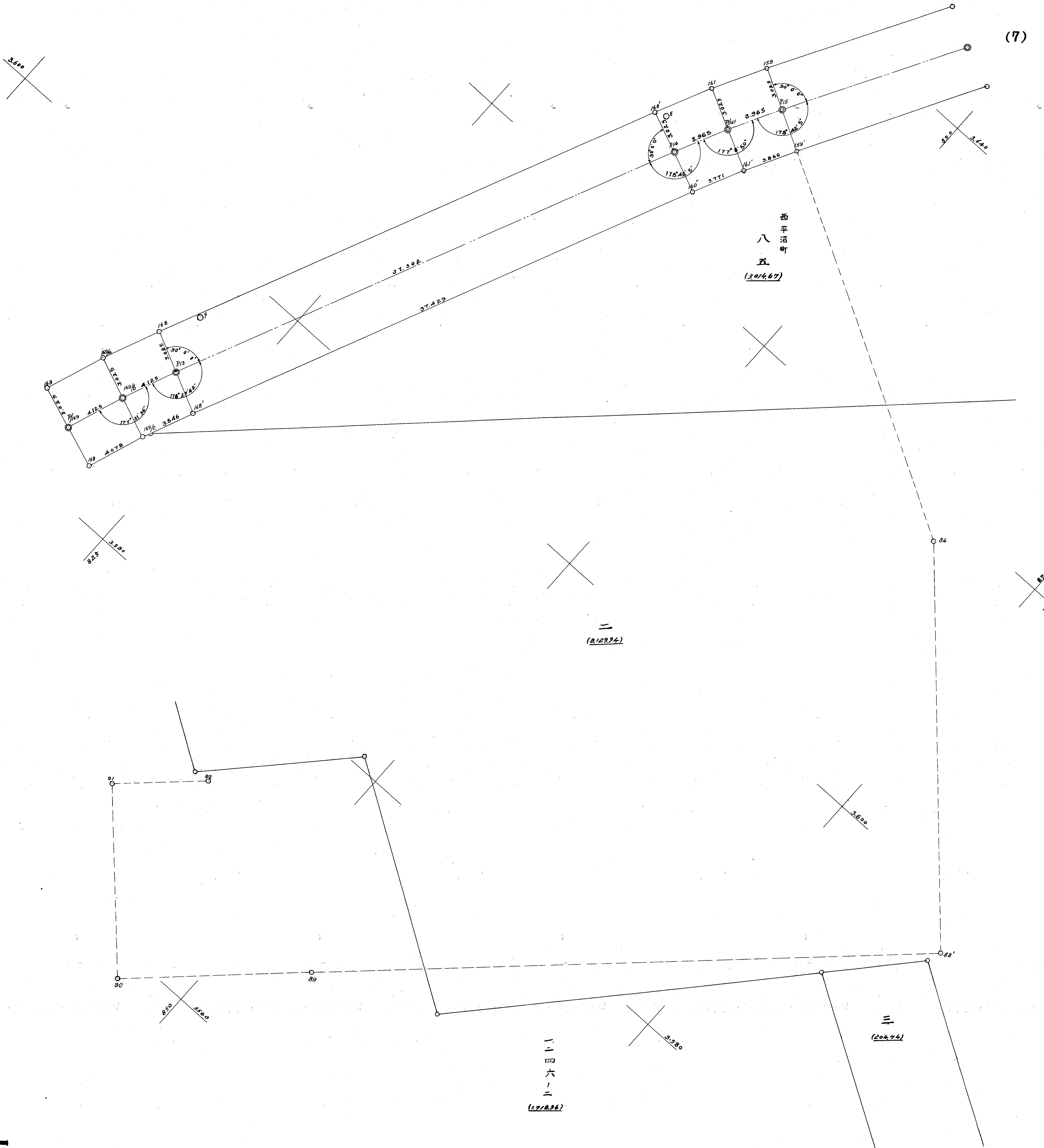

第六地區確定圖第二分區第三號ノ二

(7)

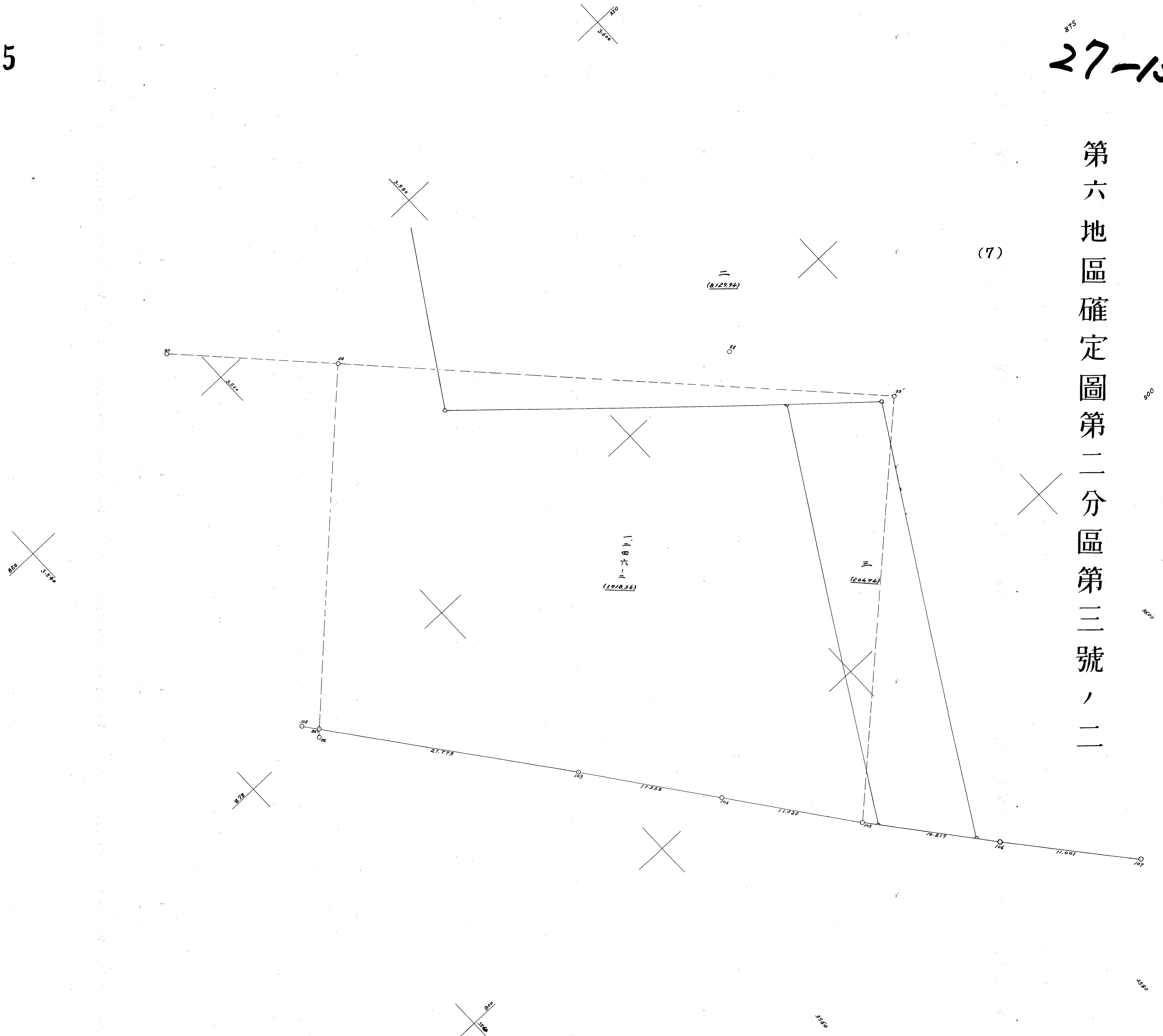

號四第區分二第圖定確區地六第

27-16

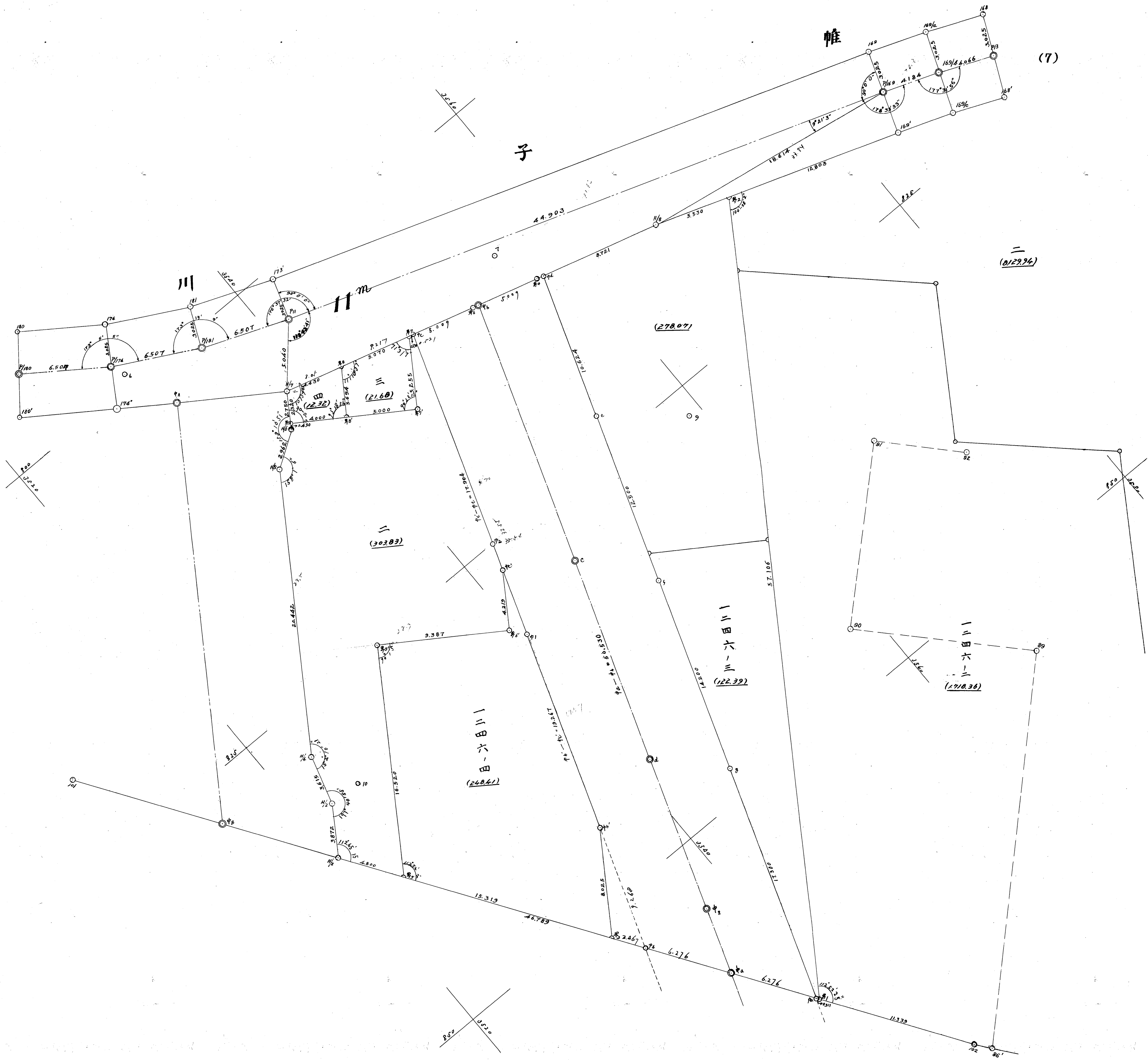

(7)

第六地確區第二分區第五號

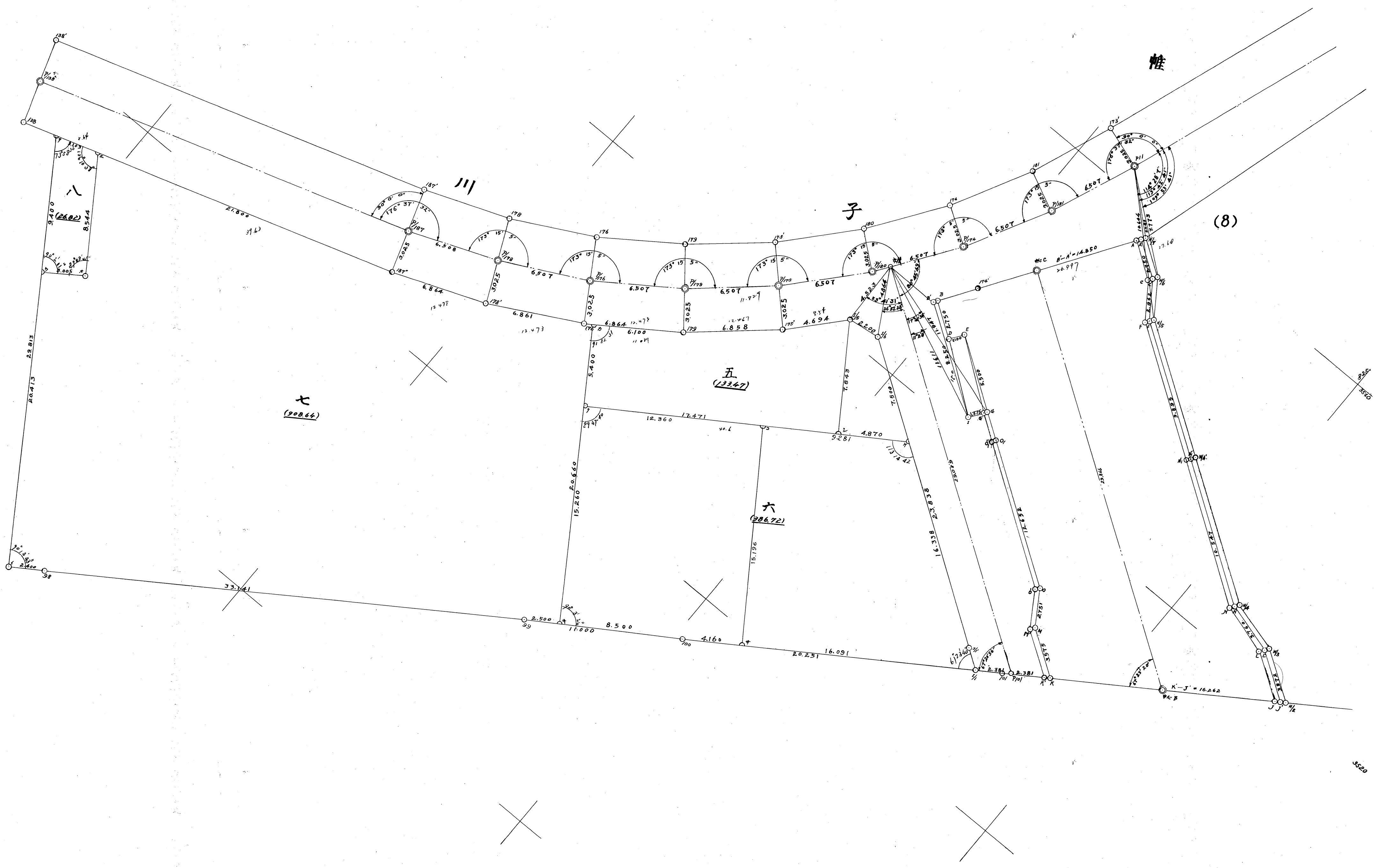

# 第六區分第二圖定確區地六第

27-18

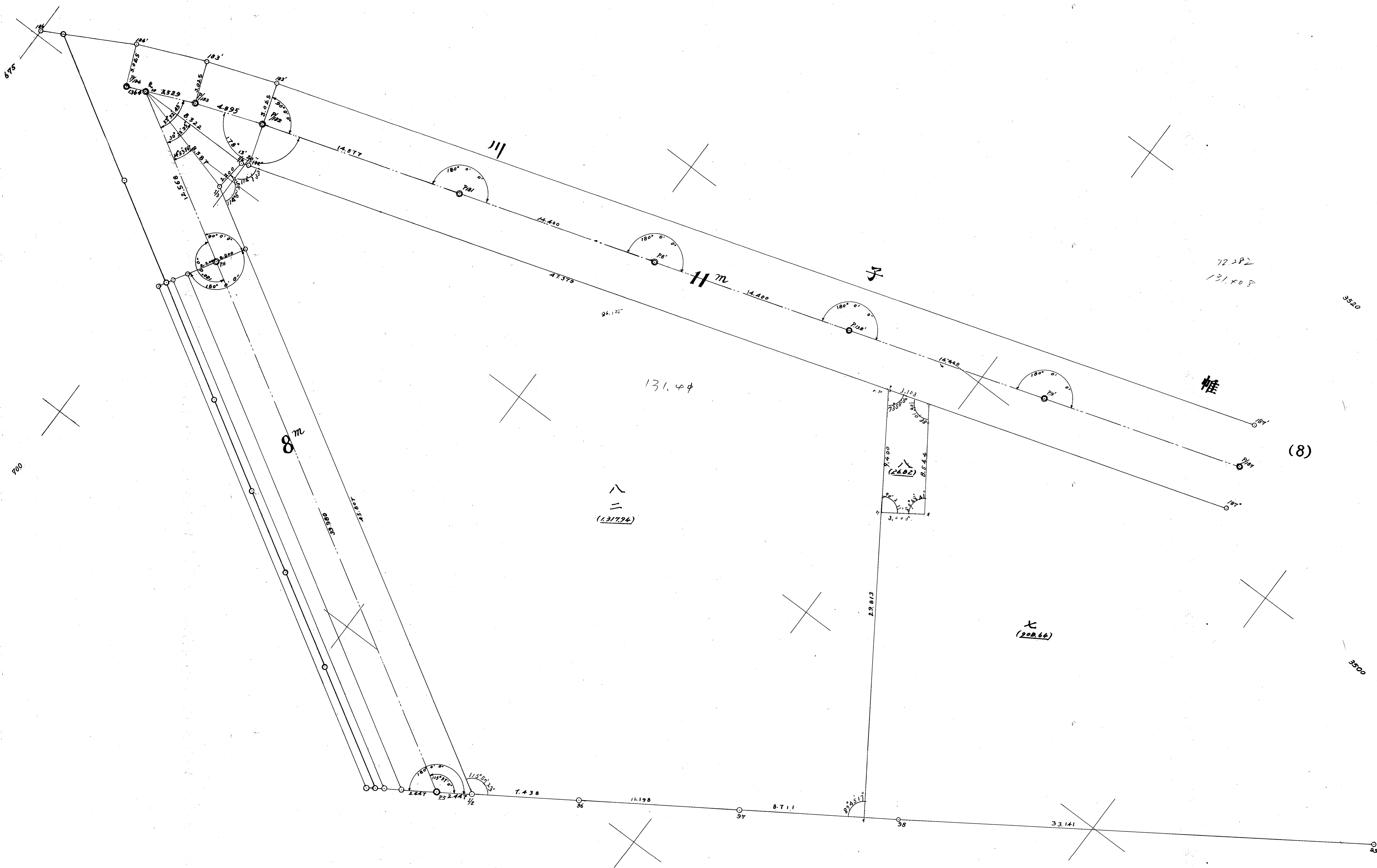

131.40

八二  
(131294)

七  
(200.66)

(8)

帷

72 282  
131.408

3520

3500

3480

P60

475

475