

奈良土地区画整理事業

町名	換地図	ページ
奈良一丁目	(町名案内)	2
	換地位置図	3
	換地位置図(注釈有り)	4
	青葉区奈良1丁目1	5
	青葉区奈良1丁目2	6
	青葉区奈良1丁目3	7
	青葉区奈良1丁目5	8
	青葉区奈良1丁目6	9
	青葉区奈良1丁目8	10
	青葉区奈良1丁目9	11
	青葉区奈良1丁目10	12
	青葉区奈良1丁目11	13
	青葉区奈良1丁目13	14
	青葉区奈良1丁目14	15
	青葉区奈良1丁目15	16
	青葉区奈良1丁目16	17
	青葉区奈良1丁目17	18
	青葉区奈良1丁目18	19
	青葉区奈良1丁目19	20
	青葉区奈良1丁目20	21
	青葉区奈良1丁目21	22
	青葉区奈良1丁目22	23
	青葉区奈良1丁目23	24
	青葉区奈良1丁目24	25
	奈良二丁目	(町名案内)
換地位置図(注釈有り)		27
青葉区奈良2丁目1		28
青葉区奈良2丁目2		29
青葉区奈良2丁目3		30
青葉区奈良2丁目4		31
青葉区奈良2丁目5		32
青葉区奈良2丁目6		33
青葉区奈良2丁目7		34
青葉区奈良2丁目8(A)		35
青葉区奈良2丁目8(A)		36
青葉区奈良2丁目9		37
青葉区奈良2丁目10		38
青葉区奈良2丁目11		39
青葉区奈良2丁目12		40
青葉区奈良2丁目13		41
青葉区奈良2丁目14		42
青葉区奈良2丁目15		43
青葉区奈良2丁目16		44
青葉区奈良2丁目17		45
青葉区奈良2丁目18		46
青葉区奈良2丁目19		47
青葉区奈良2丁目20		48
青葉区奈良2丁目21		49
青葉区奈良2丁目22		50
青葉区奈良2丁目23		51
青葉区奈良2丁目24		52
青葉区奈良2丁目25		53
青葉区奈良2丁目26		54
青葉区奈良2丁目27		55
青葉区奈良2丁目28		56
青葉区奈良2丁目29		57
青葉区奈良2丁目30		58
青葉区奈良2丁目31		59
青葉区奈良2丁目32		60
青葉区奈良2丁目33		61
青葉区奈良2丁目34		62
青葉区奈良2丁目35		63
青葉区奈良2丁目36		64
青葉区奈良2丁目37, 38		65

町名	換地図	ページ
奈良三丁目	(町名案内)	66
	換地位置図(注釈有り)	67
	青葉区奈良3丁目1	68
	青葉区奈良3丁目2(A)	69
	青葉区奈良3丁目2(B)	70
	青葉区奈良3丁目3, 4	71
	青葉区奈良3丁目5	72
	青葉区奈良3丁目6	73
	青葉区奈良3丁目7	74
	青葉区奈良3丁目8(A)	75
	青葉区奈良3丁目8(B)	76
	青葉区奈良3丁目9	77
	青葉区奈良3丁目10	78
	青葉区奈良3丁目11	79
	青葉区奈良3丁目12	80
	青葉区奈良3丁目13	81
	青葉区奈良3丁目15	82
	青葉区奈良3丁目16	83
	青葉区奈良3丁目17	84
	青葉区奈良3丁目18	85
	青葉区奈良3丁目19	86
青葉区奈良3丁目20	87	
青葉区奈良3丁目21	88	
奈良四丁目	(町名案内)	89
	換地位置図(注釈有り)	90
	青葉区奈良4丁目1(一部)	91
	青葉区奈良4丁目4(一部)	92
	青葉区奈良4丁目4(一部)	93
	青葉区奈良4丁目5	94
青葉区奈良4丁目6(一部)	95	
奈良五丁目	(町名案内)	96
	換地位置図(注釈有り)	97
	青葉区奈良5丁目1	98
	青葉区奈良5丁目2	99
	青葉区奈良5丁目3	100
	青葉区奈良5丁目4	101
	青葉区奈良5丁目5	102
	青葉区奈良5丁目6	103
	青葉区奈良5丁目7	104
	青葉区奈良5丁目8	105
	青葉区奈良5丁目9	106
	青葉区奈良5丁目10	107
	青葉区奈良5丁目11	108
	青葉区奈良5丁目12	109
	青葉区奈良5丁目13	110
	青葉区奈良5丁目14	111
	青葉区奈良5丁目16	112
	青葉区奈良5丁目17	113
	青葉区奈良5丁目18	114
	青葉区奈良5丁目19	115
	青葉区奈良5丁目20	116
	青葉区奈良5丁目21	117
	青葉区奈良5丁目22	118
	青葉区奈良5丁目23	119
	青葉区奈良5丁目24	120
	青葉区奈良5丁目25	121
	青葉区奈良5丁目26	122
	青葉区奈良5丁目27	123
	青葉区奈良5丁目28	124
	青葉区奈良5丁目29	125
	青葉区奈良5丁目30	126
	青葉区奈良5丁目31	127
	青葉区奈良5丁目32	128
	青葉区奈良5丁目33(A)	129
	青葉区奈良5丁目33(B)	130
青葉区奈良5丁目34	131	
青葉区奈良5丁目35	132	

事業区域内の公園については図面がない場合があります。

奈良土地区画整理事業

奈良一丁目

換地位置図

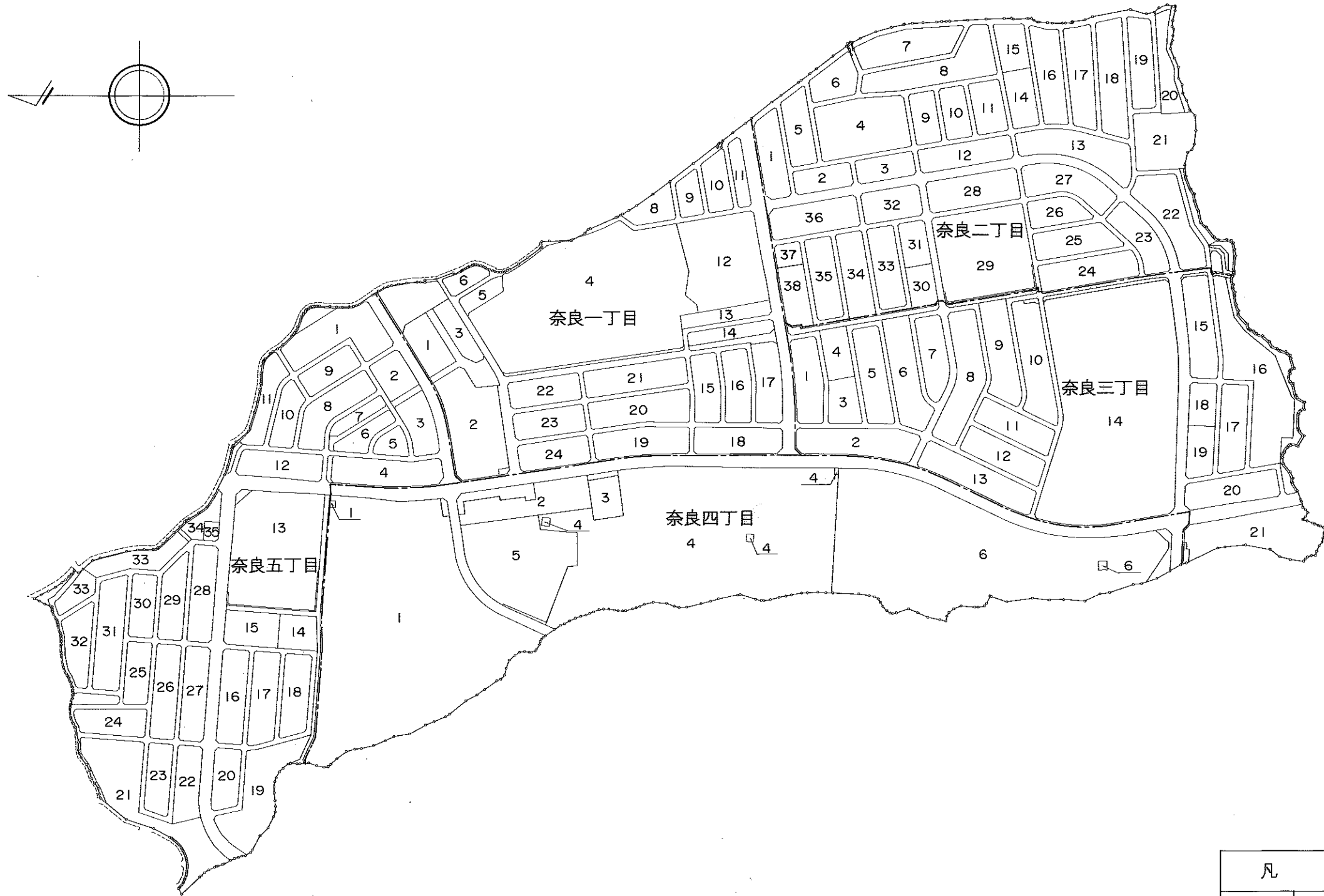

1 : 6000

凡 例	
18	換地位置

換地位置図

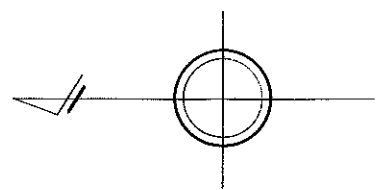

○ 換地図なし



1 : 6,000

凡 例	
18	換地位置

換 地 図

横浜市青葉区奈良一丁目

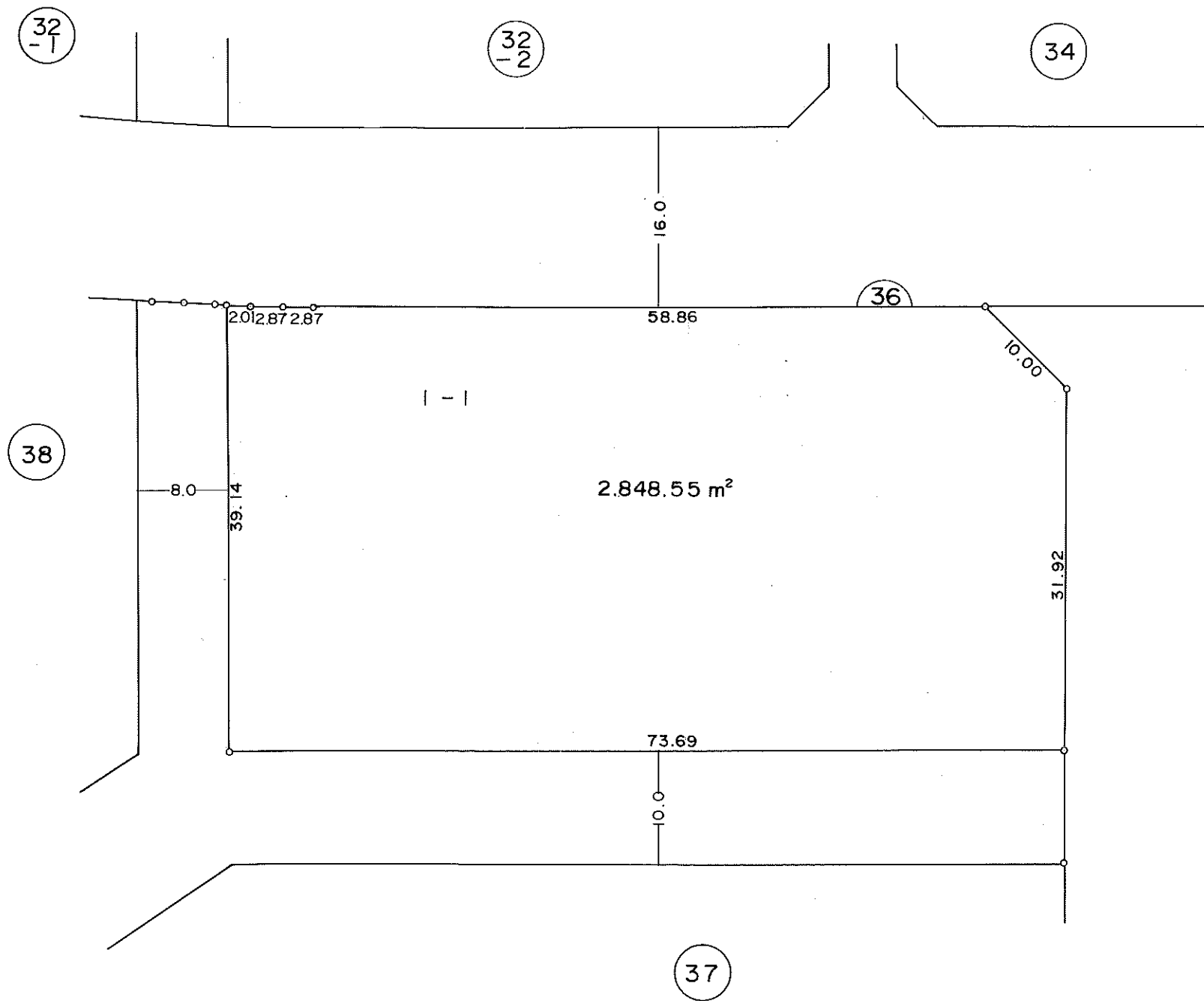
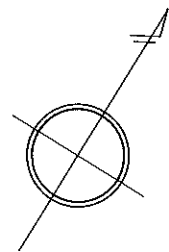

凡 例	
	街区番号
	地番
	辺長及び換地地積
	換地処分箇所

住宅・都市整備公団

換地 図

横浜市青葉区奈良一丁目

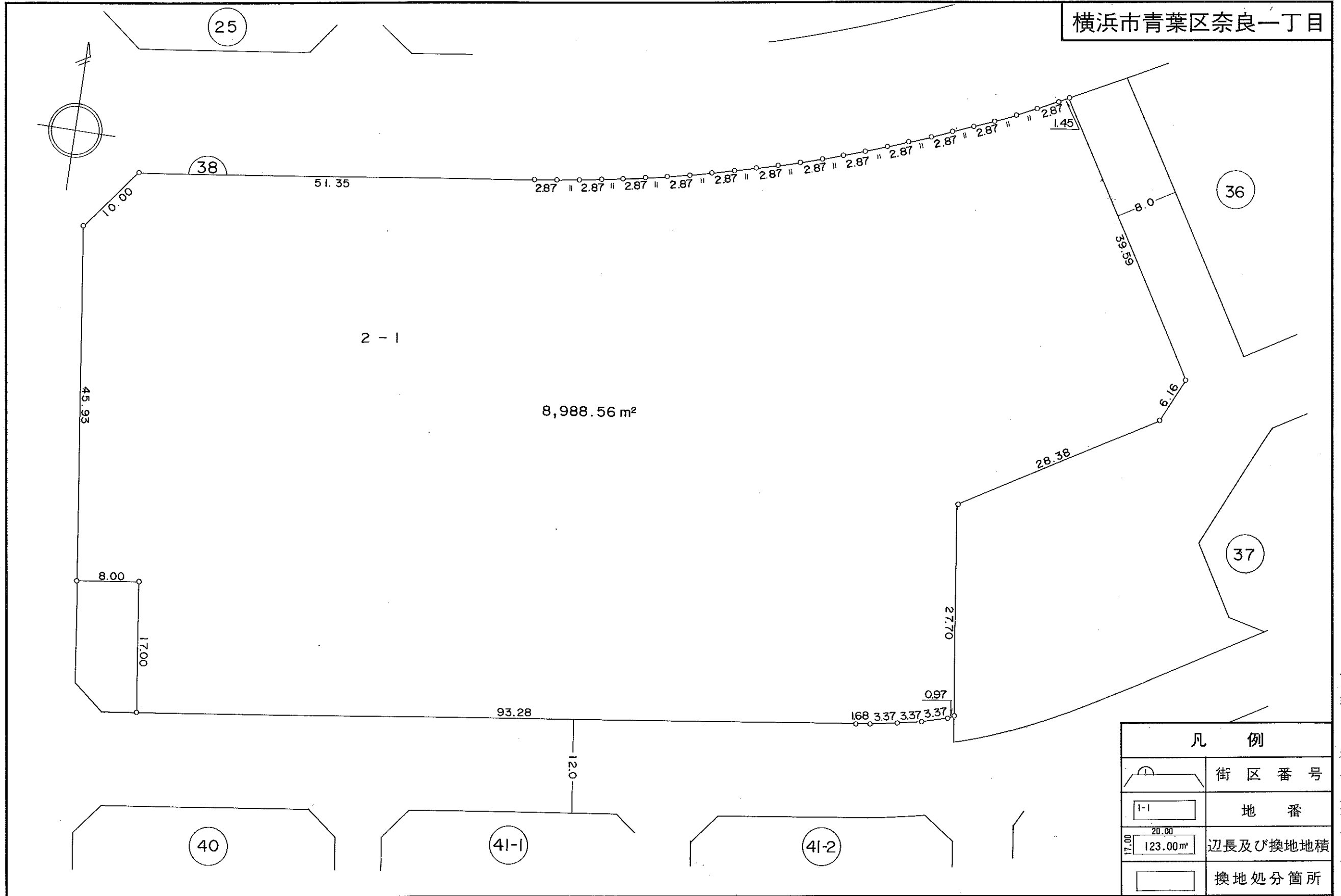

凡 例	
	街区番号
	地番
	辺長及び換地地積
	換地処分箇所

住宅・都市整備公団

換 地 図

横浜市青葉区奈良一丁目

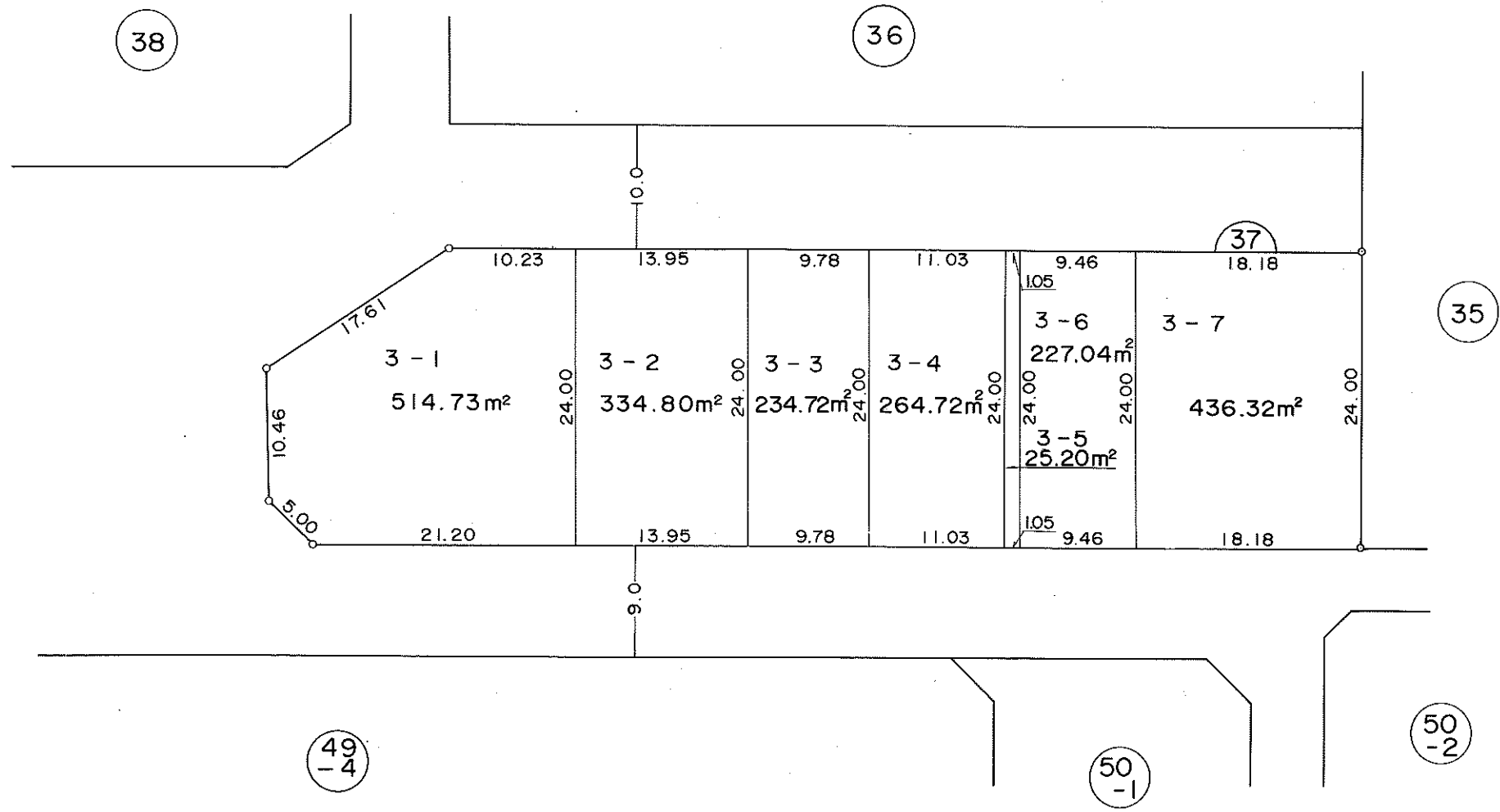
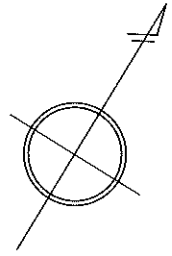

凡 例	
	街区番号
	地 番
	辺長及び換地地積
	換地処分箇所

住宅・都市整備公団

横浜市青葉区奈良一丁目

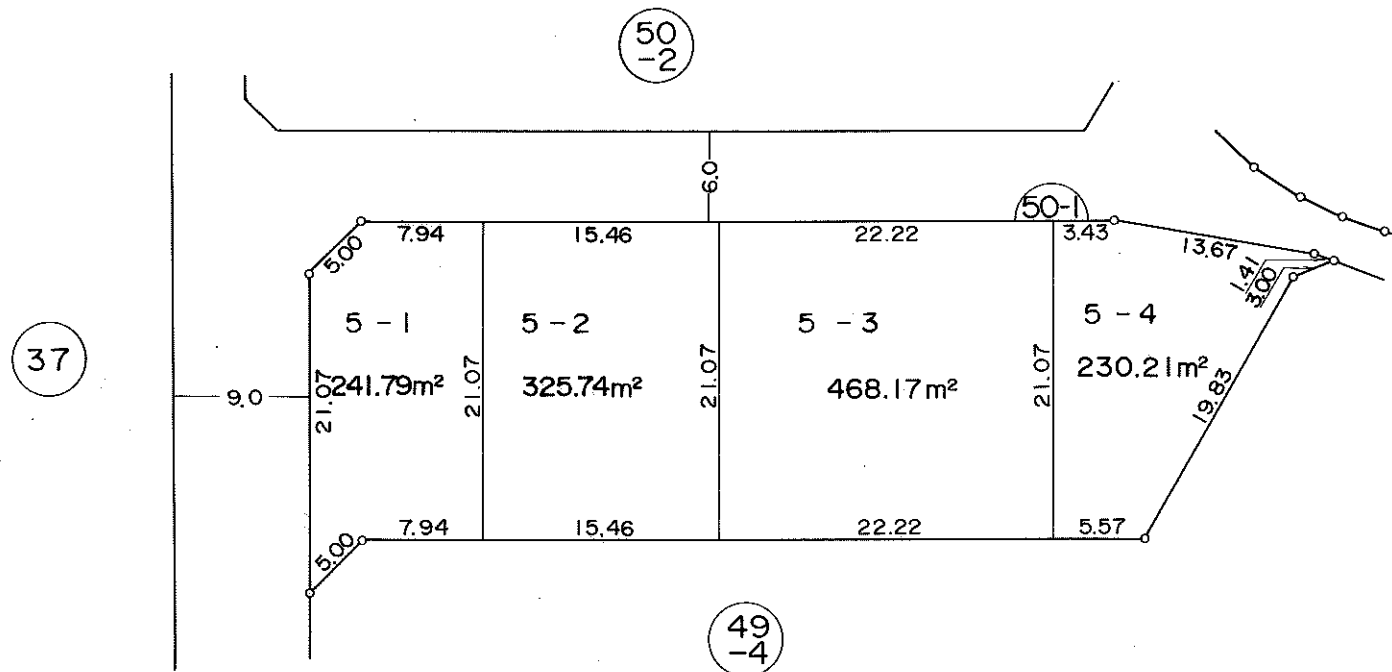
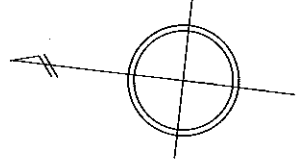

凡 例	
	街区番号
	地番
	辺長及び換地地積
	換地処分箇所

住宅・都市整備公団

横浜市青葉区奈良一丁目

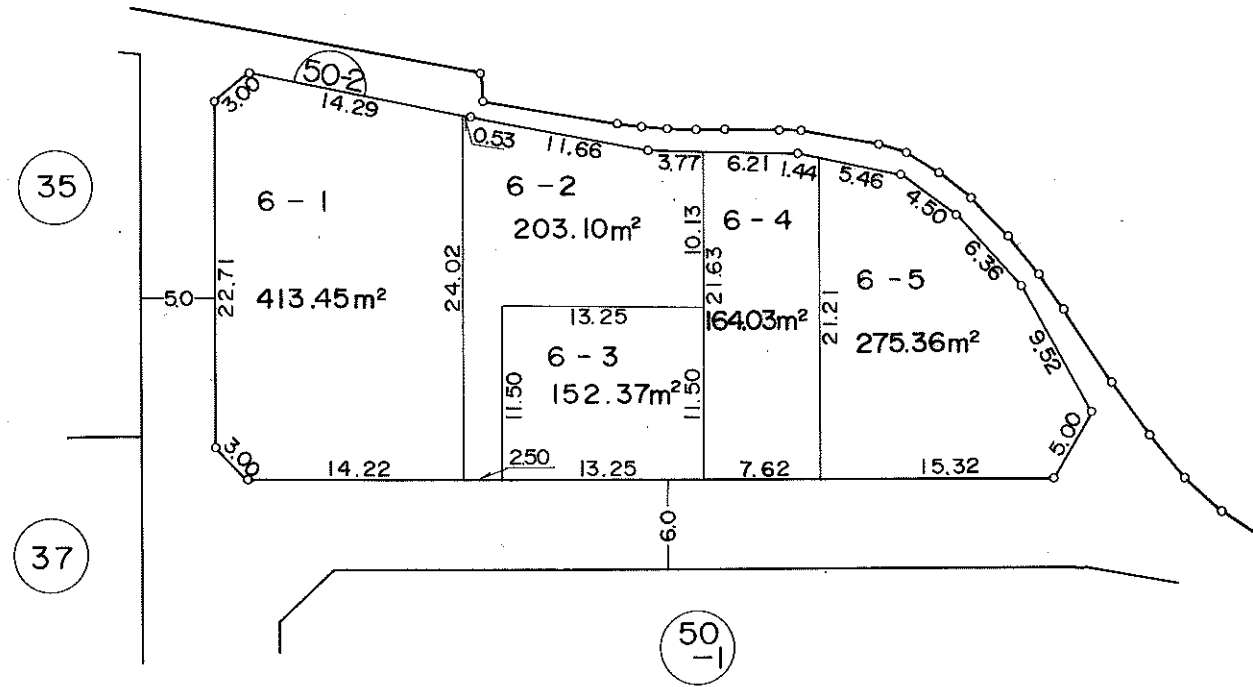
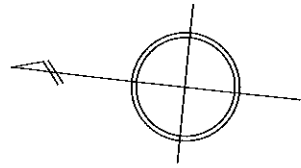

凡 例	
	街区番号
	地番
	辺長及び換地地積
	換地処分箇所

住宅・都市整備公団

換 地 図

横浜市青葉区奈良一丁目

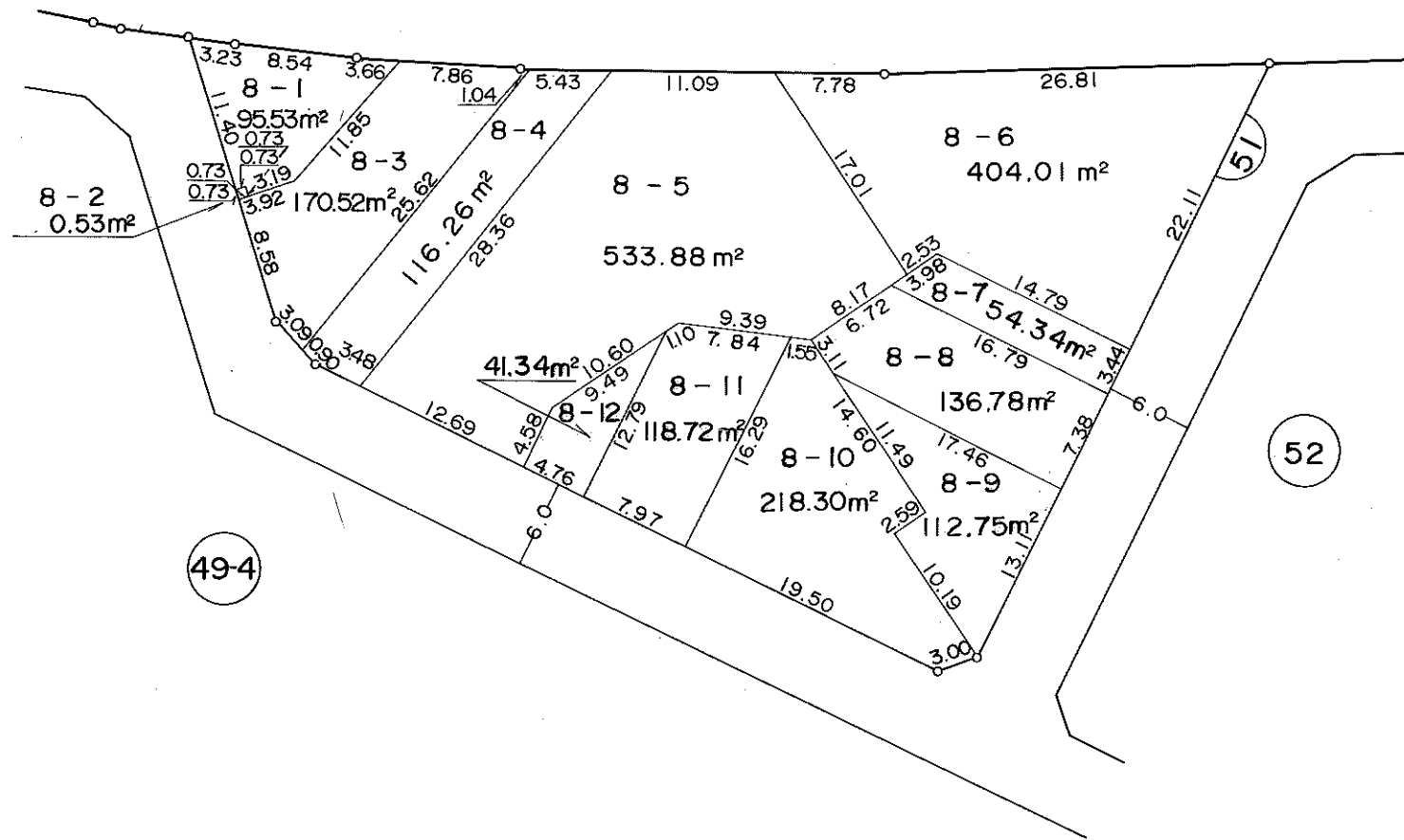
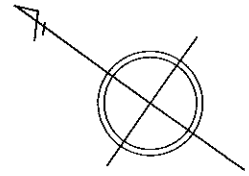

49-4

52

51

凡 例	
	街区番号
	地 番
	辺長及び換地地積
	換地処分箇所

住宅・都市整備公団

換地 図

横浜市青葉区奈良一丁目

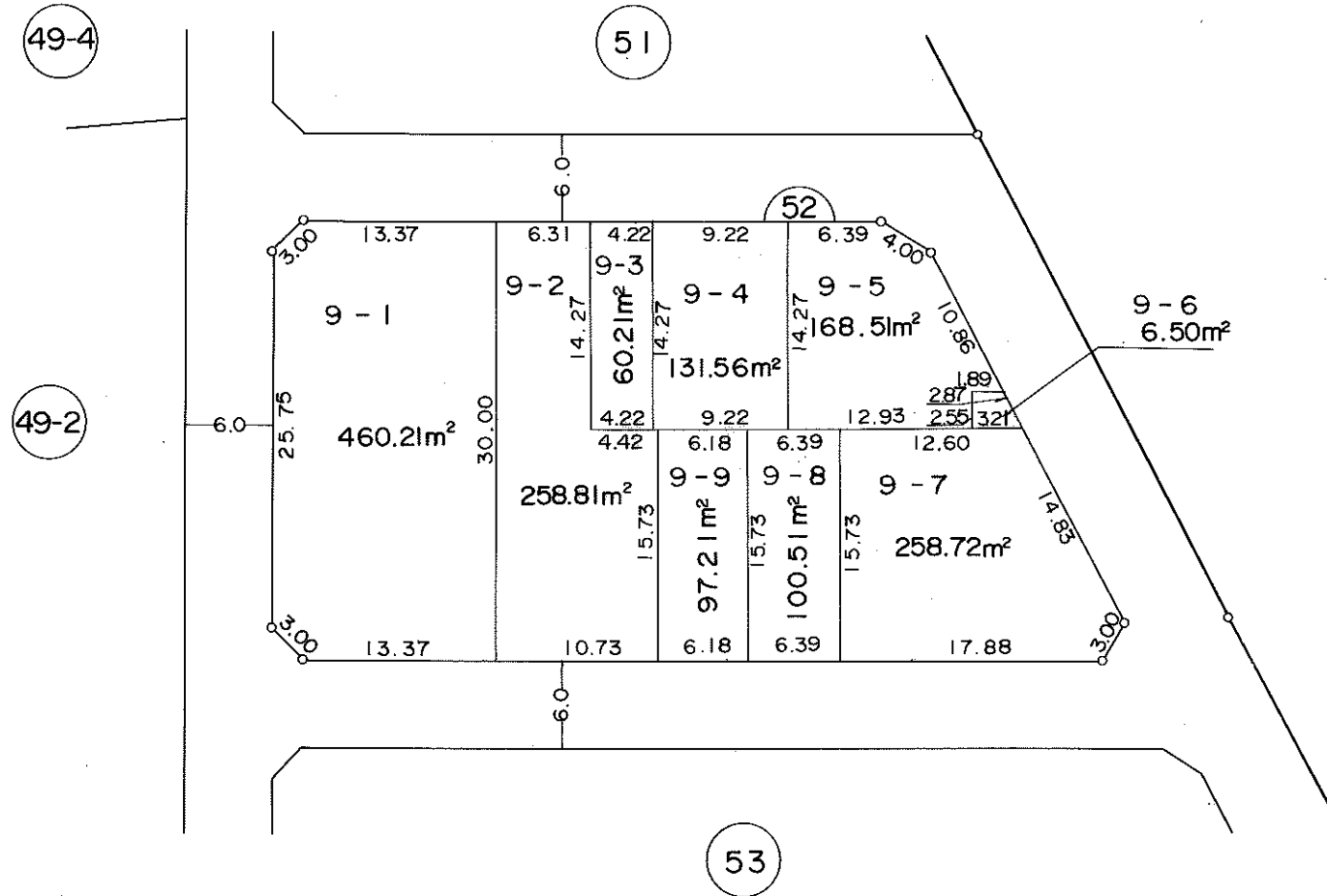
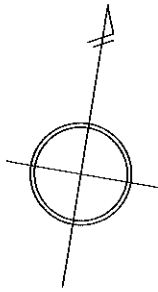

凡 例	
	街区番号
	地 番
	辺長及び換地地積
	換地処分箇所

住宅・都市整備公団

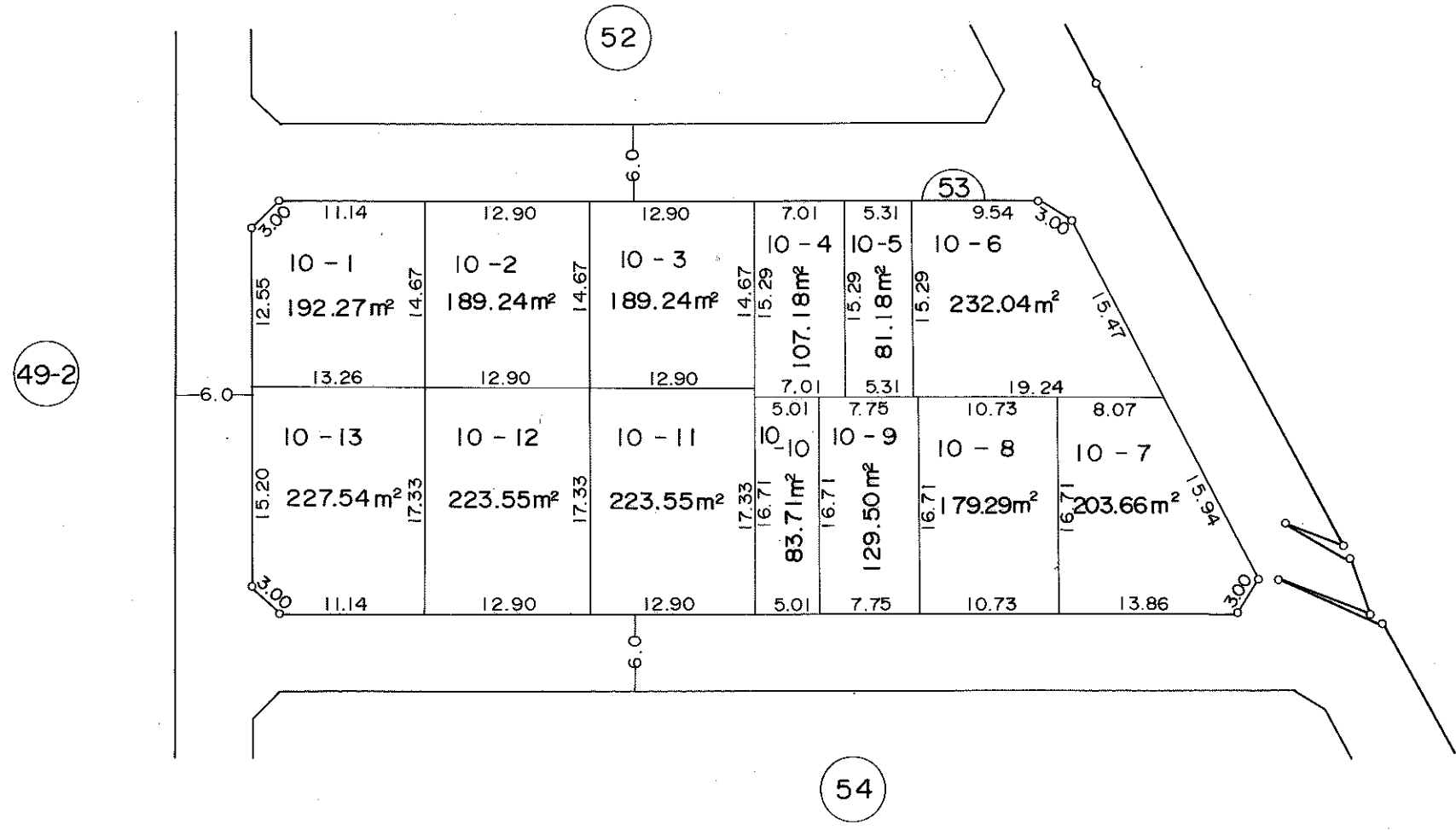
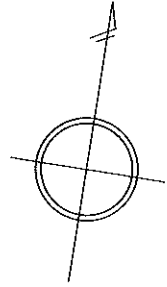

凡 例	
	街区番号
	地番
	辺長及び換地地積
	換地処分箇所

住宅・都市整備公団

換地 図

横浜市青葉区奈良一丁目

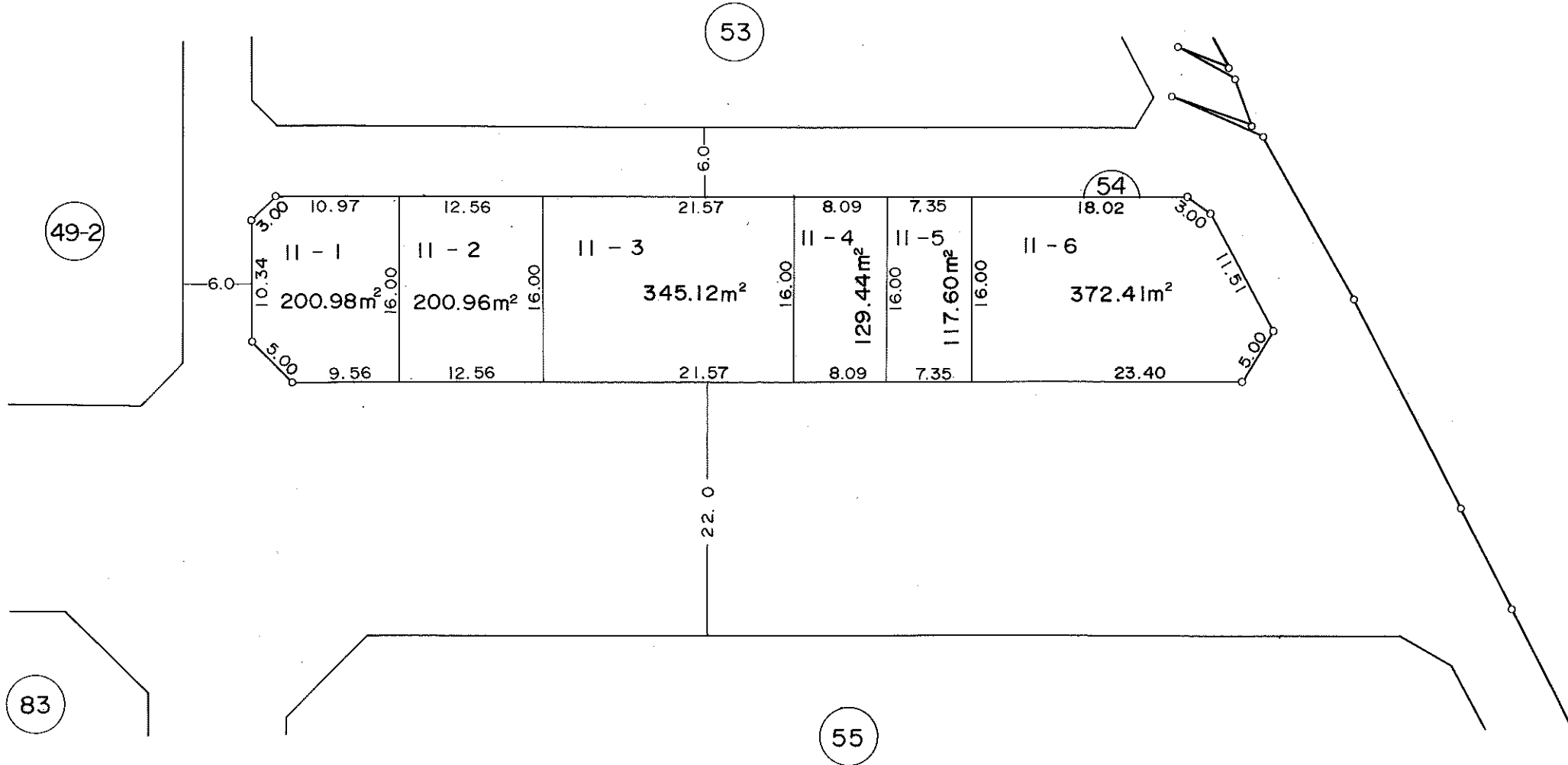
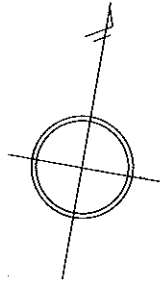

凡 例	
	街区番号
	地番
	辺長及び換地地積
	換地処分箇所

住宅・都市整備公団

横浜市青葉区奈良一丁目

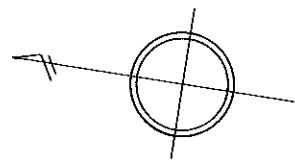

49-4

49-2

49-1

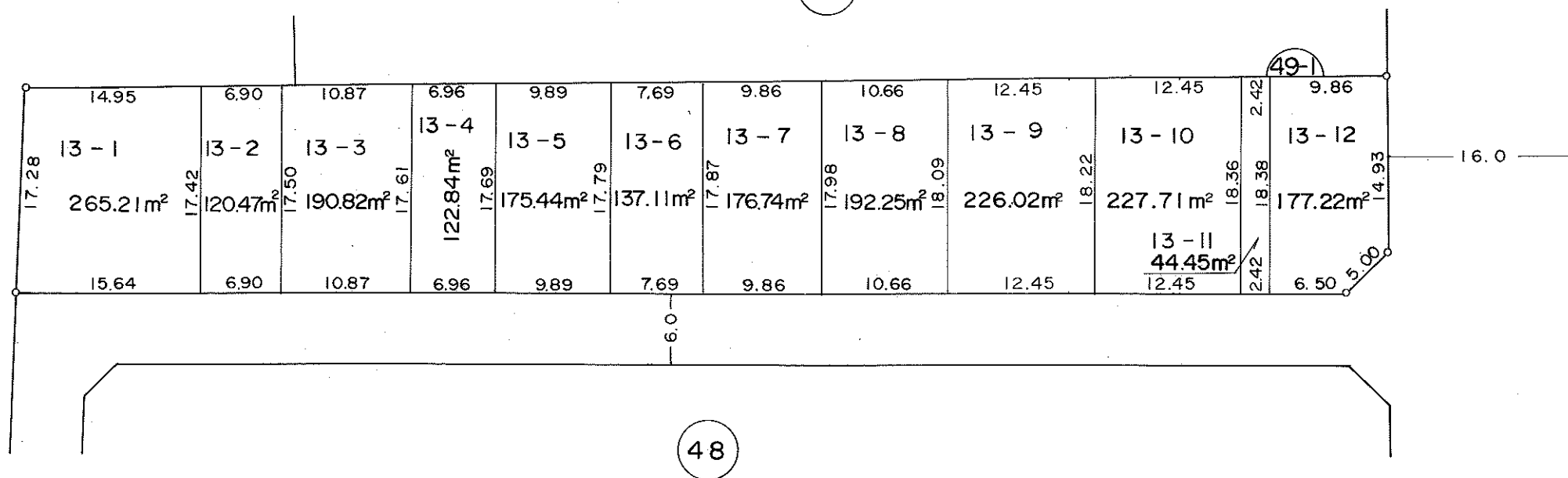

84

48

凡 例	
	街区番号
	地番
	辺長及び換地地積
	換地処分箇所

住宅・都市整備公団

横浜市青葉区奈良一丁目

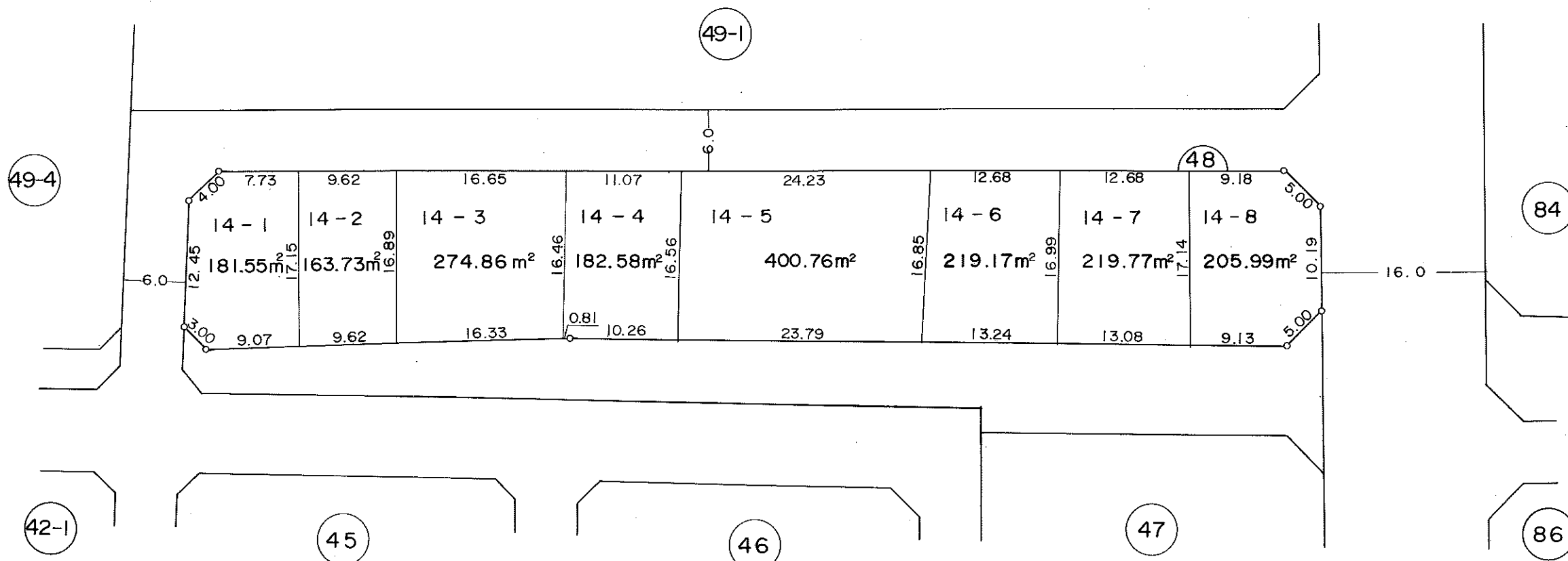
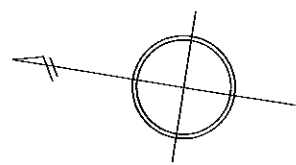

凡 例	
	街区番号
	地 番
	辺長及び換地地積
	換地処分箇所

住宅・都市整備公団

換地図

横浜市青葉区奈良一丁目

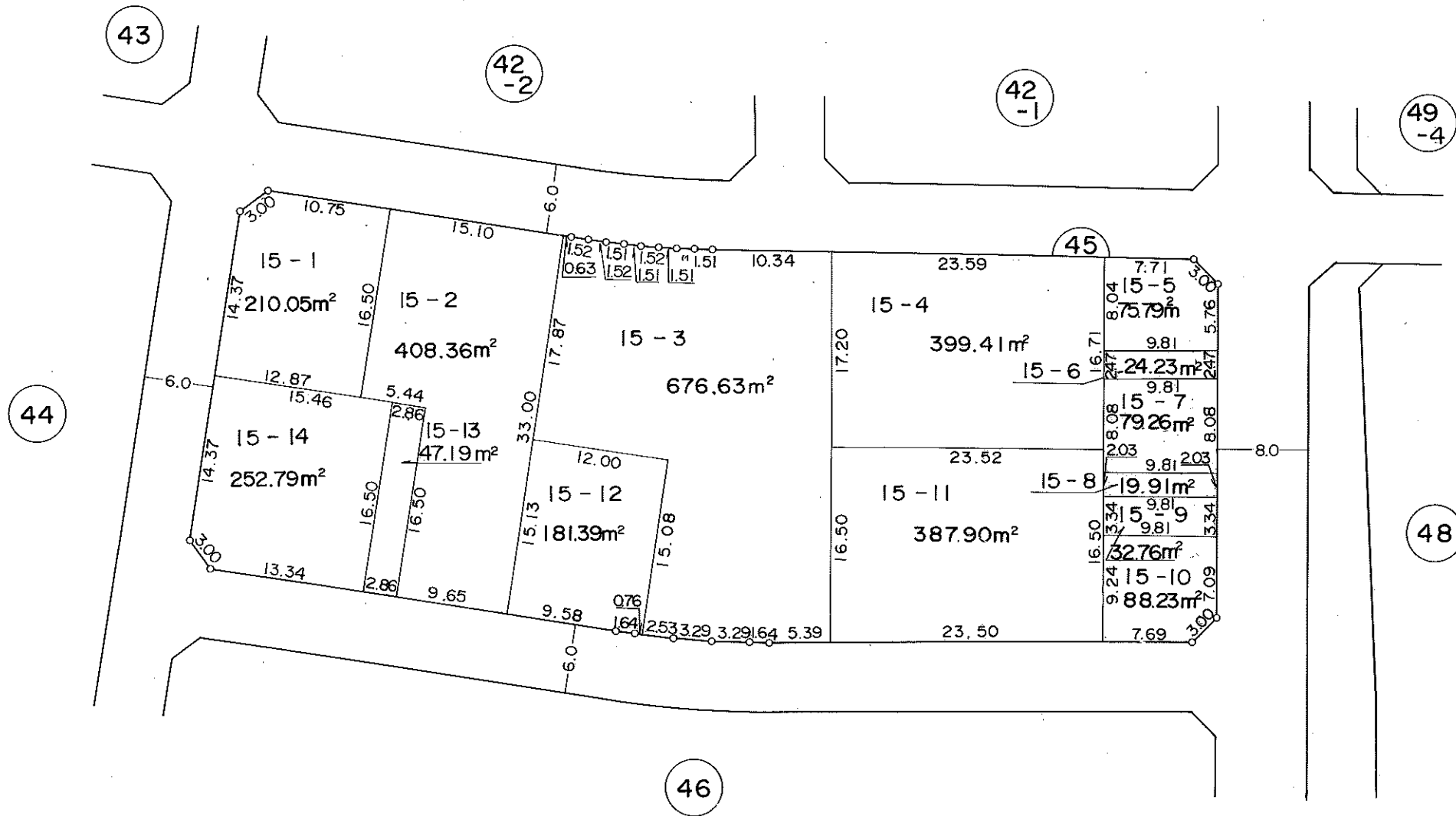
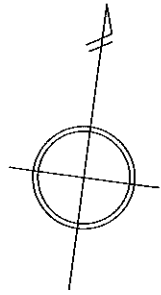

凡 例	
	街区番号
	地番
	辺長及び換地地積
	換地処分箇所

住宅・都市整備公団

換 地 図

横浜市青葉区奈良一丁目

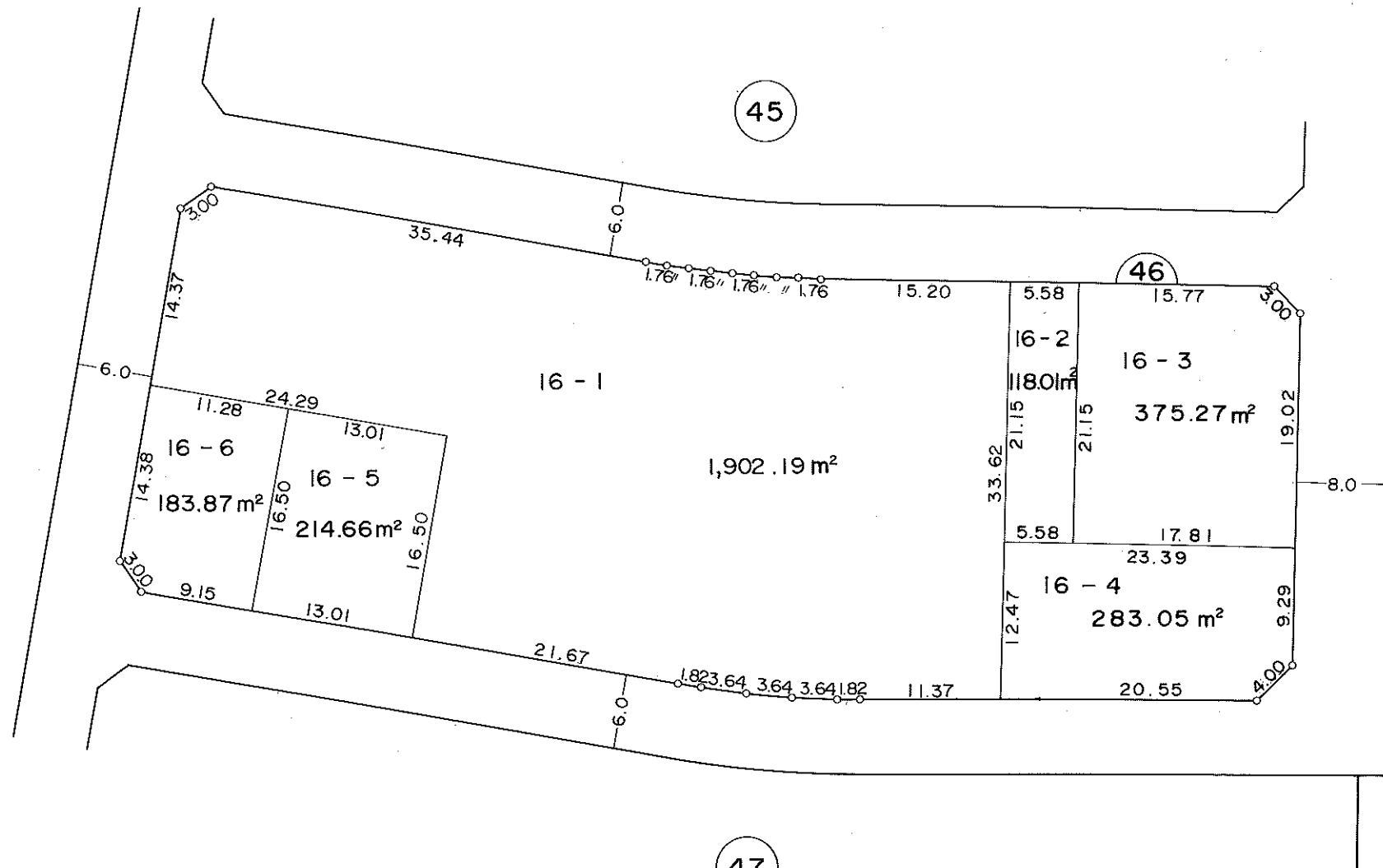
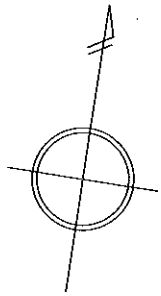

凡 例	
	街区番号
	地 番
	辺長及び換地地積
	換地処分箇所

住宅・都市整備公団

横浜市青葉区奈良一丁目

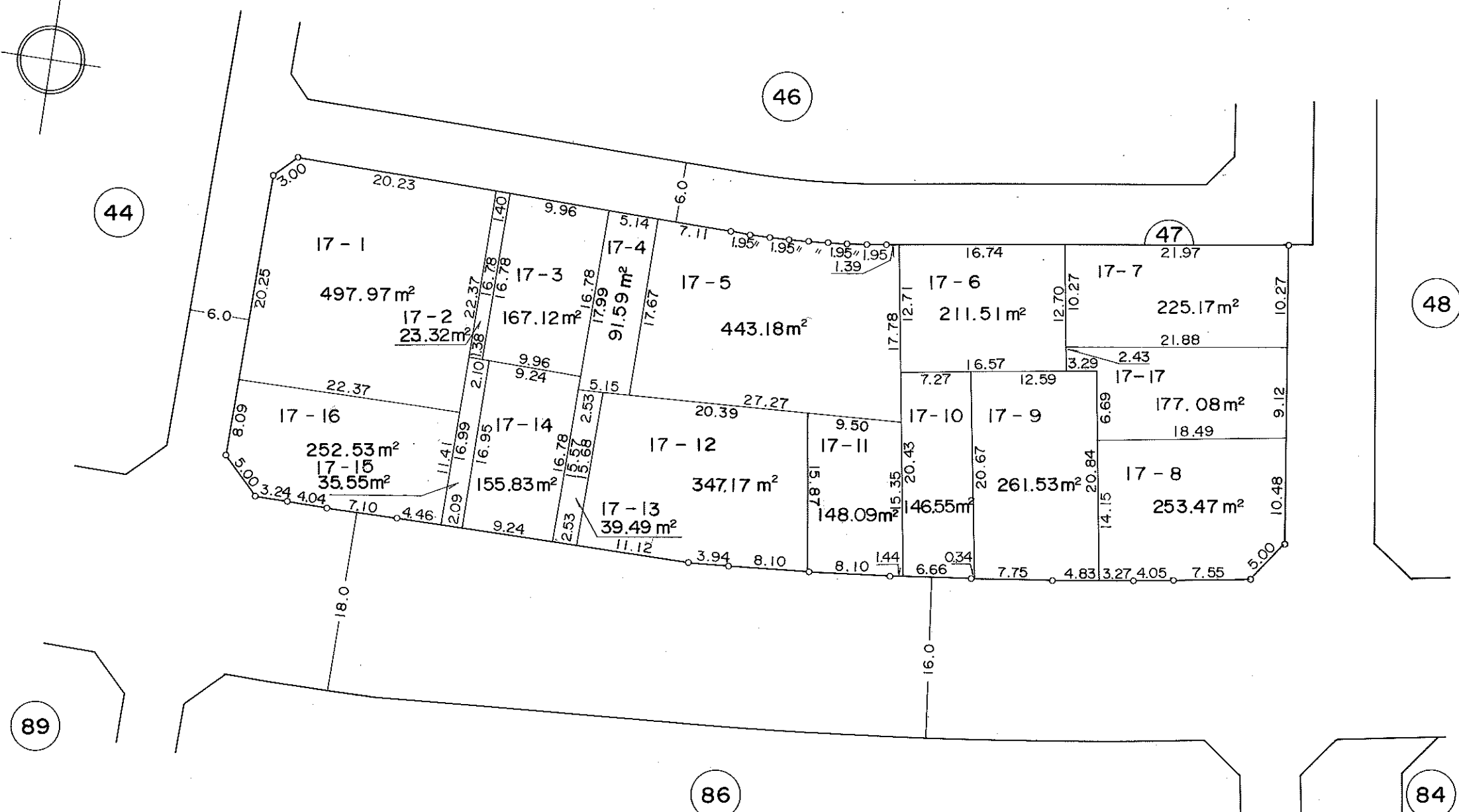
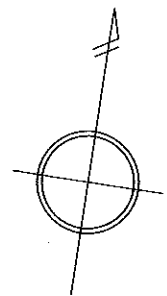

凡 例	
	街区番号
	地 番
	辺長及び換地地積
	換地処分箇所

住宅・都市整備公団

換 地 図

横浜市青葉区奈良一丁目

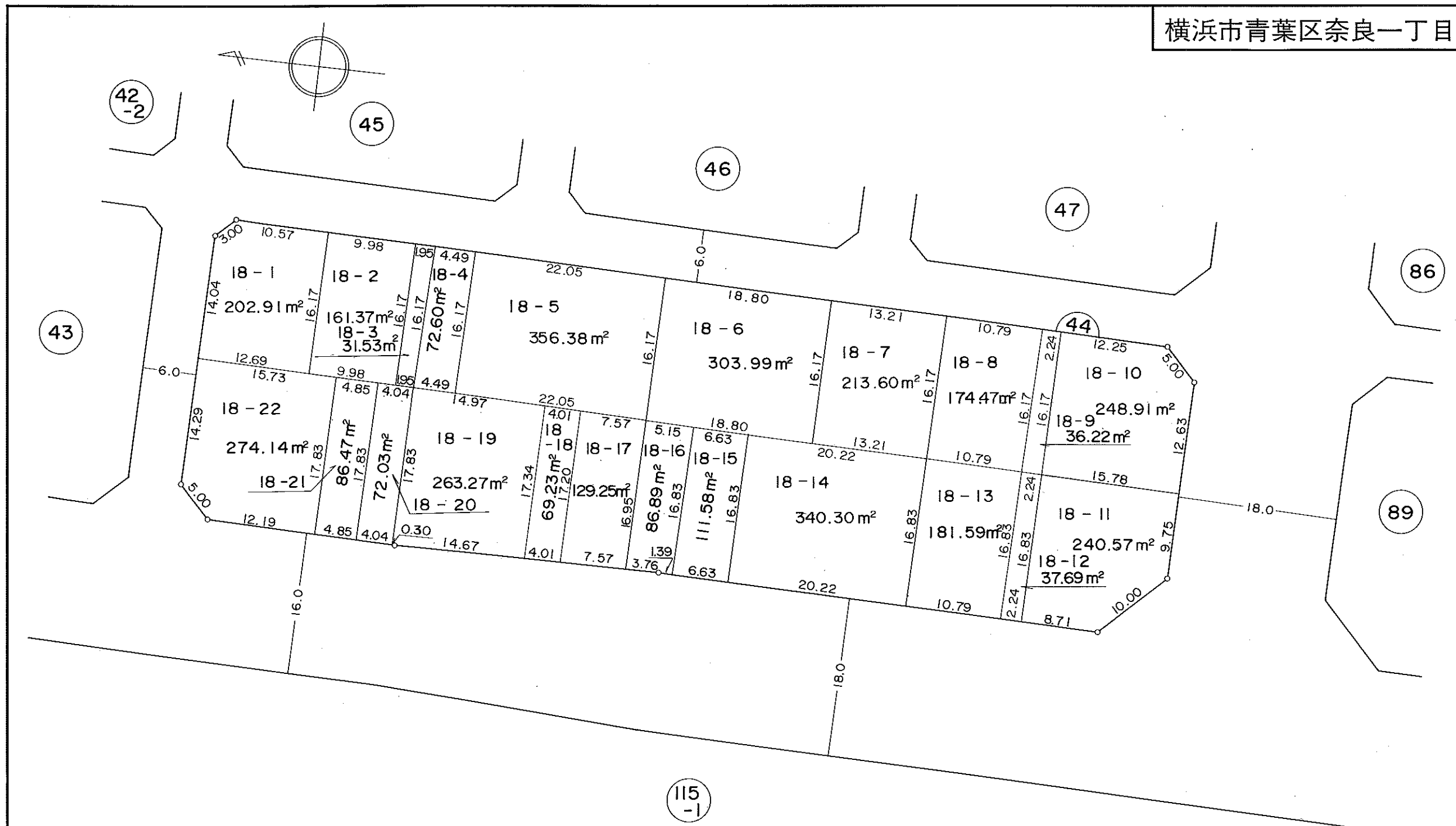

凡 例	
	街区番号
	地 番
	辺長及び換地地積
	換地処分箇所

住宅・都市整備公団

換地 図

横浜市青葉区奈良一丁目

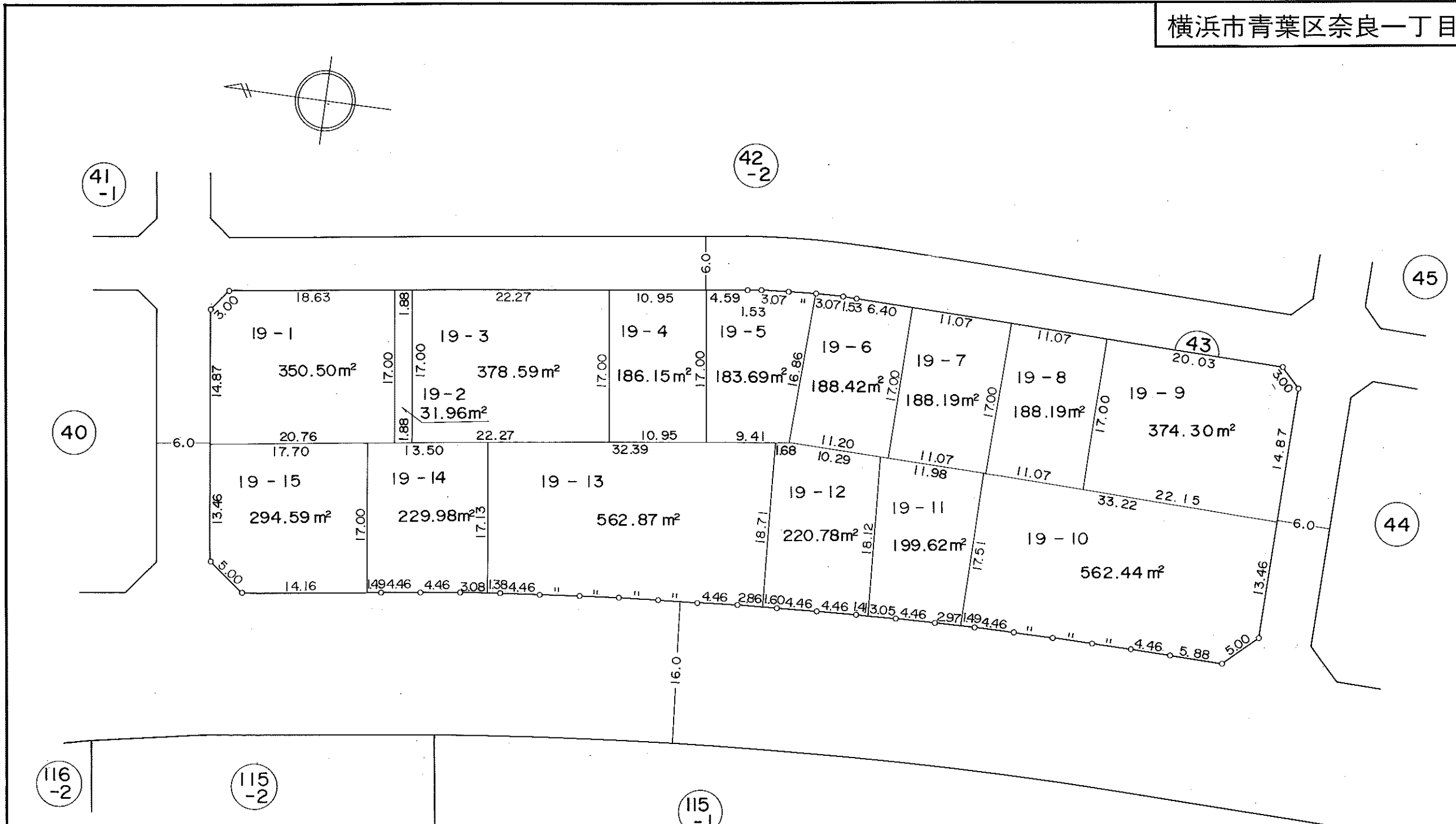
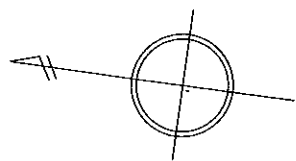

凡 例	
	街区番号
	地番
	辺長及び換地地積
	換地処分箇所

住宅・都市整備公団

換地図

横浜市青葉区奈良一丁目

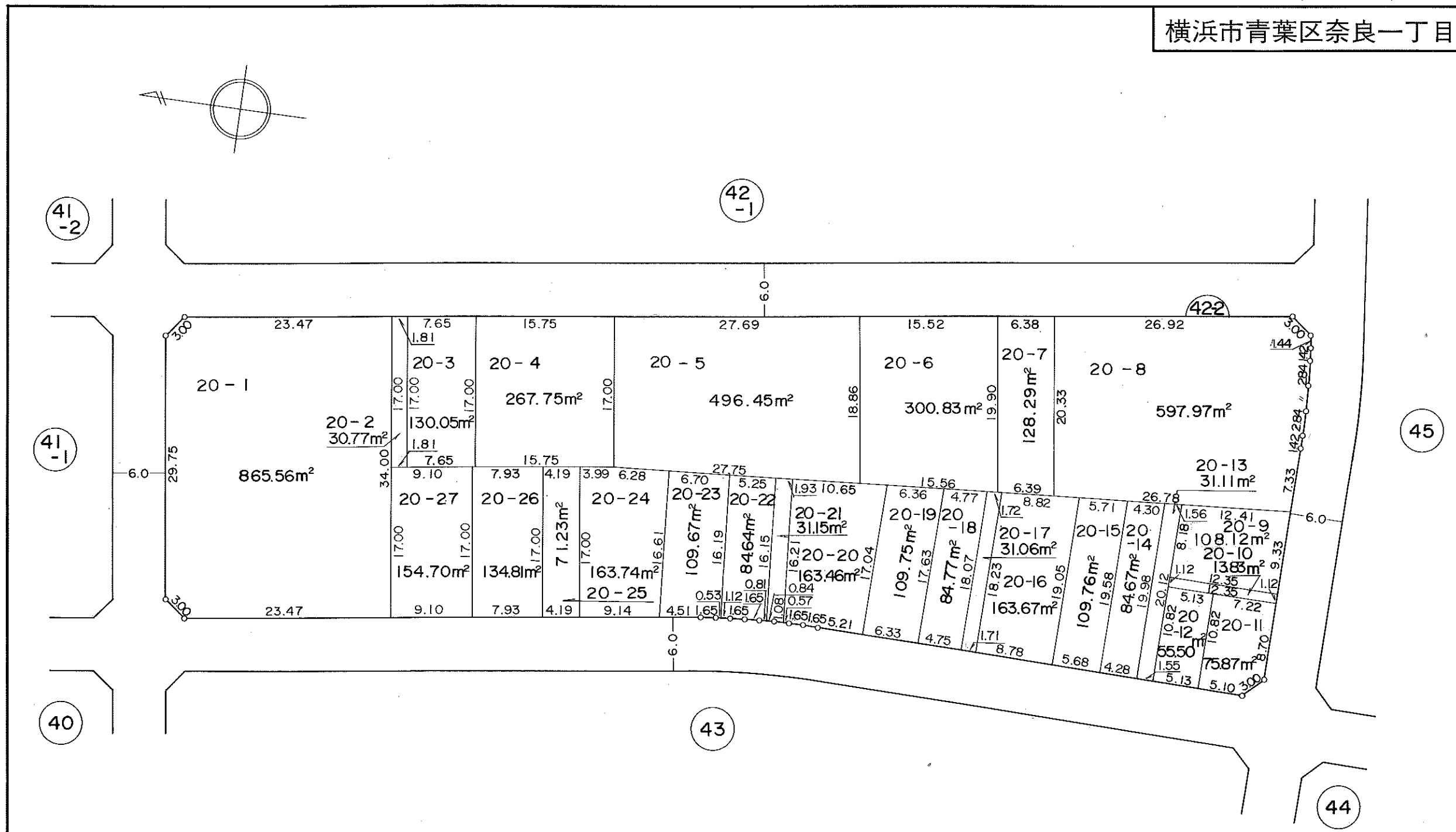
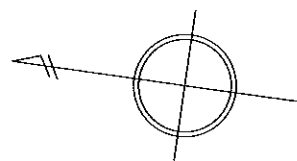

凡 例	
	街区番号
	地番
	辺長及び換地地積
	換地処分箇所

住宅・都市整備公団

換 地 図

横浜市青葉区奈良一丁目

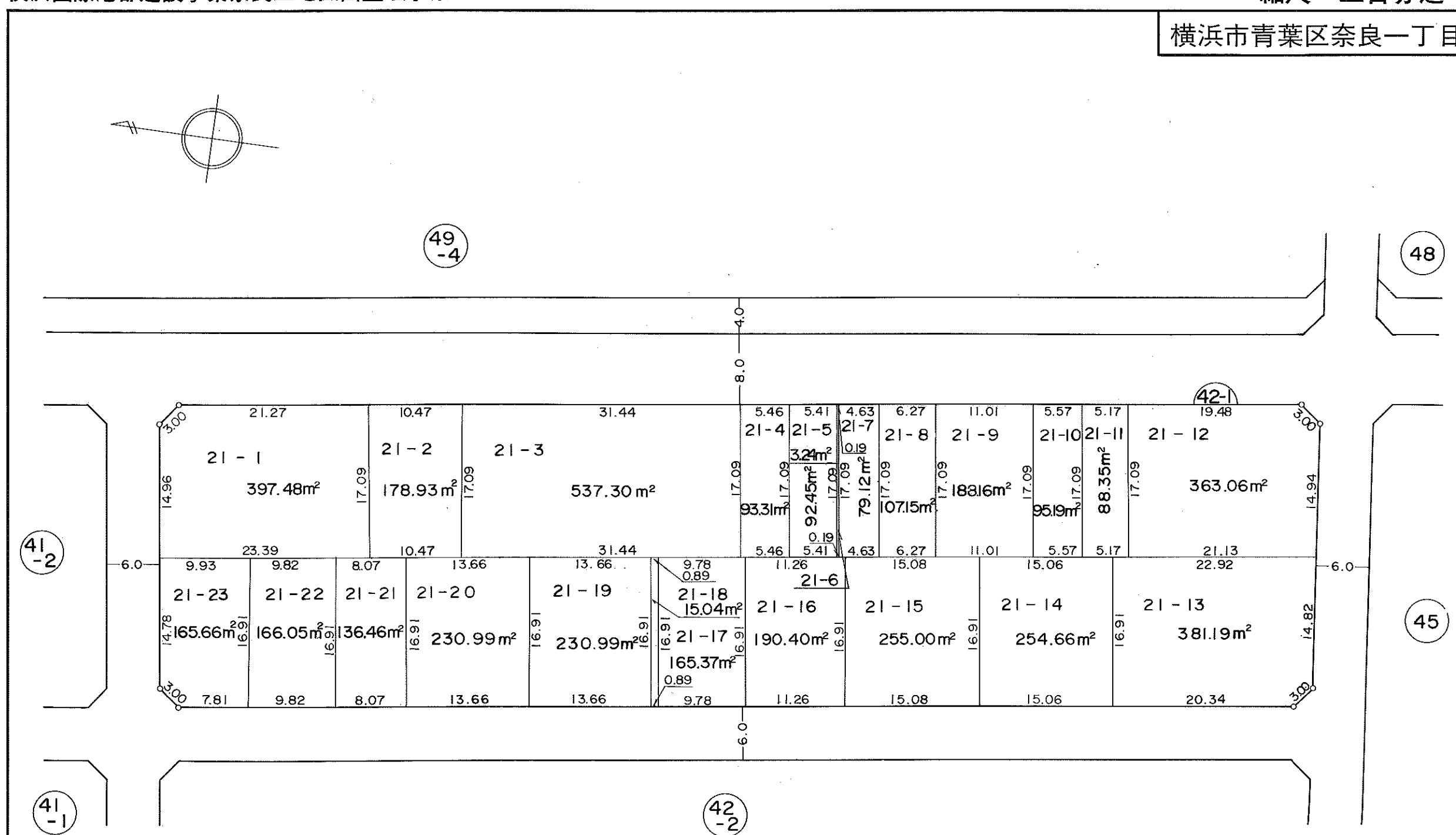
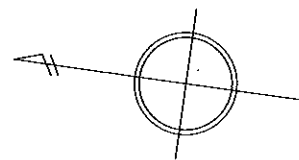

凡 例	
	街区番号
	地番
	辺長及び換地地積
	換地処分箇所

住宅・都市整備公団

横浜市青葉区奈良一丁目

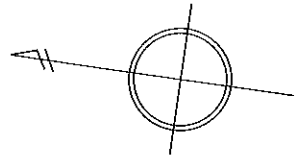

38



49
-4

41-2

42
-1

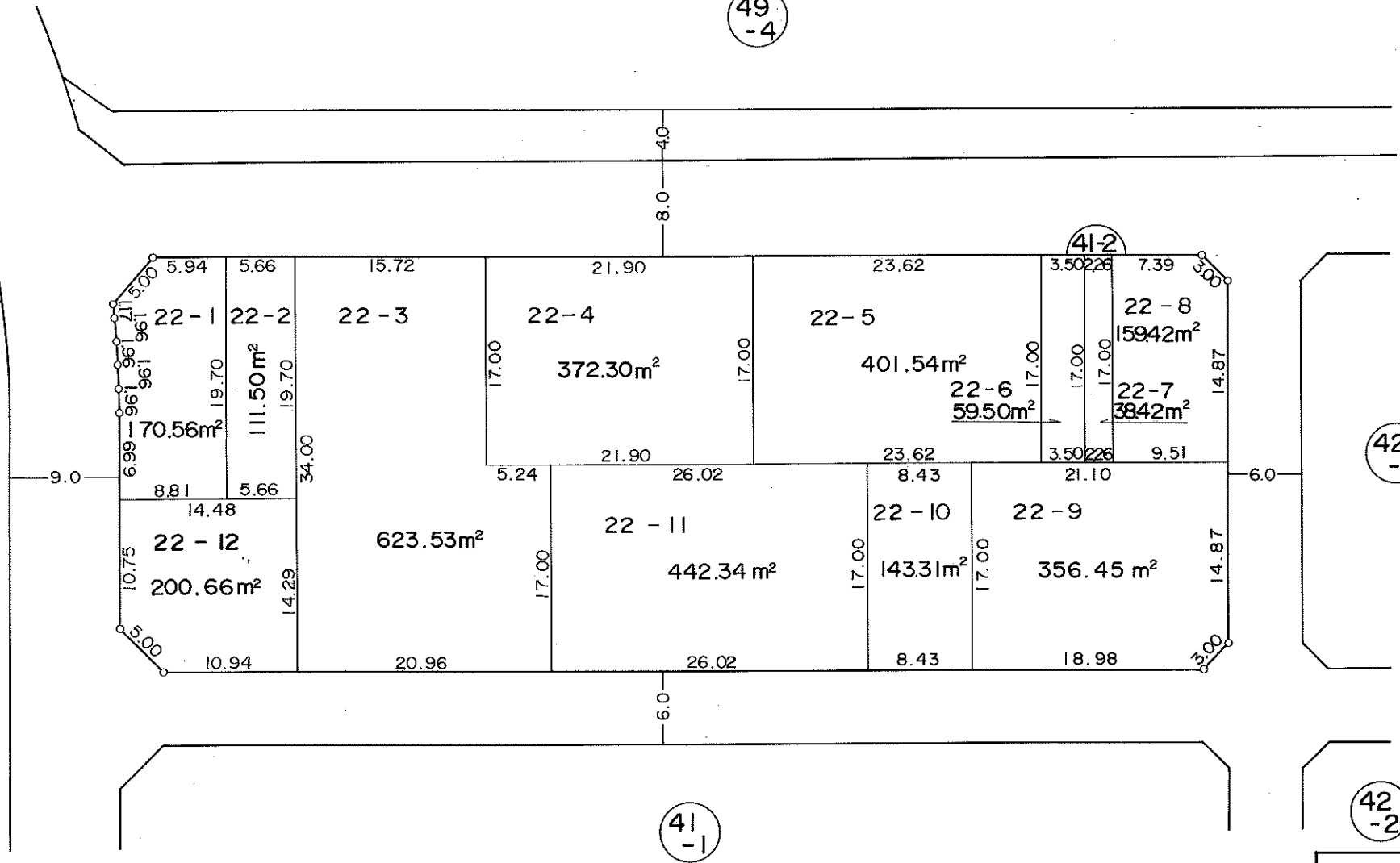
42
-2

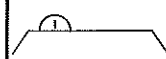
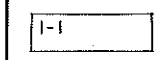
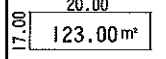

凡 例	
	街区番号
	地 番
	辺長及び換地地積
	換地処分箇所

住宅・都市整備公団

換 地 図

横浜市青葉区奈良一丁目

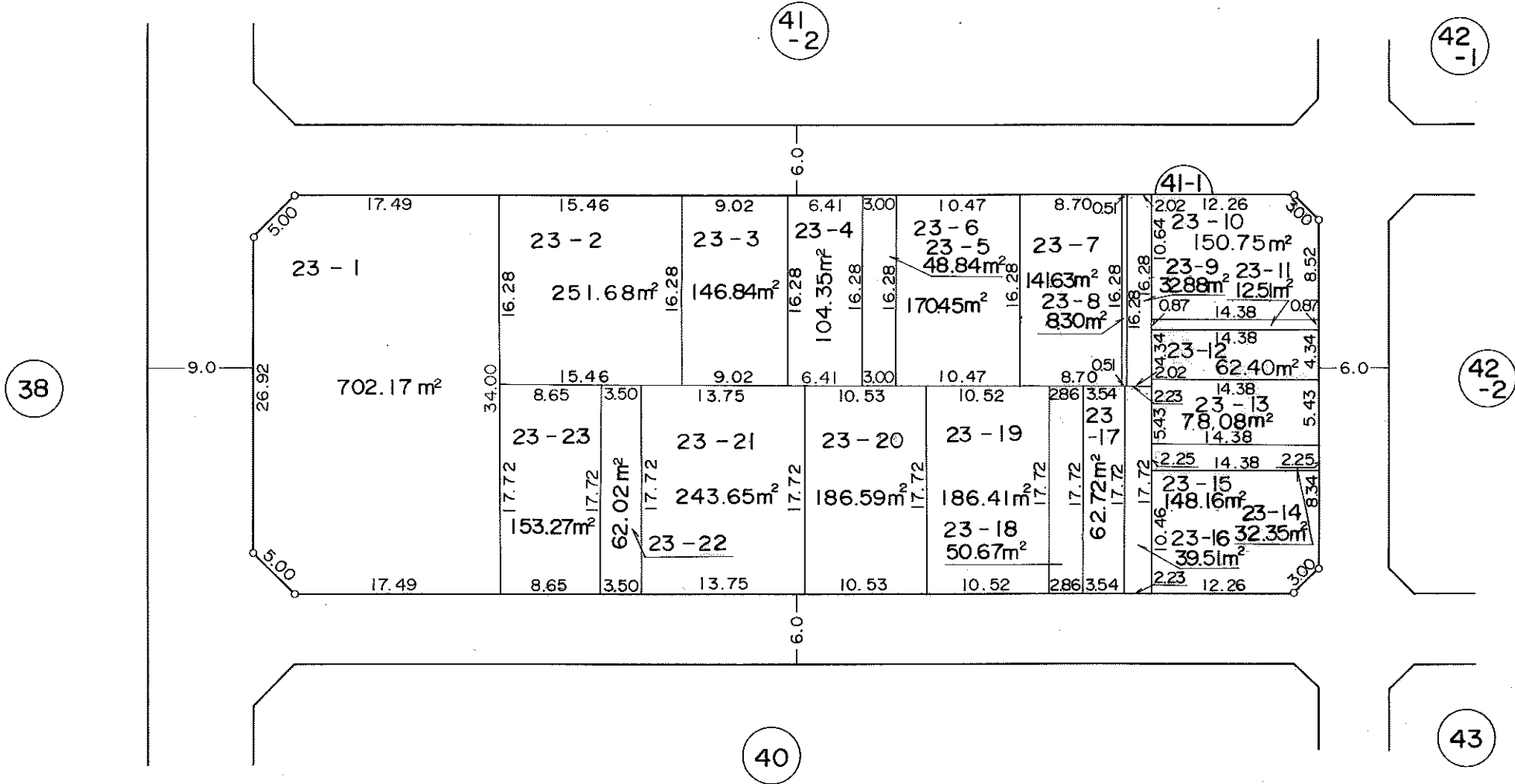
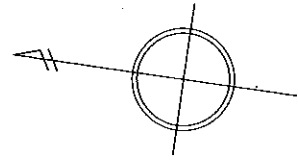

凡 例	
	街区番号
	地 番
	辺長及び換地地積
	換地処分箇所

住宅・都市整備公団

換 地 図

横浜市青葉区奈良一丁目

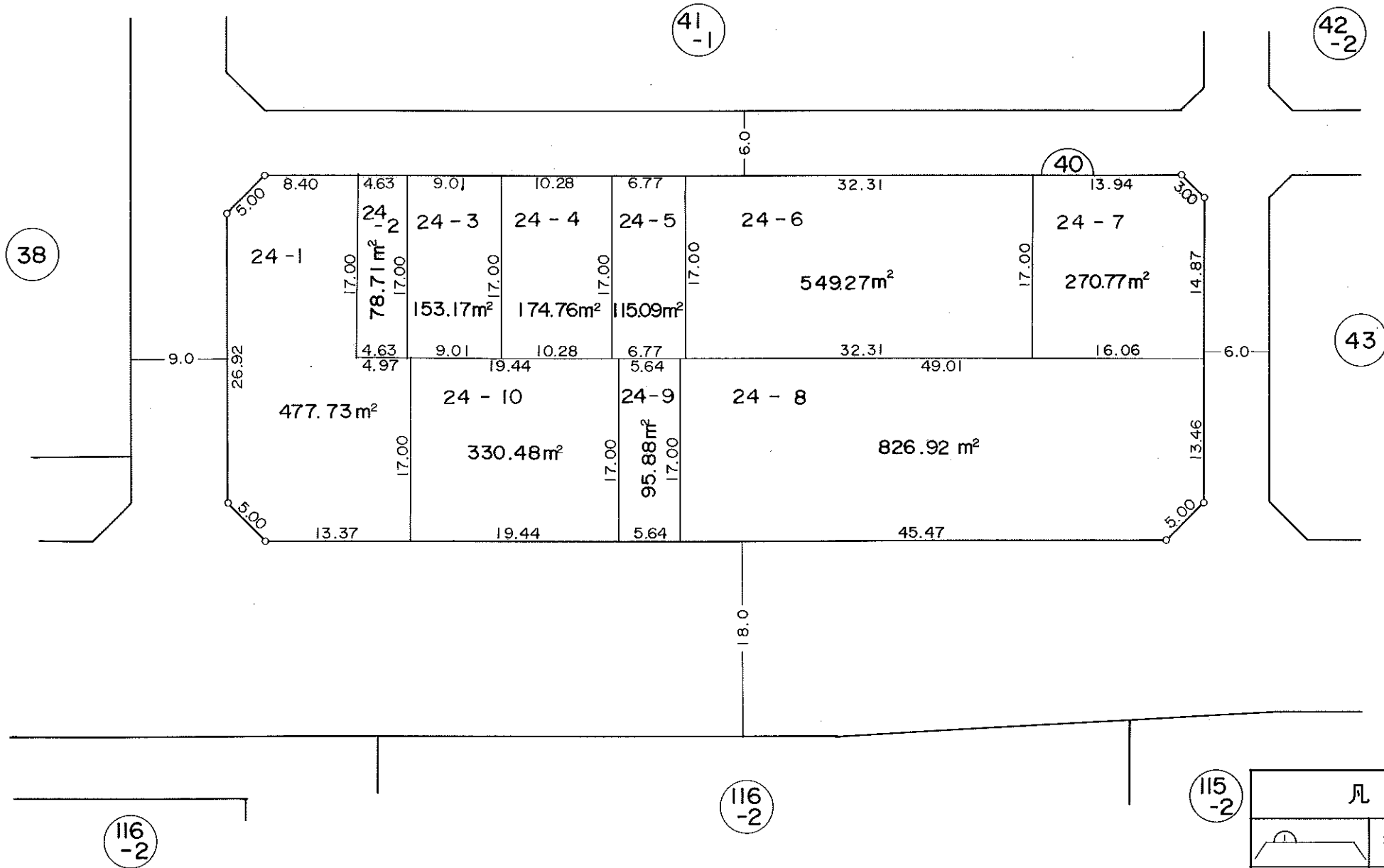
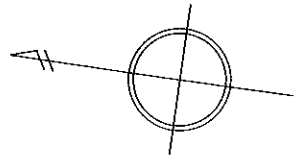

凡 例	
	街区番号
	地 番
	辺長及び換地地積
	換地処分箇所

住宅・都市整備公団

奈良土地区画整理事業

奈良二丁目

換地位置図



1 : 6,000

凡 例	
	換地位置

換地 図

横浜市青葉区奈良二丁目

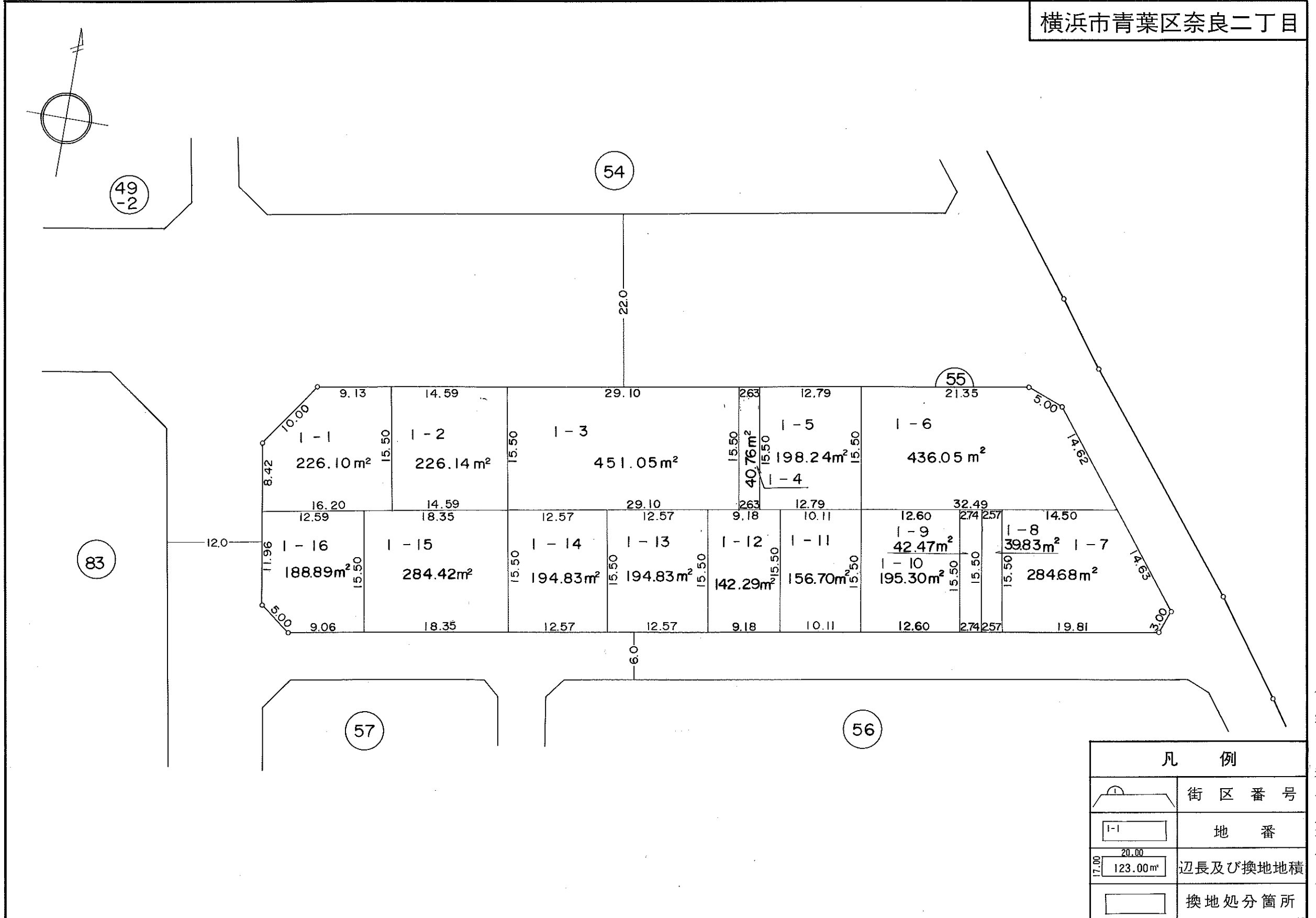

凡 例	
	街区番号
	地番
	辺長及び換地地積
	換地処分箇所

住宅・都市整備公団

換地図

横浜市青葉区奈良二丁目

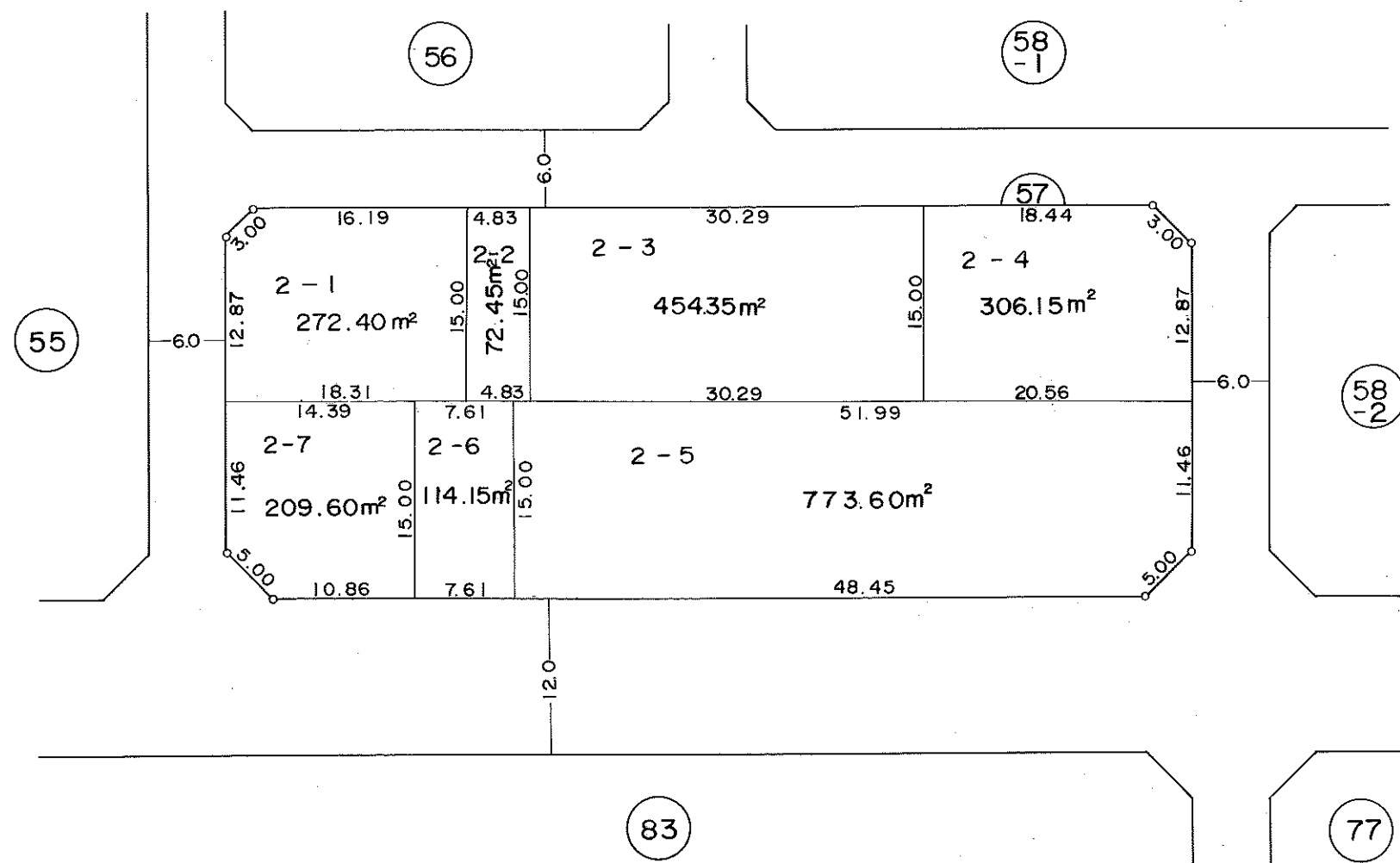
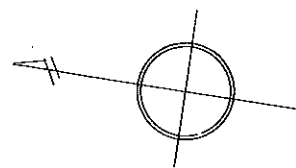

凡 例	
	街区番号
	地 番
	辺長及び換地地積
	換地処分箇所

住宅・都市整備公団

換地 図

横浜市青葉区奈良二丁目

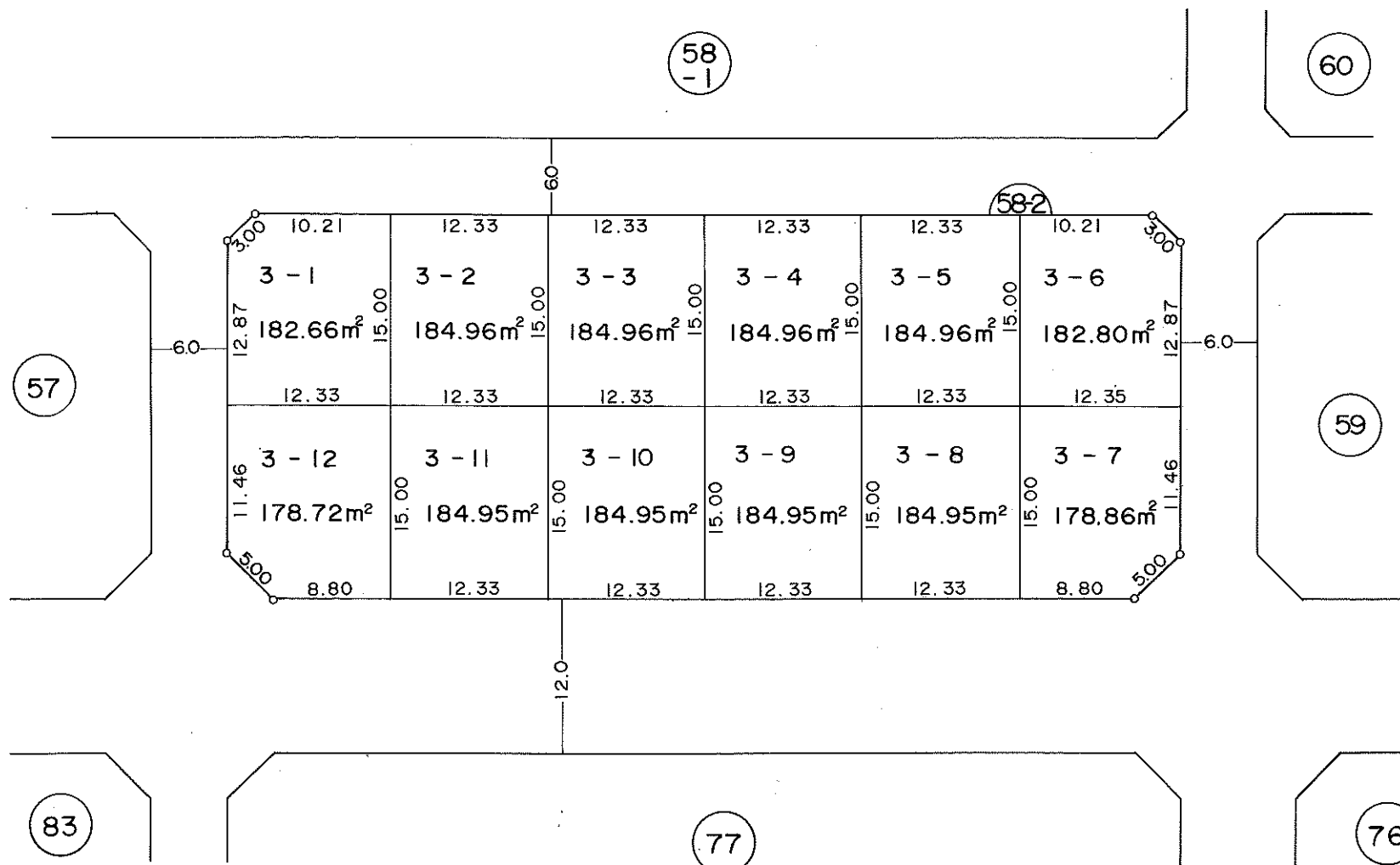
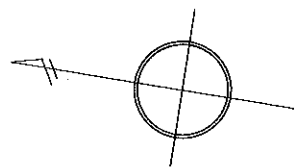

凡 例	
	街区番号
	地 番
	辺長及び換地地積
	換地処分箇所

住宅・都市整備公団

横浜市青葉区奈良二丁目

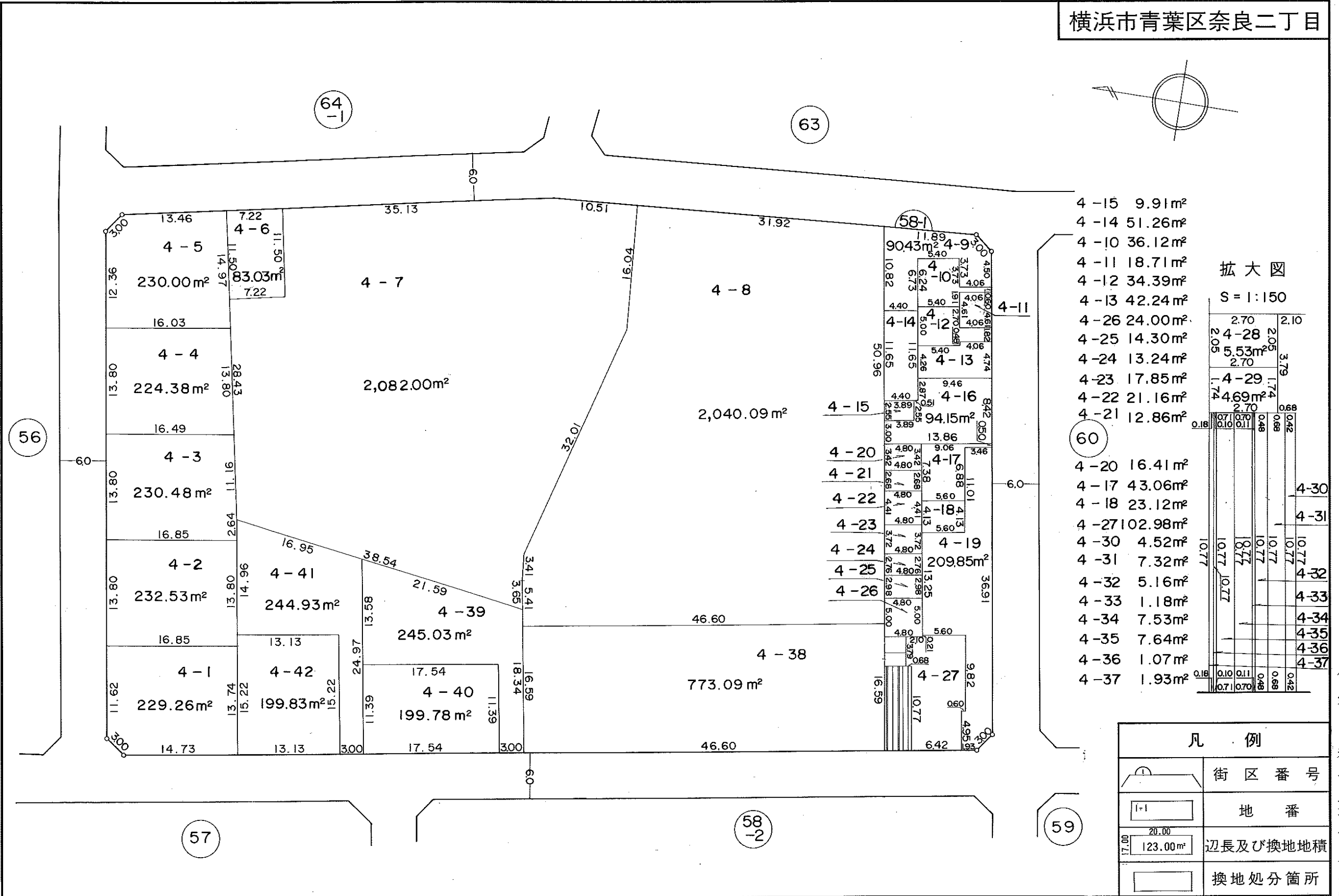
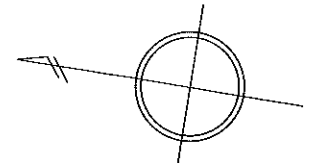

- 拡大図
S = 1:150
- 4-15 9.91m²
 - 4-14 51.26m²
 - 4-10 36.12m²
 - 4-11 18.71m²
 - 4-12 34.39m²
 - 4-13 42.24m²
 - 4-26 24.00m²
 - 4-25 14.30m²
 - 4-24 13.24m²
 - 4-23 17.85m²
 - 4-22 21.16m²
 - 4-21 12.86m²
 - 4-20 16.41m²
 - 4-17 43.06m²
 - 4-18 23.12m²
 - 4-27 102.98m²
 - 4-30 4.52m²
 - 4-31 7.32m²
 - 4-32 5.16m²
 - 4-33 1.18m²
 - 4-34 7.53m²
 - 4-35 7.64m²
 - 4-36 1.07m²
 - 4-37 1.93m²

凡 例	
	街区番号
	地番
	辺長及び換地地積
	換地処分箇所

住宅・都市整備公団

換地 図

横浜市青葉区奈良二丁目

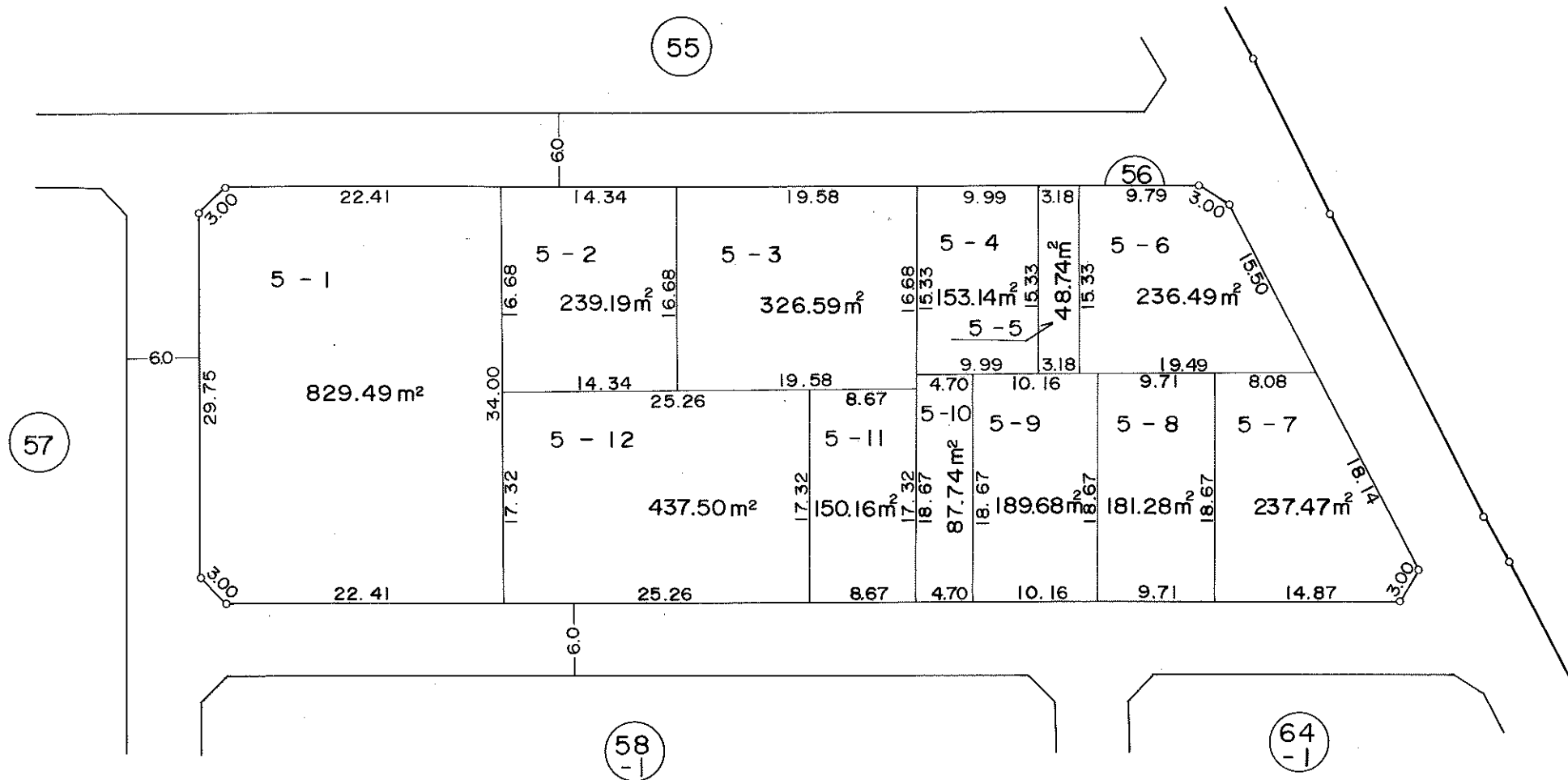
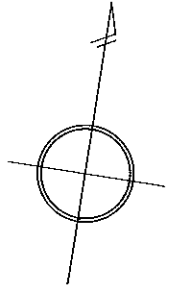

凡 例	
	街区番号
	地 番
	辺長及び換地地積
	換地処分箇所

住宅・都市整備公団

換 地 図

横浜市青葉区奈良二丁目

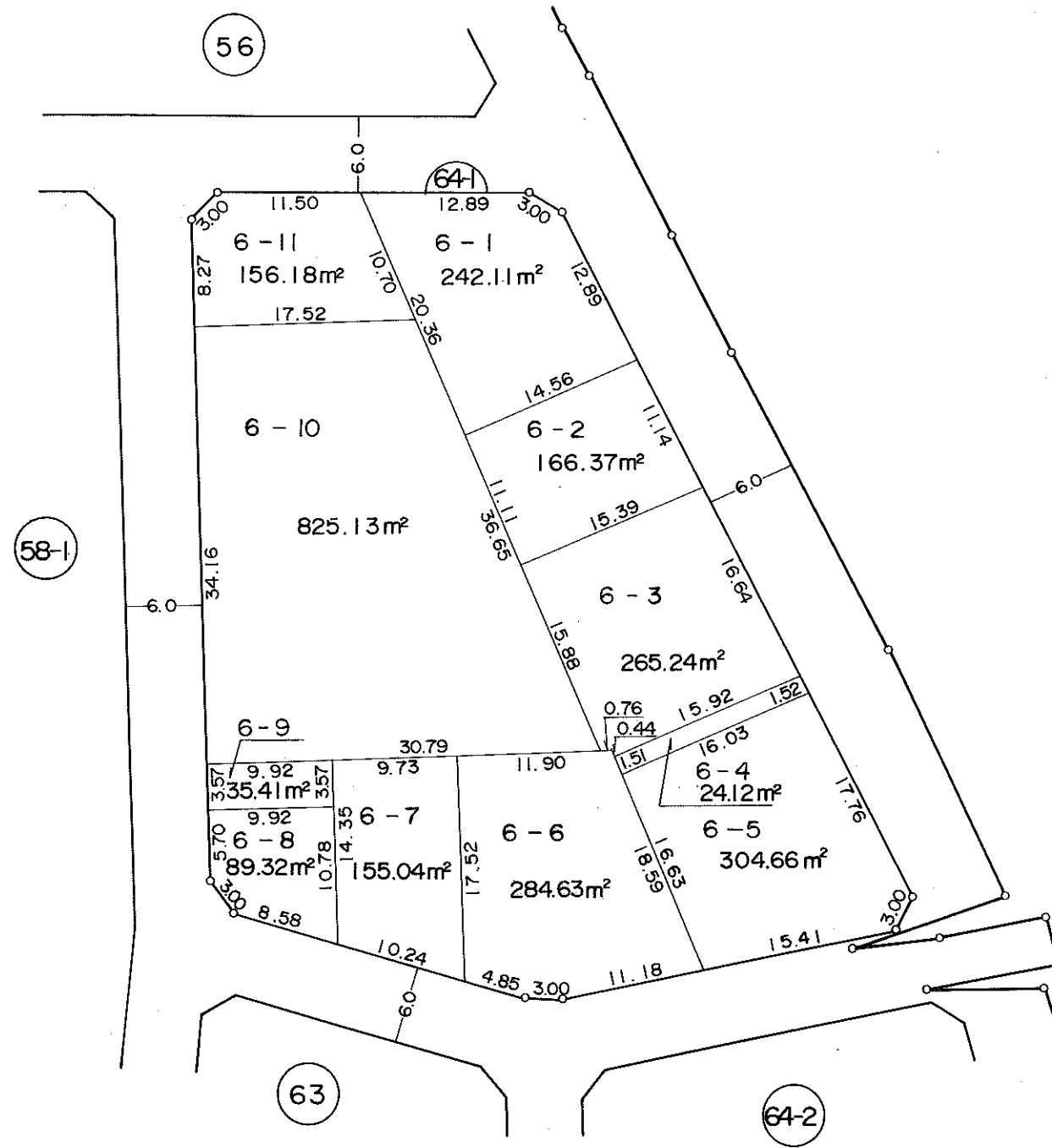
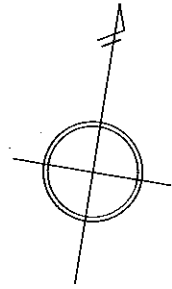

凡 例	
	街区番号
	地 番
	辺長及び換地地積
	換地処分箇所

住宅・都市整備公団

横浜市青葉区奈良二丁目

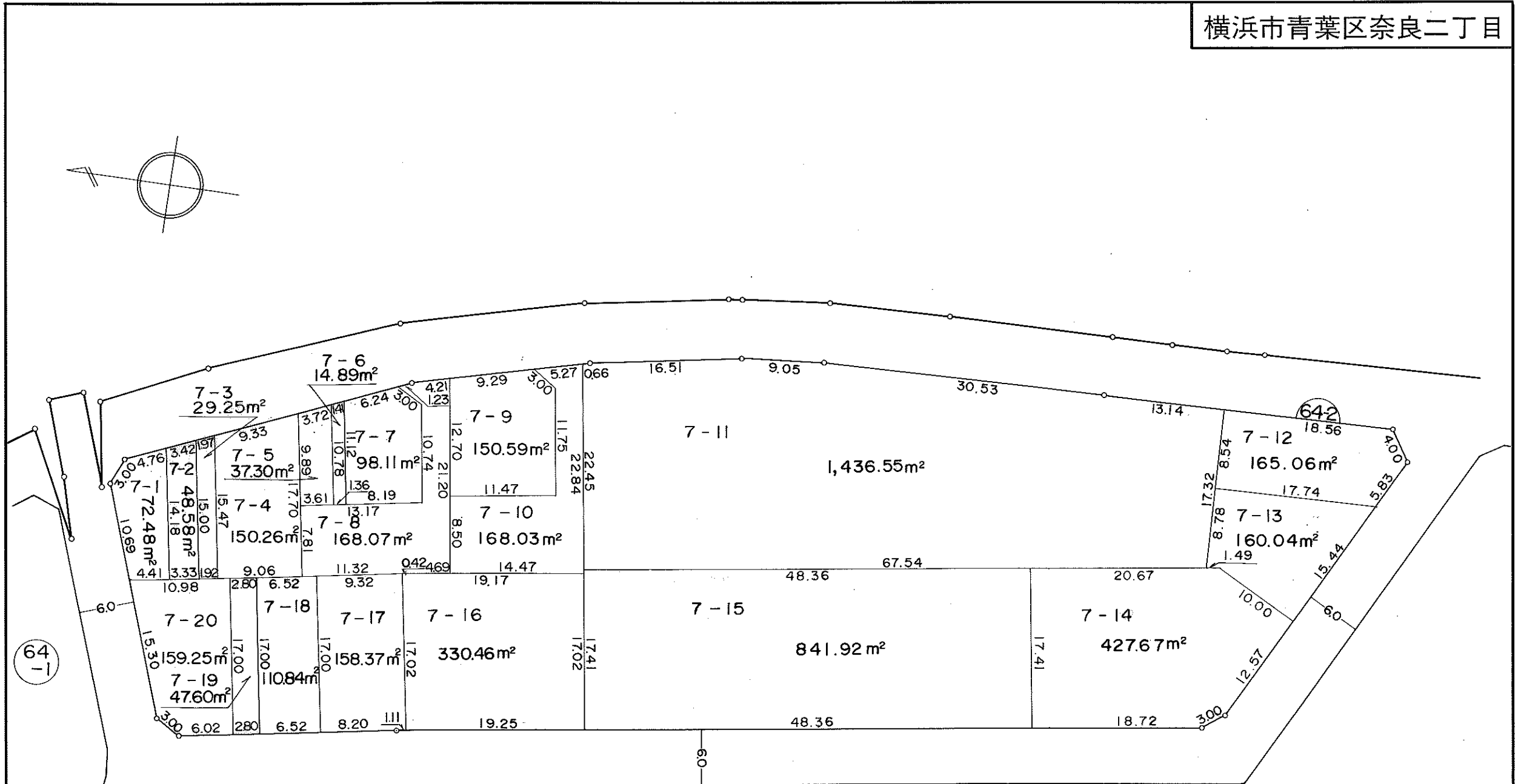

64-1

63

凡 例	
	街区番号
	地番
	辺長及び換地地積
	換地処分箇所

住宅・都市整備公団

換 地 図

横浜市青葉区奈良二丁目

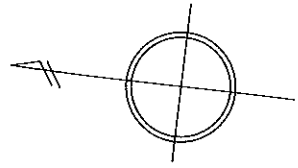

64
-2

64
-1

63

58
-1

60

61

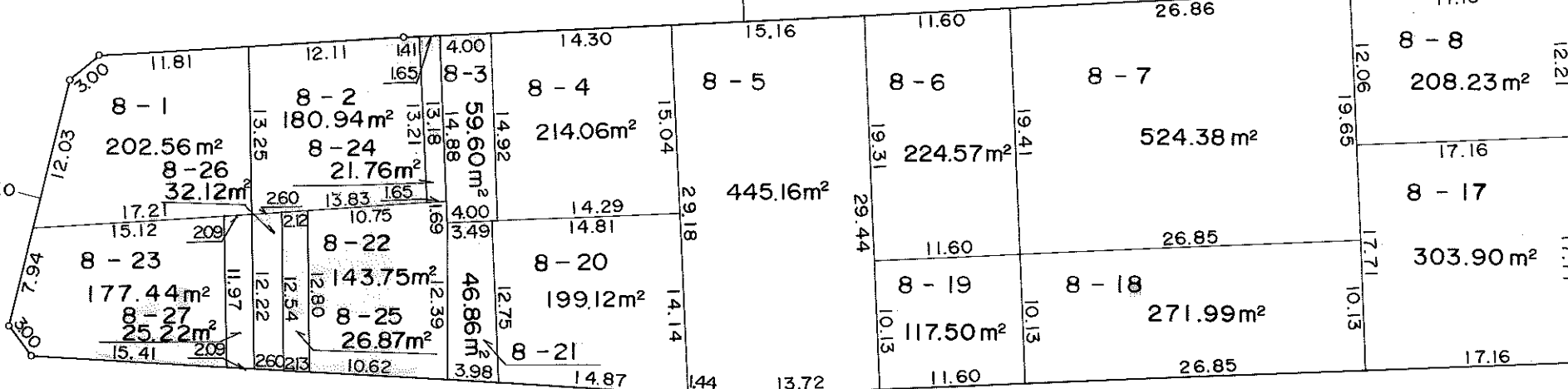

凡 例	
	街区番号
	地 番
	辺長及び換地地積
	換地処分箇所

住宅・都市整備公団

換地 図

横浜市青葉区奈良二丁目

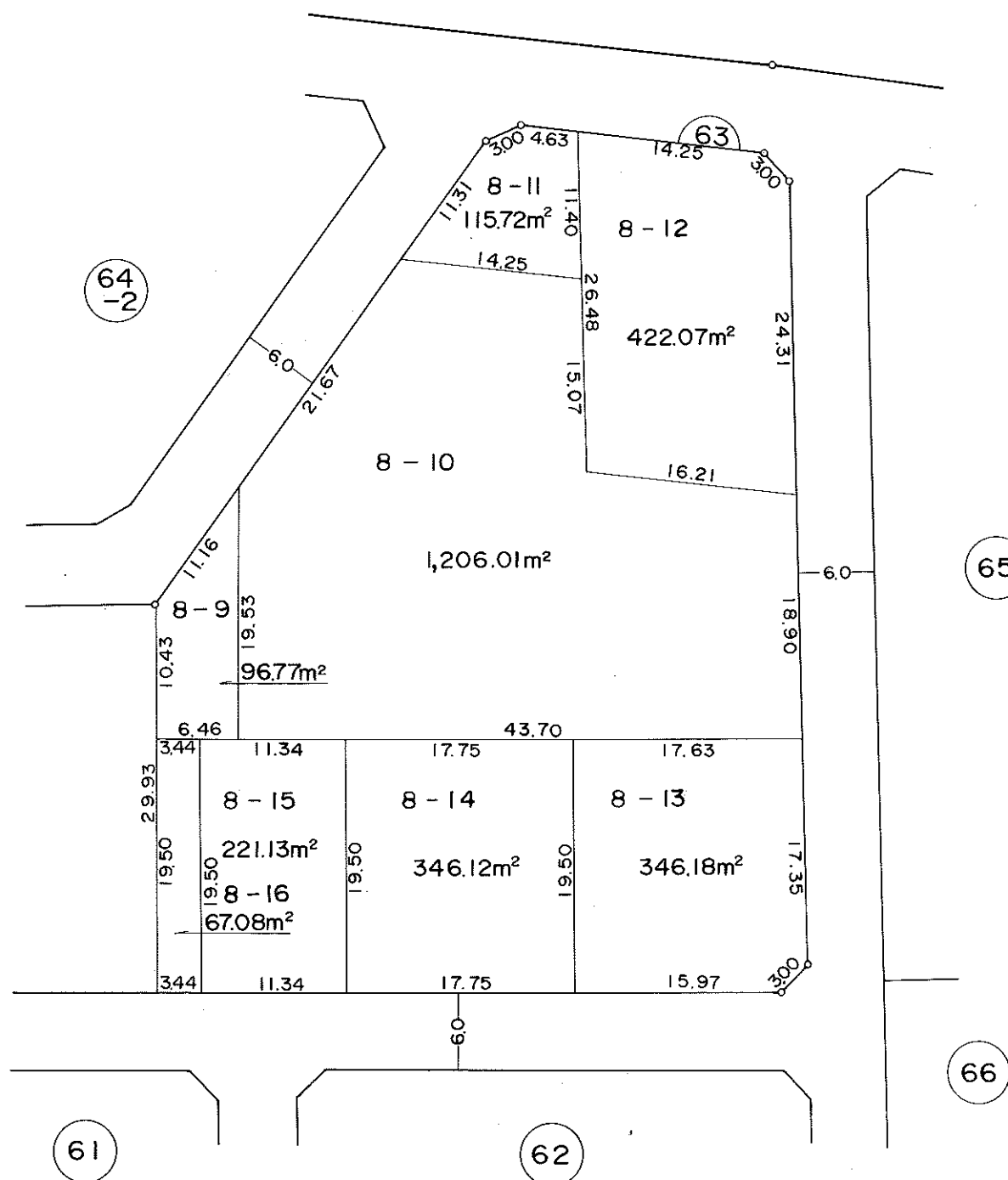
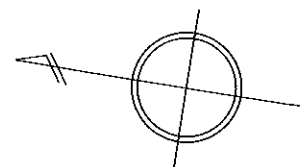

凡 例	
	街区番号
	地 番
	辺長及び換地地積
	換地処分箇所

住宅・都市整備公団

横浜市青葉区奈良二丁目

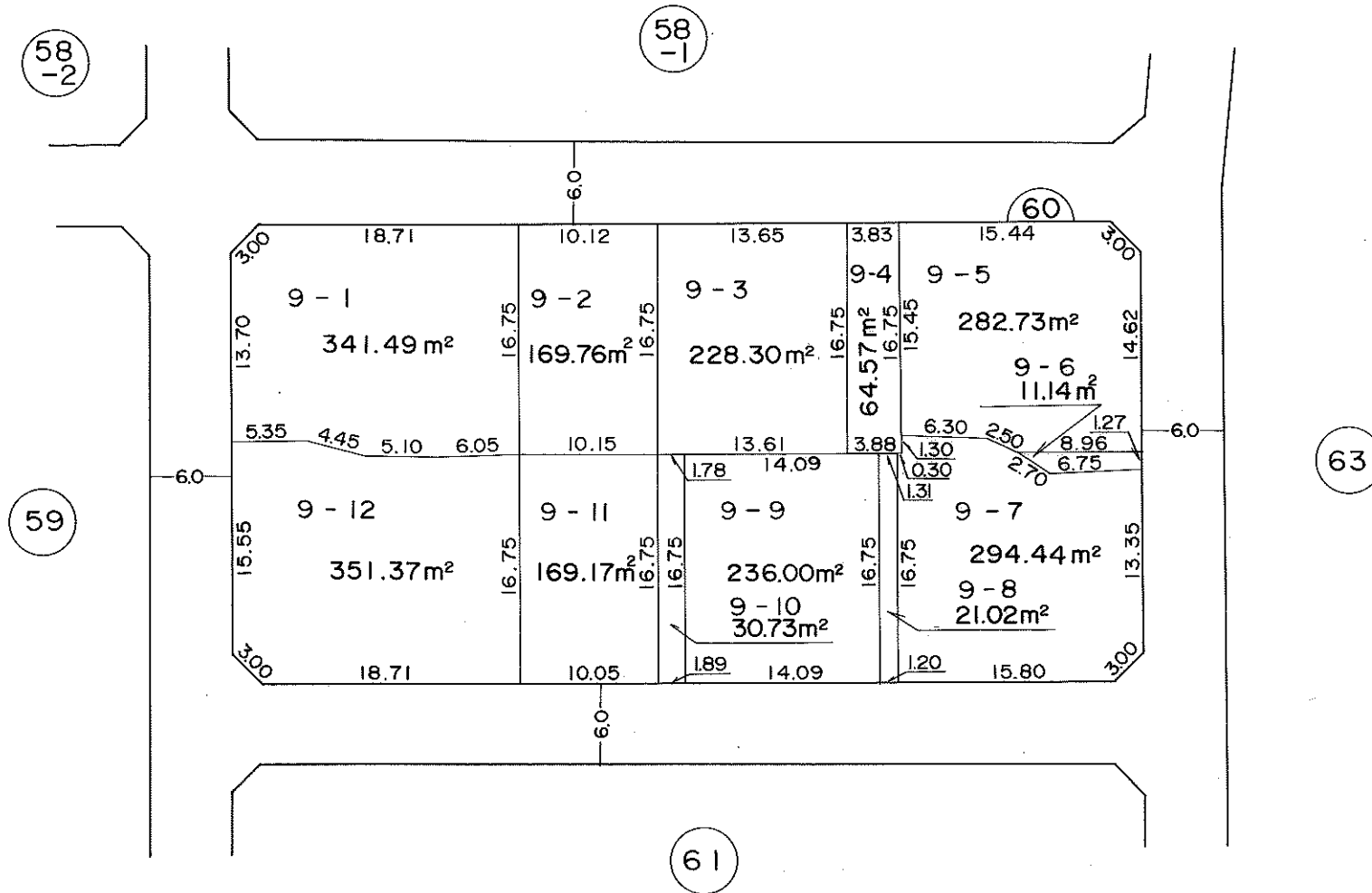
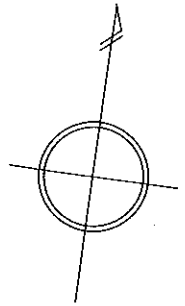

凡 例	
	街区番号
	地番
	辺長及び換地地積
	換地処分箇所

住宅・都市整備公団

換地図

横浜市青葉区奈良二丁目

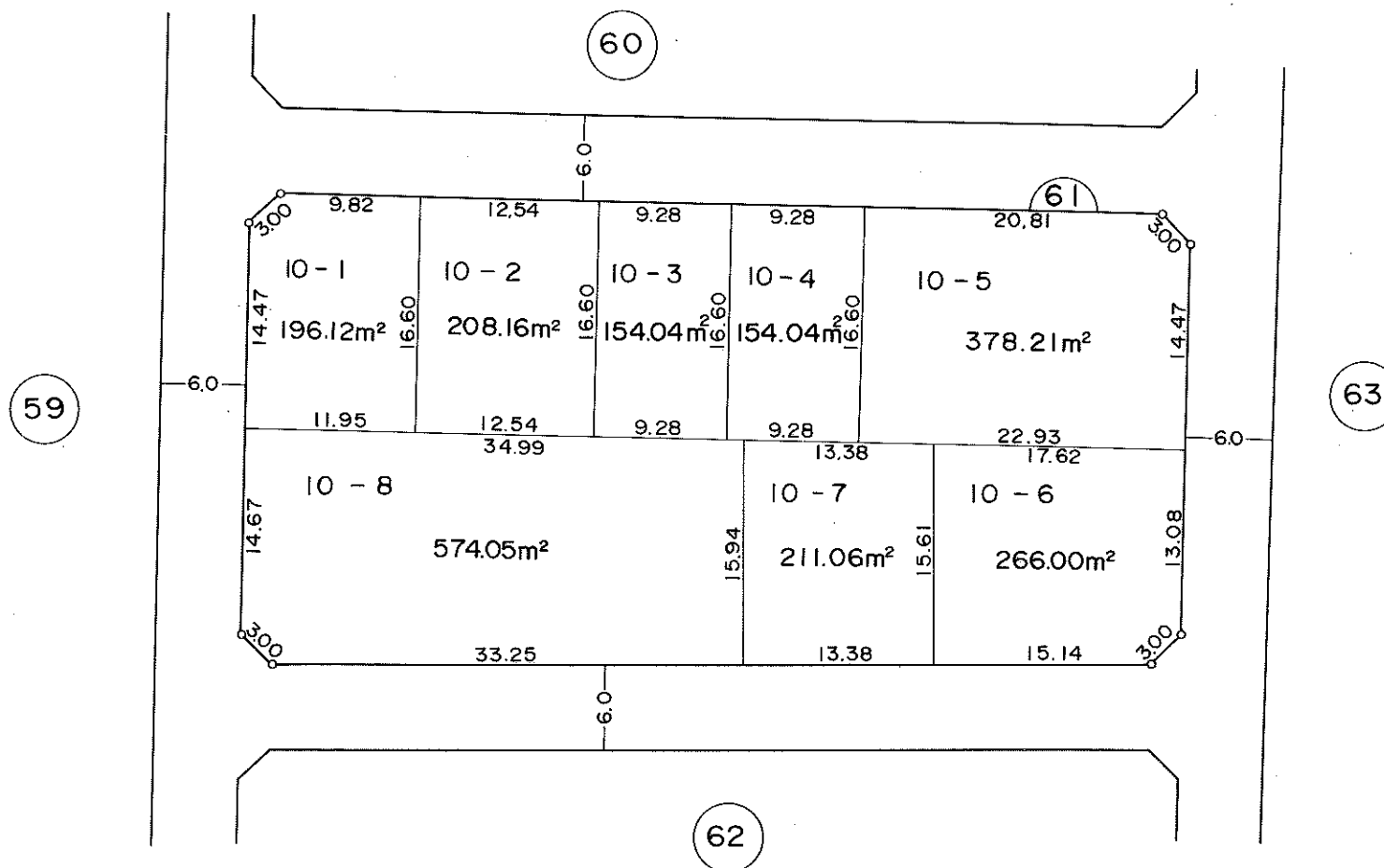
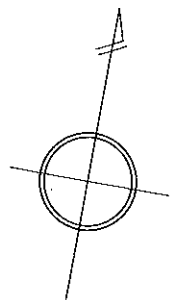

凡 例	
	街区番号
	地番
	辺長及び換地地積
	換地処分箇所

住宅・都市整備公団

横浜市青葉区奈良二丁目

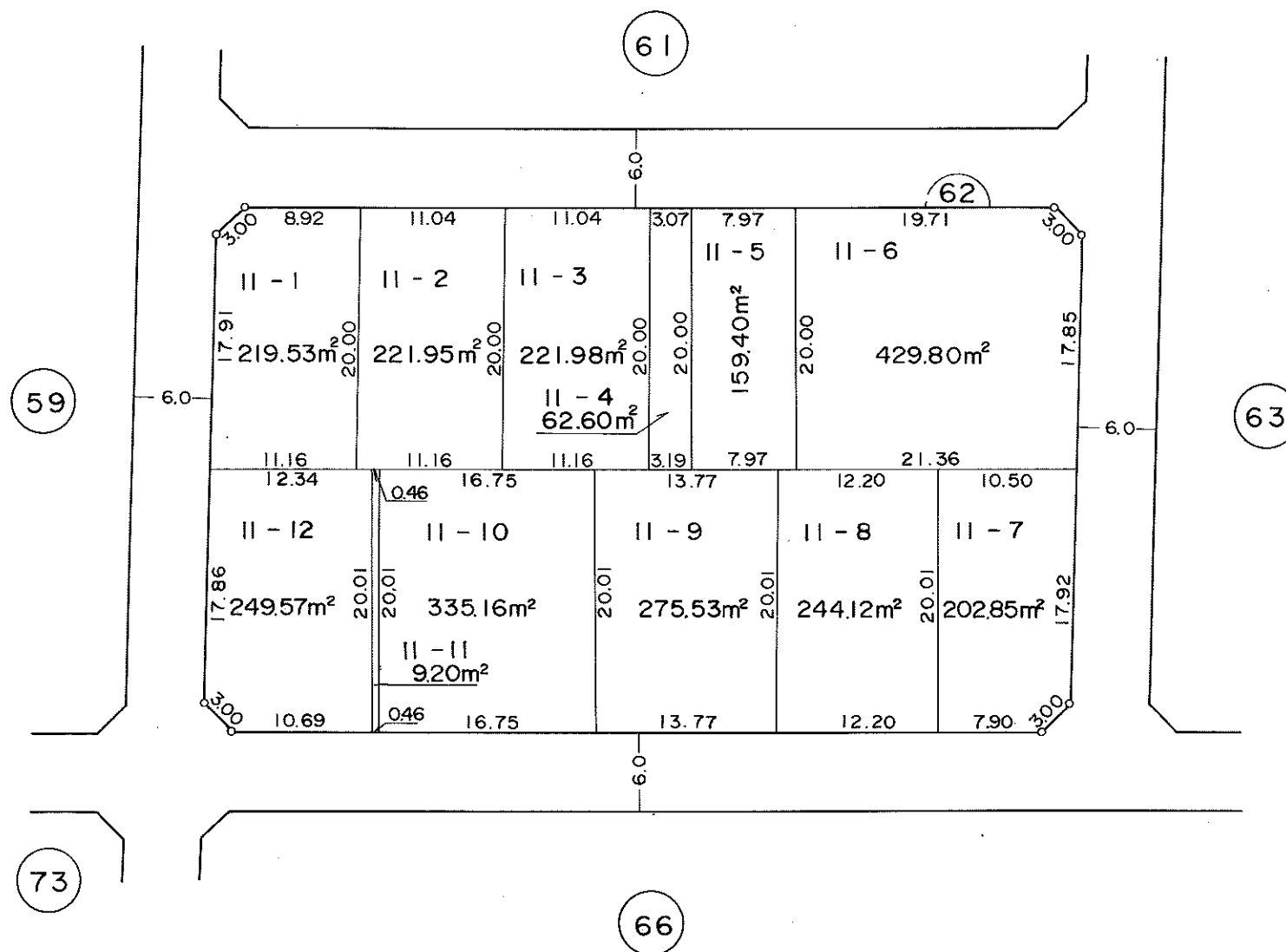
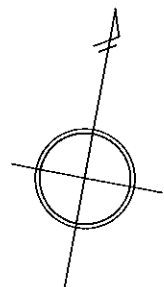

凡 例	
	街区番号
	地番
	辺長及び換地地積
	換地処分箇所

住宅・都市整備公団

換地図

横浜市青葉区奈良二丁目

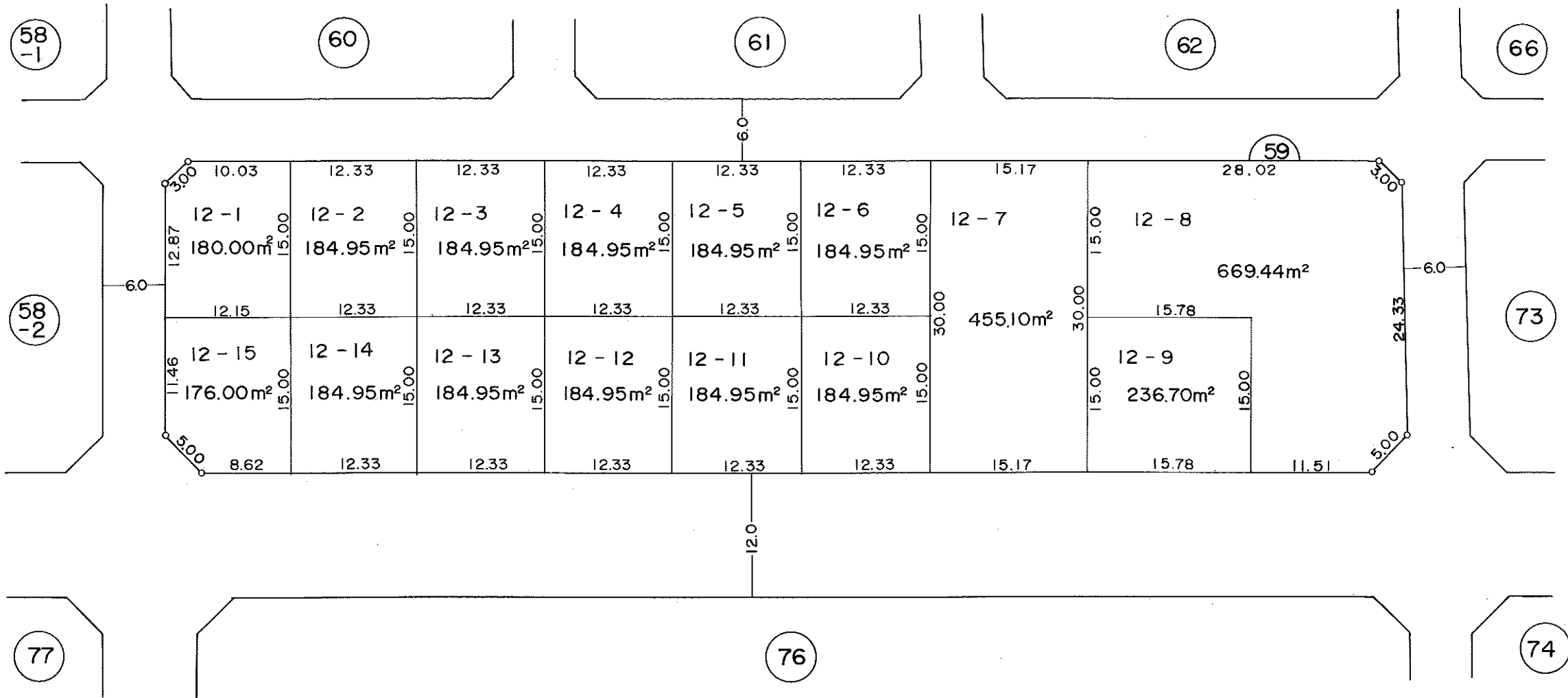
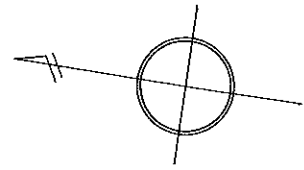

凡例	
	街区番号
	地番
	辺長及び換地地積
	換地処分箇所

住宅・都市整備公団

横浜市青葉区奈良二丁目

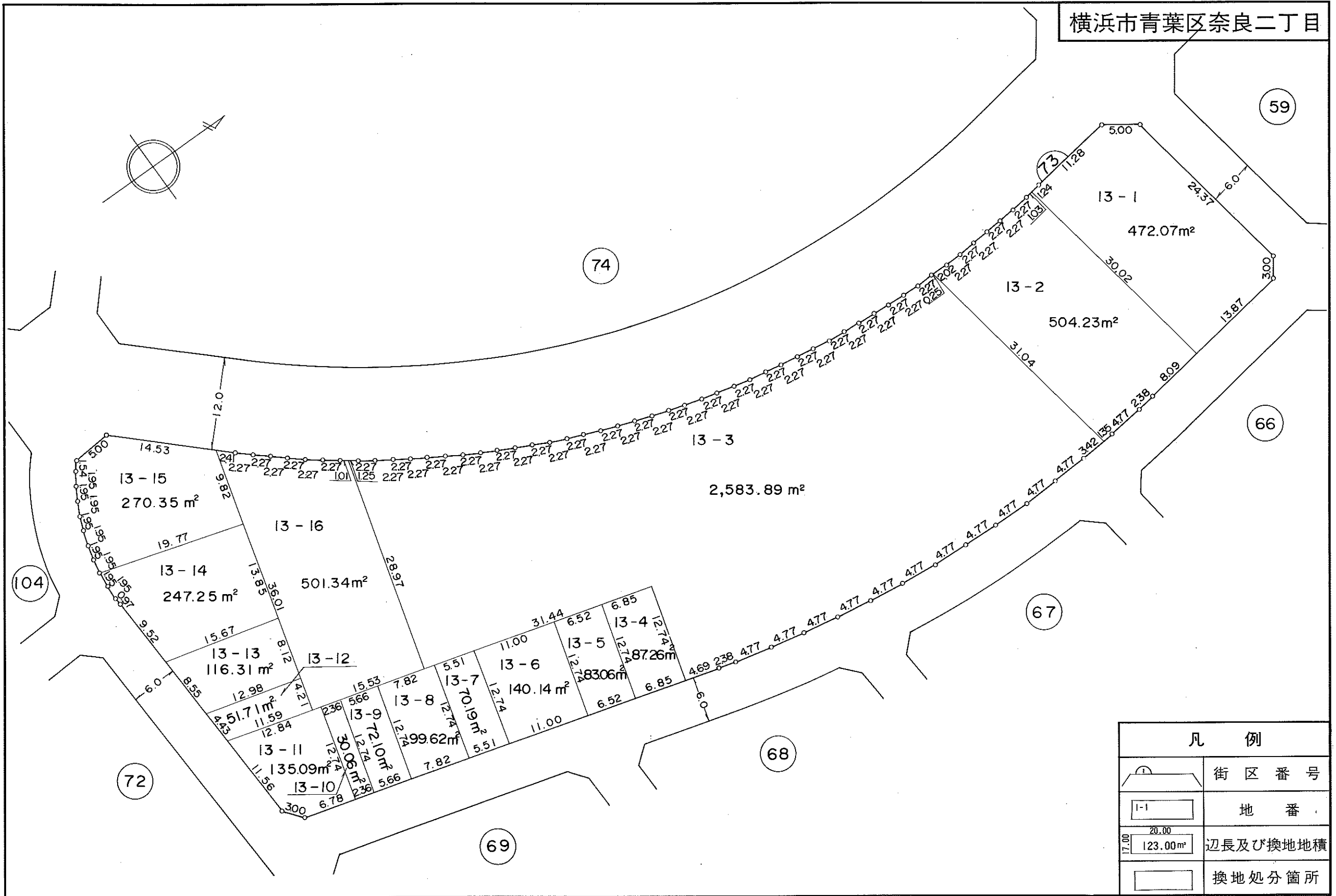

凡 例	
	街区番号
	地番
	辺長及び換地地積
	換地処分箇所

住宅・都市整備公団

換地図

横浜市青葉区奈良二丁目

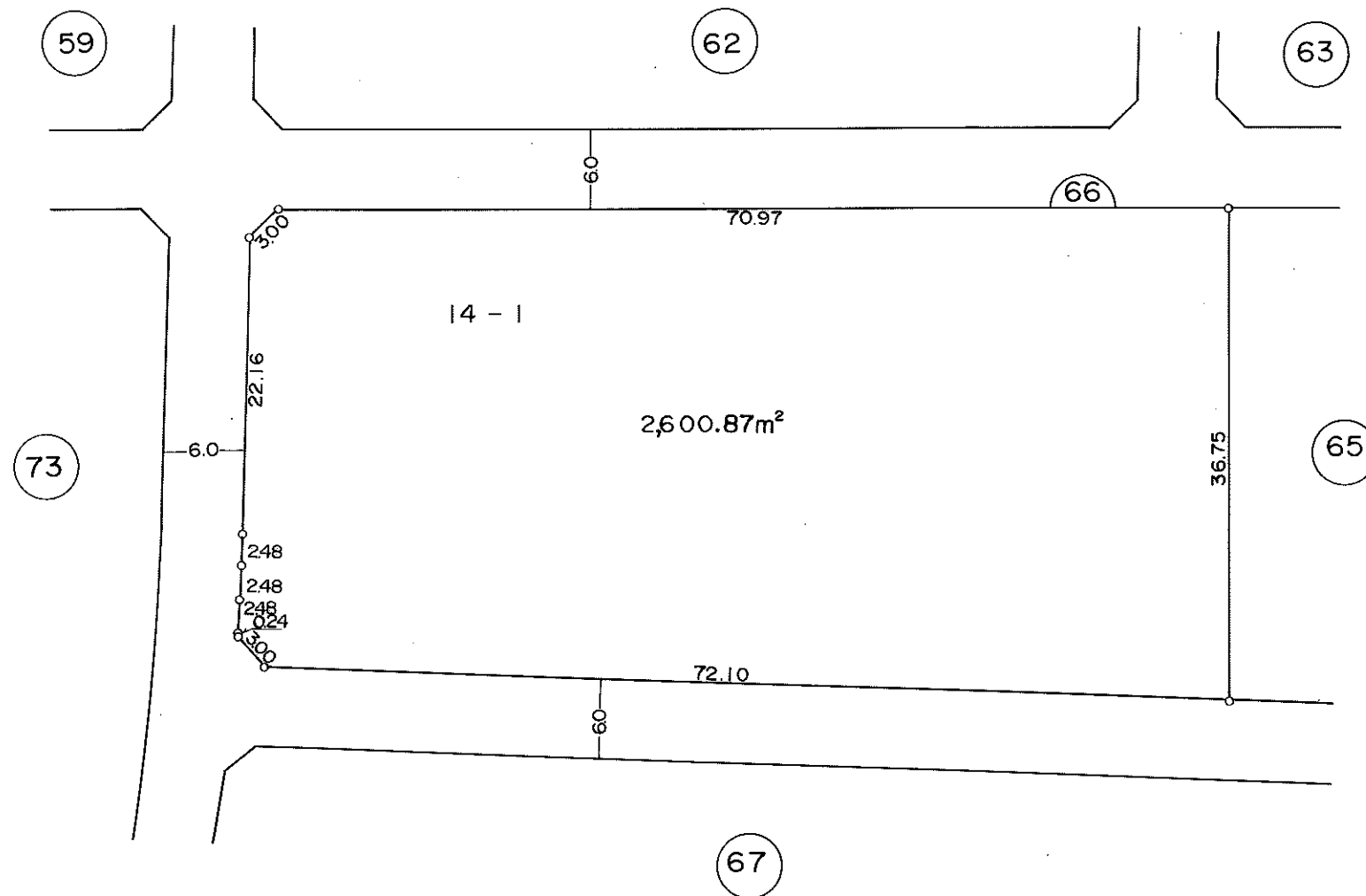
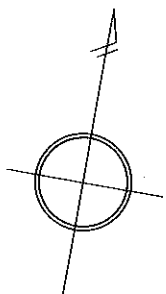

凡 例	
	街区番号
	地番
	辺長及び換地地積
	換地処分箇所

住宅・都市整備公団

換 地 図

横浜市青葉区奈良二丁目

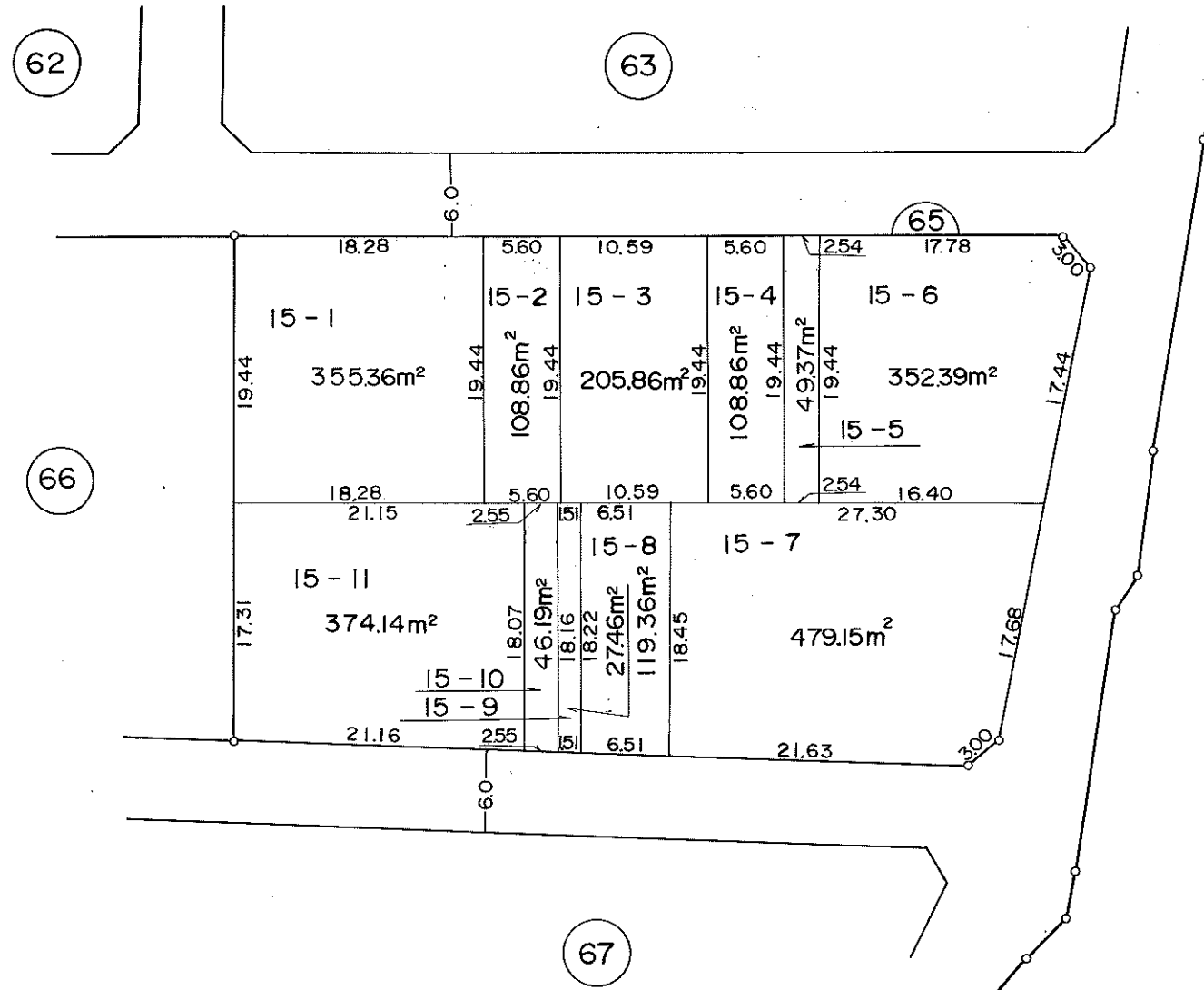
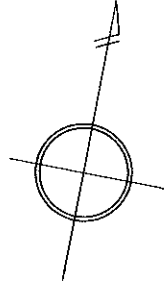

凡 例	
	街区番号
	地 番
	辺長及び換地地積
	換地処分箇所

住宅・都市整備公団

換地 図

横浜市青葉区奈良二丁目

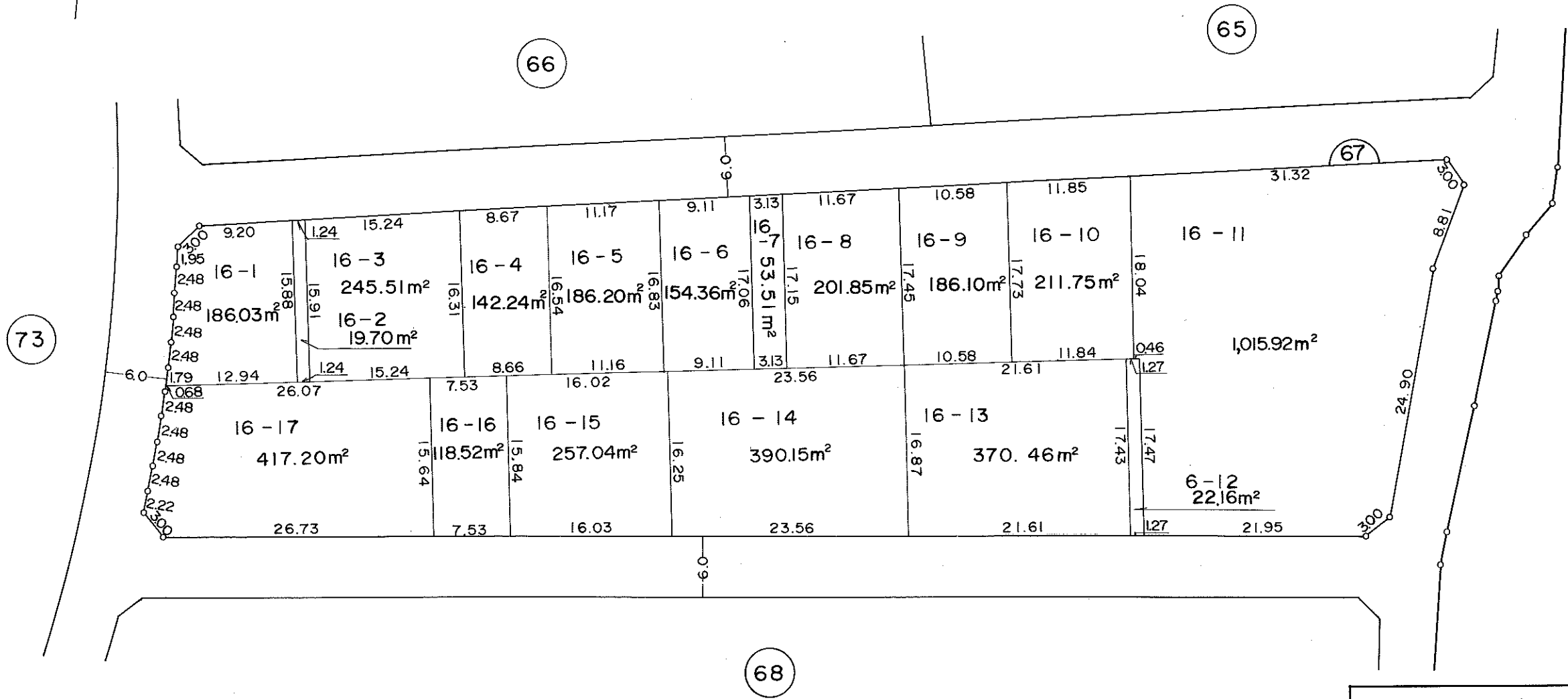
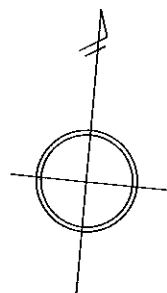

凡 例	
	街区番号
	地番
	辺長及び換地地積
	換地処分箇所

住宅・都市整備公団

換 地 図

横浜市青葉区奈良二丁目

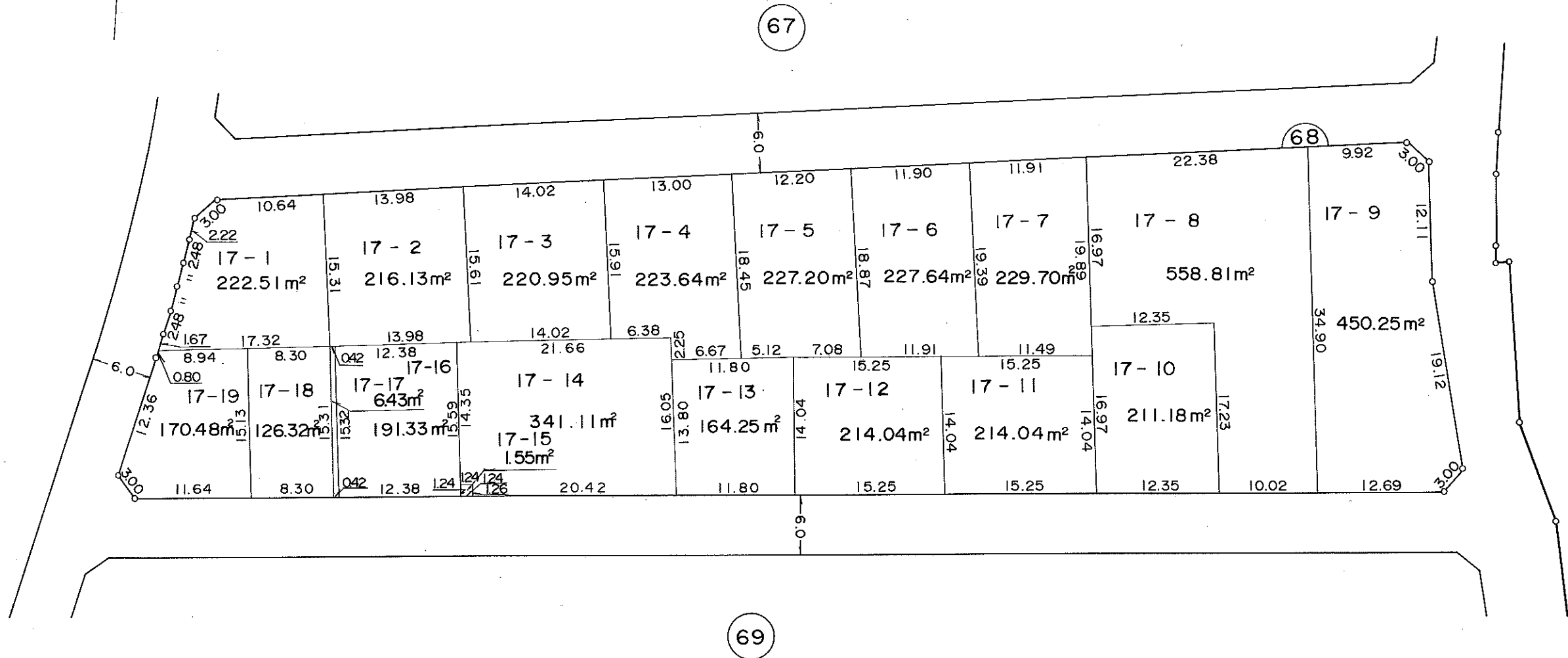
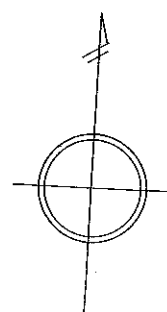

凡 例	
	街区番号
	地 番
	辺長及び換地地積
	換地処分箇所

住宅・都市整備公団

換地 図

横浜市青葉区奈良二丁目

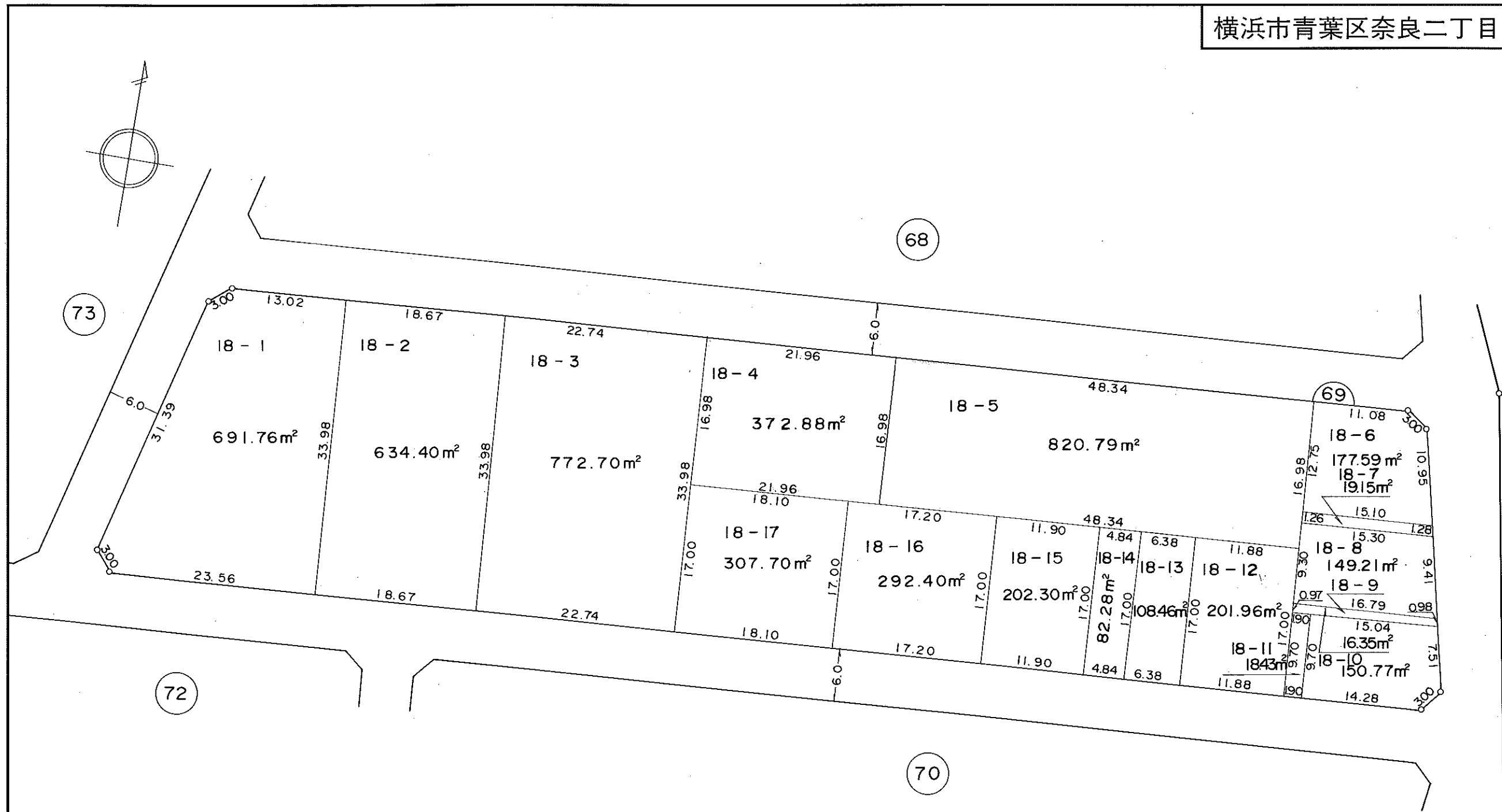

凡 例	
	街区番号
	地番
	辺長及び換地地積
	換地処分箇所

住宅・都市整備公団

横浜市青葉区奈良二丁目

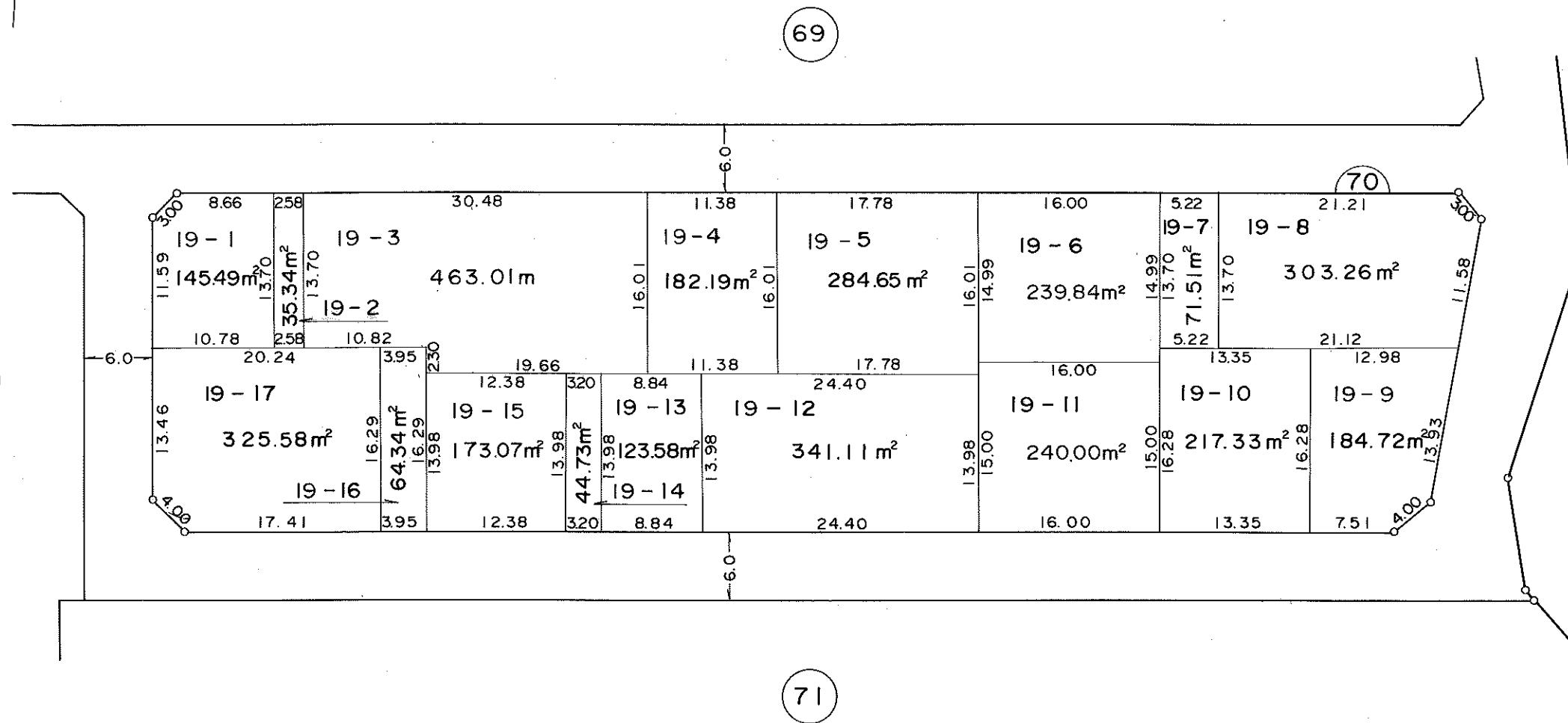
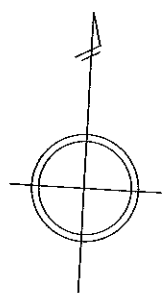

凡 例	
	街区番号
	地番
	辺長及び換地地積
	換地処分箇所

住宅・都市整備公団

換地 図

横浜市青葉区奈良二丁目

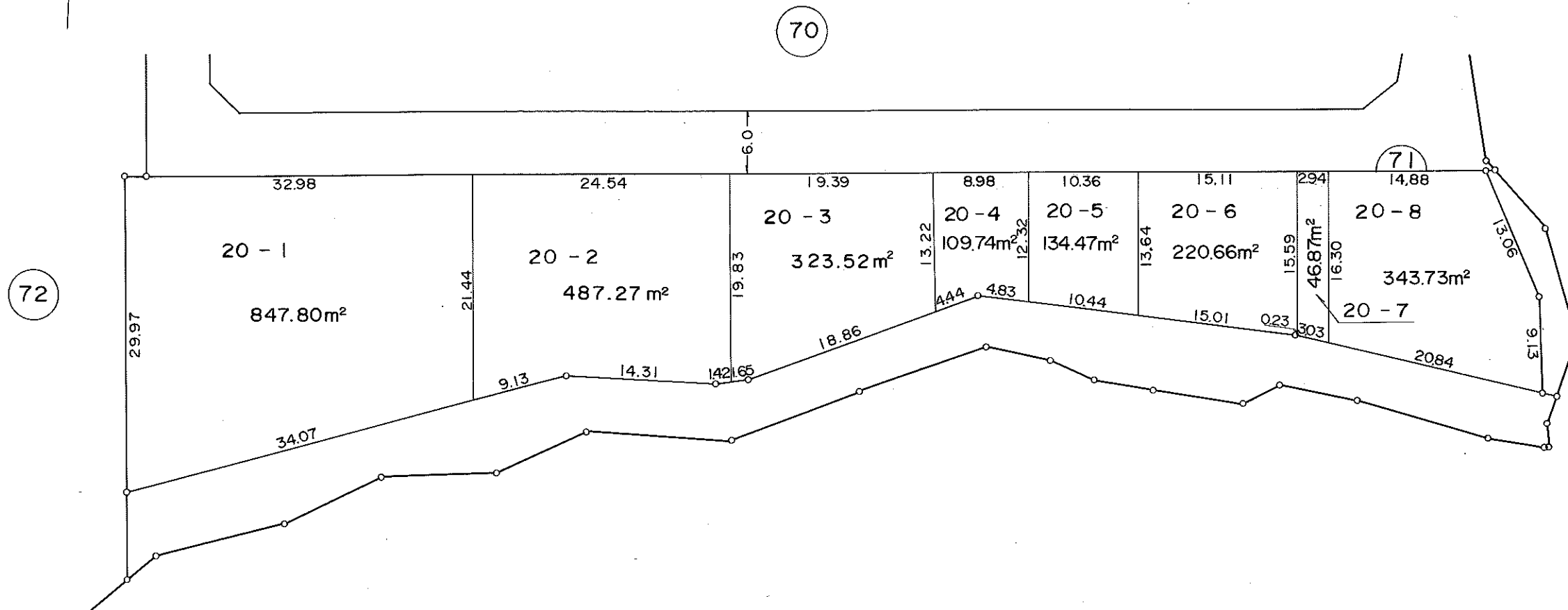
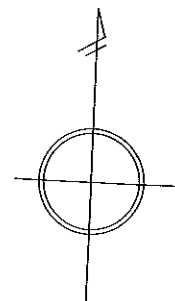

凡 例	
	街区番号
	地番
	辺長及び換地地積
	換地処分箇所

住宅・都市整備公団

換地 図

横浜市青葉区奈良二丁目

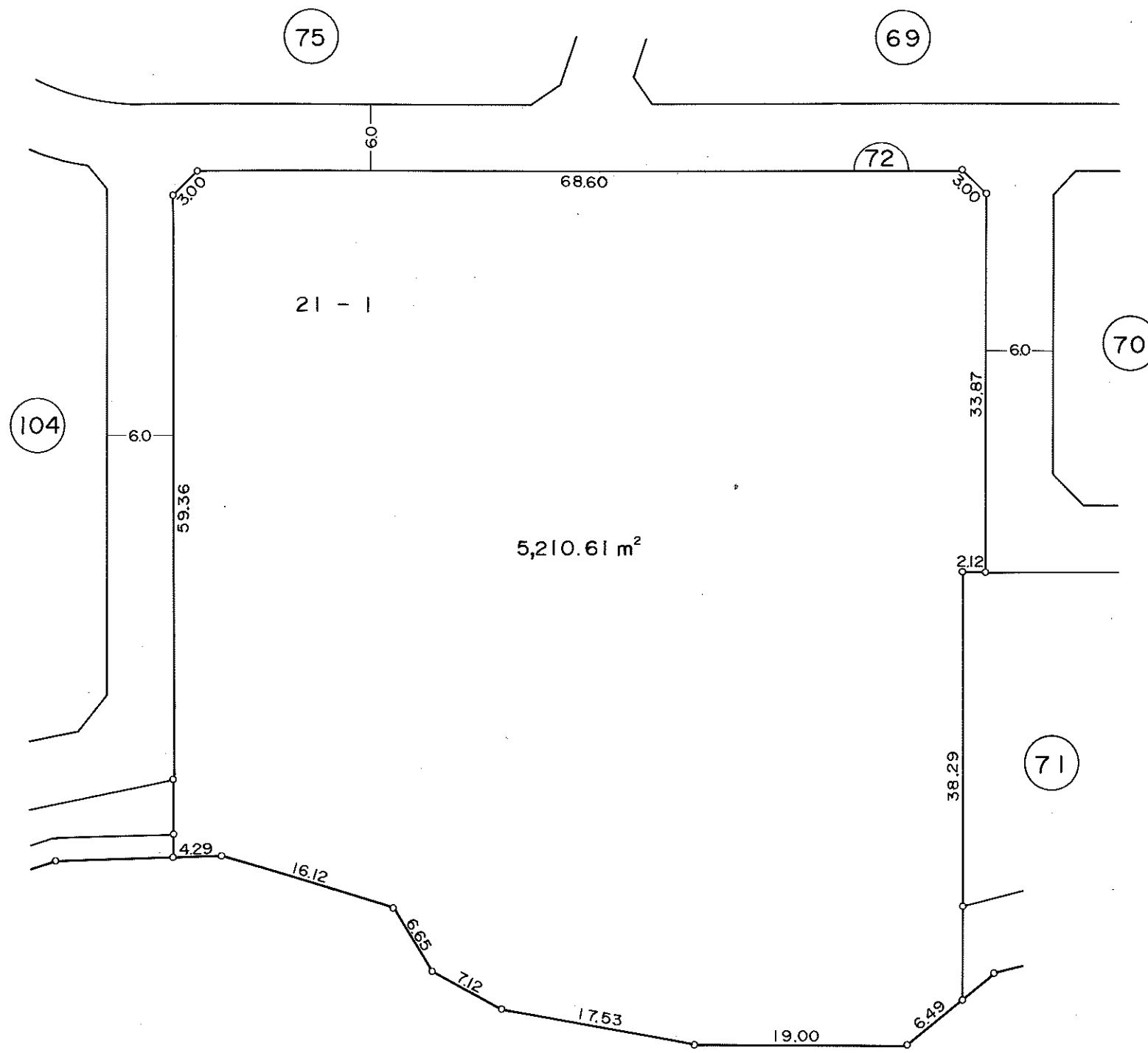
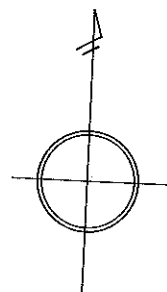

凡 例	
	街区番号
	地番
	辺長及び換地地積
	換地処分箇所

住宅・都市整備公団

換地 図

横浜市青葉区奈良二丁目

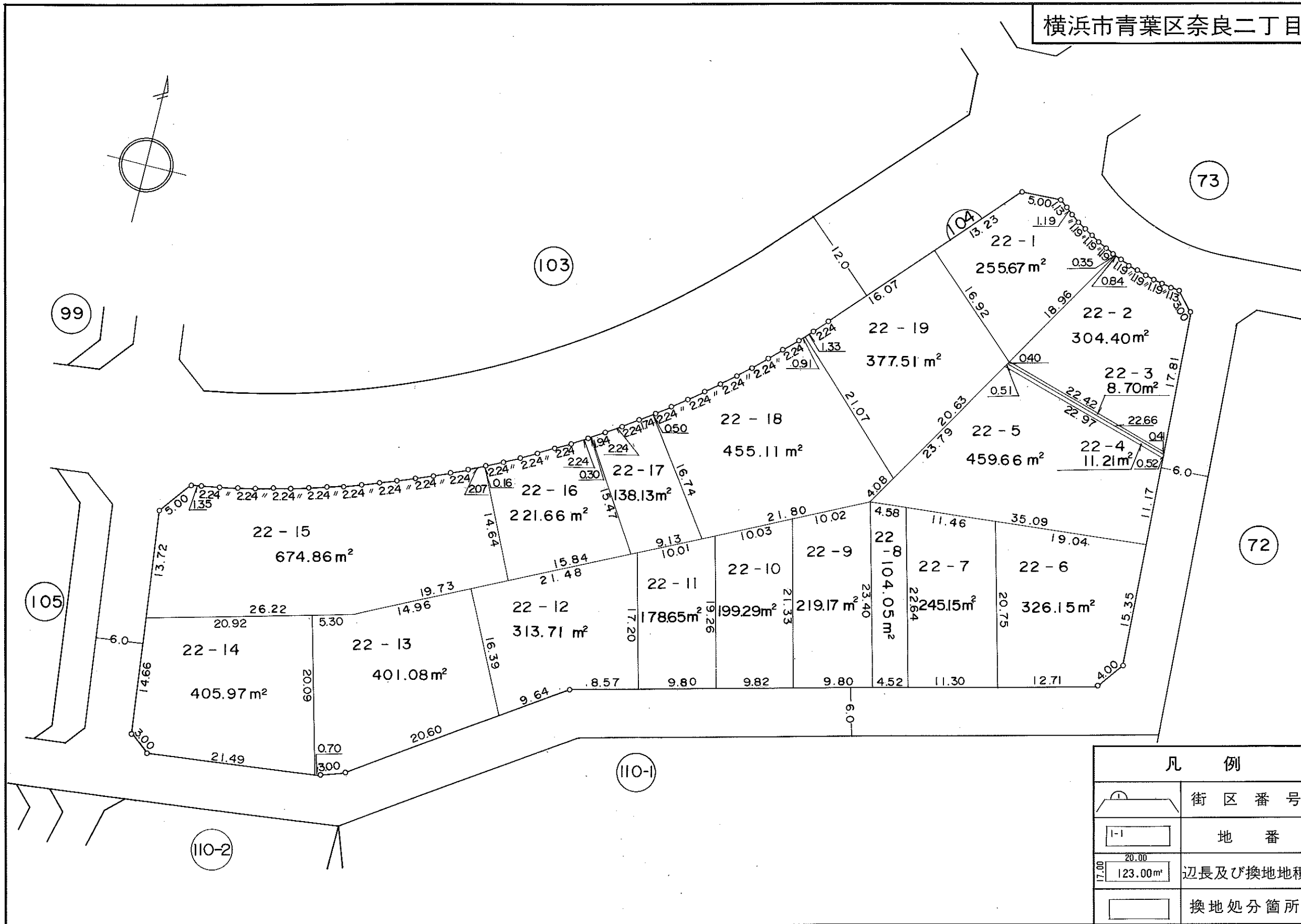

住宅・都市整備公団

換地図

横浜市青葉区奈良二丁目

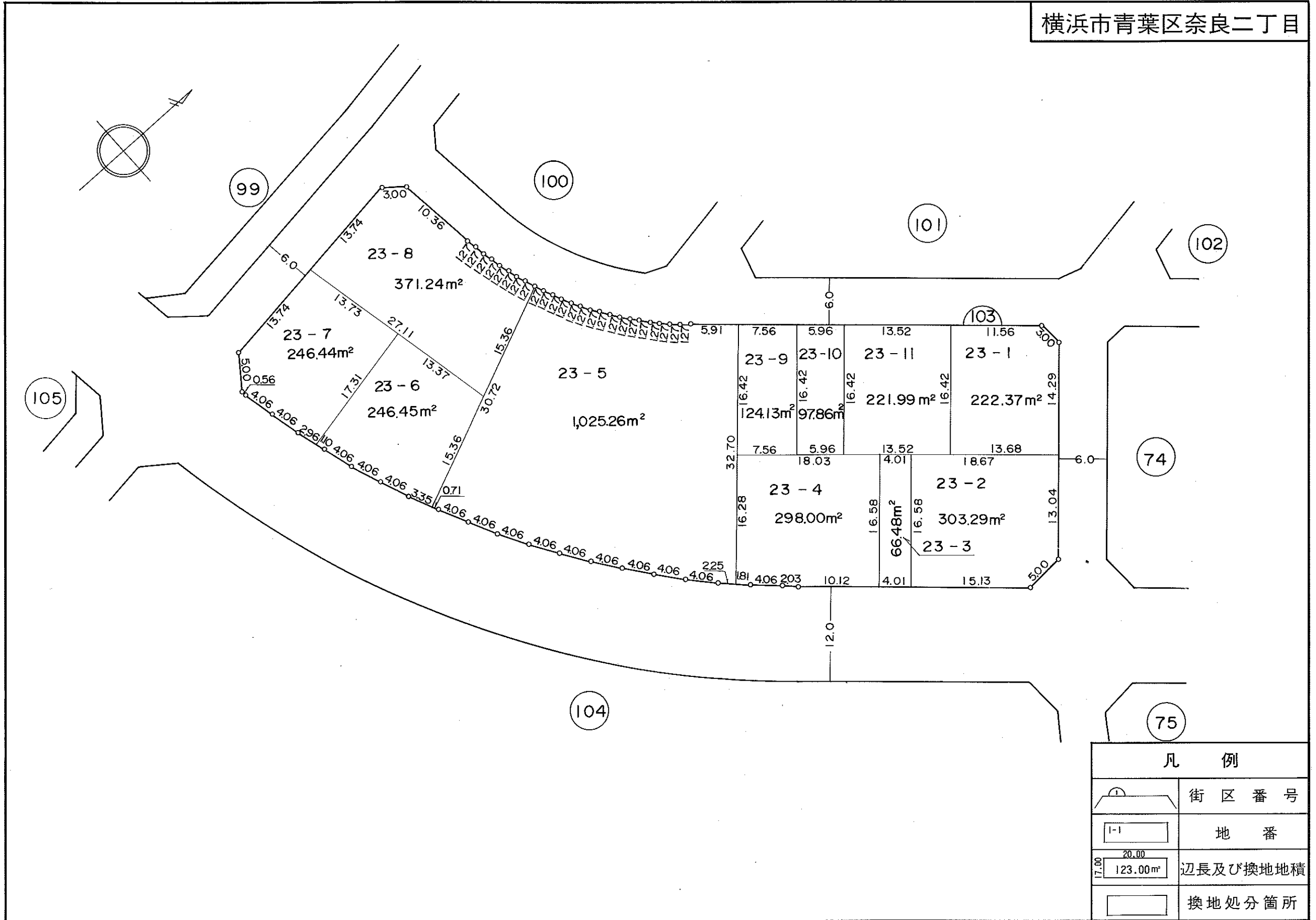

凡 例	
	街区番号
	地 番
	辺長及び換地地積
	換地処分箇所

住宅・都市整備公団

換 地 図

横浜市青葉区奈良二丁目

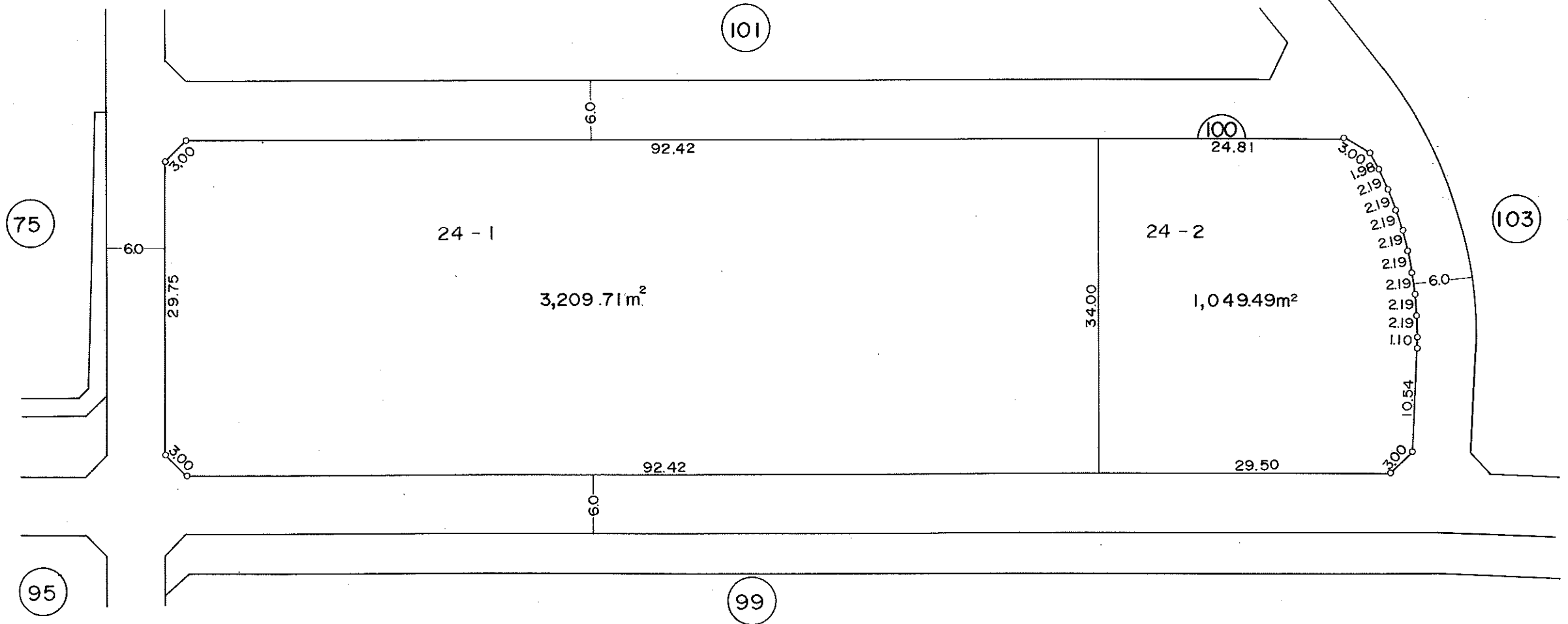
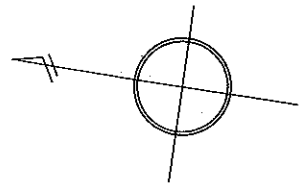

凡 例	
	街区番号
	地番
	辺長及び換地地積
	換地処分箇所

住宅・都市整備公団

換 地 図

横浜市青葉区奈良二丁目

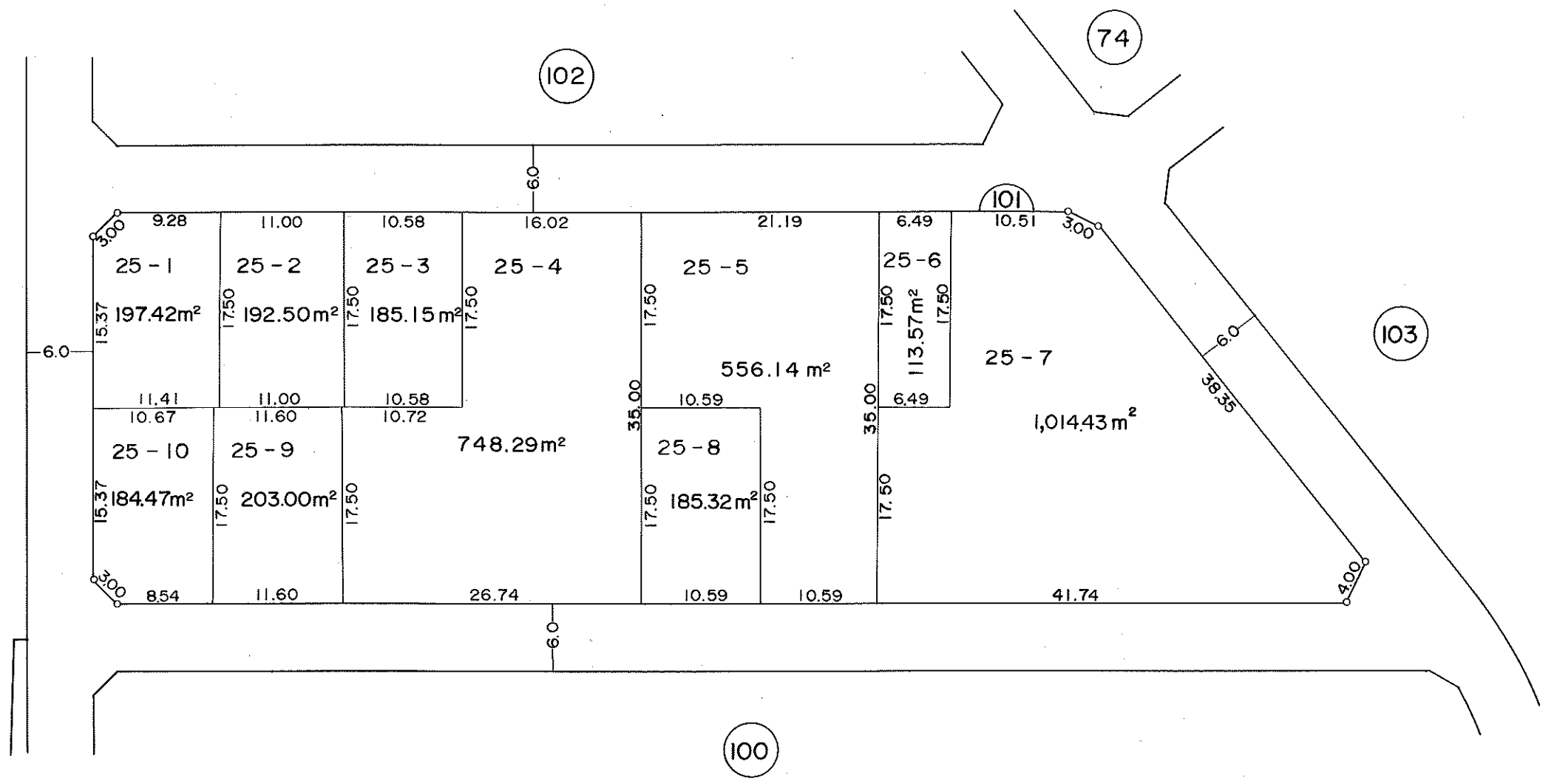
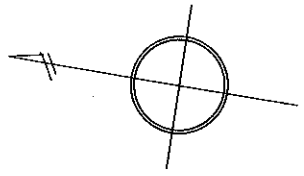

凡 例	
	街区番号
	地番
	辺長及び換地地積
	換地処分箇所

住宅・都市整備公団

換 地 図

横浜市青葉区奈良二丁目

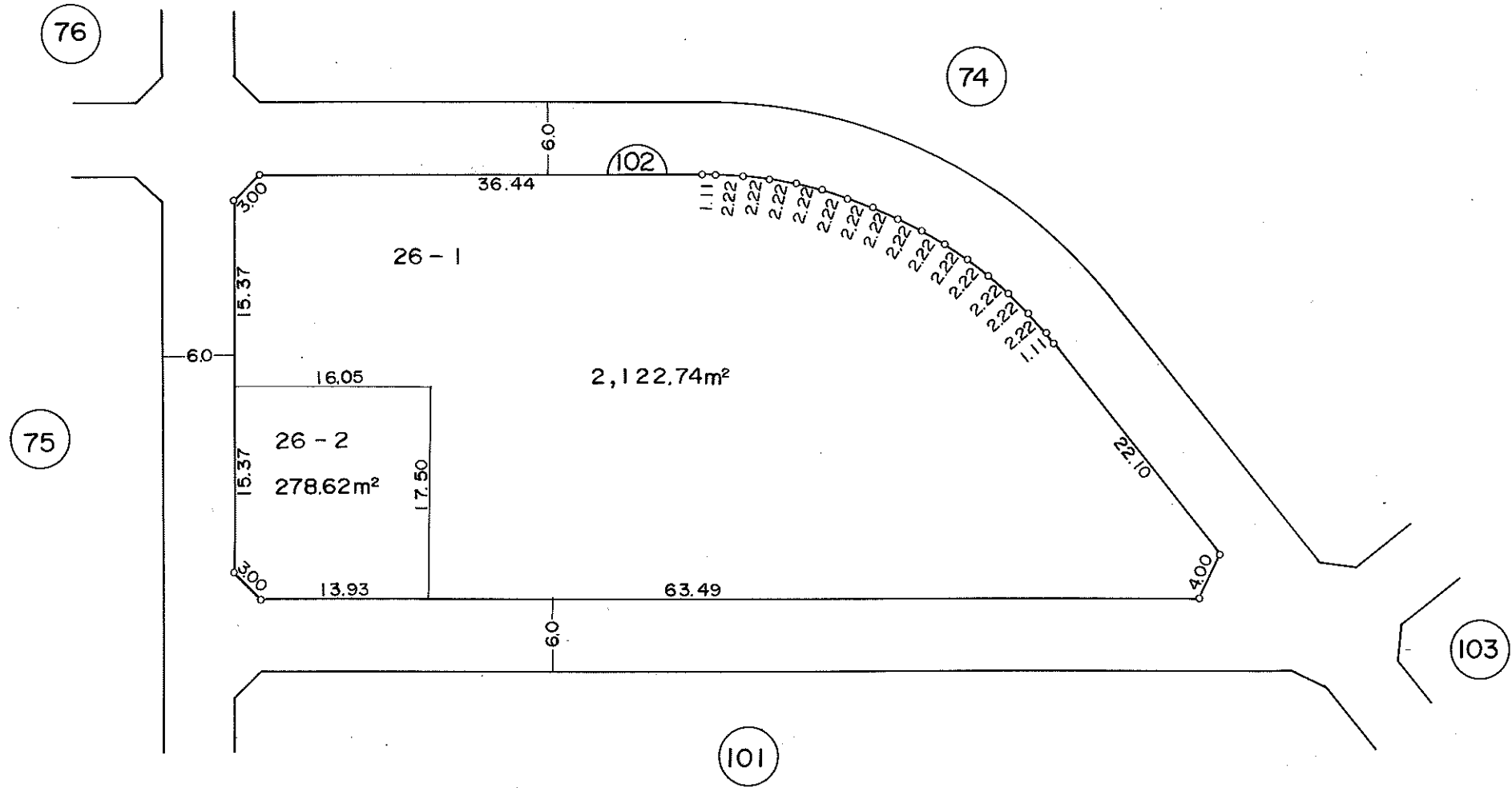
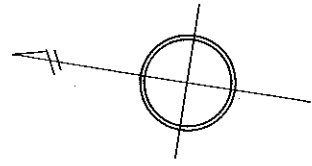

凡 例	
	街区番号
	地 番
	辺長及び換地地積
	換地処分箇所

住宅・都市整備公団

換地 図

横浜市青葉区奈良二丁目

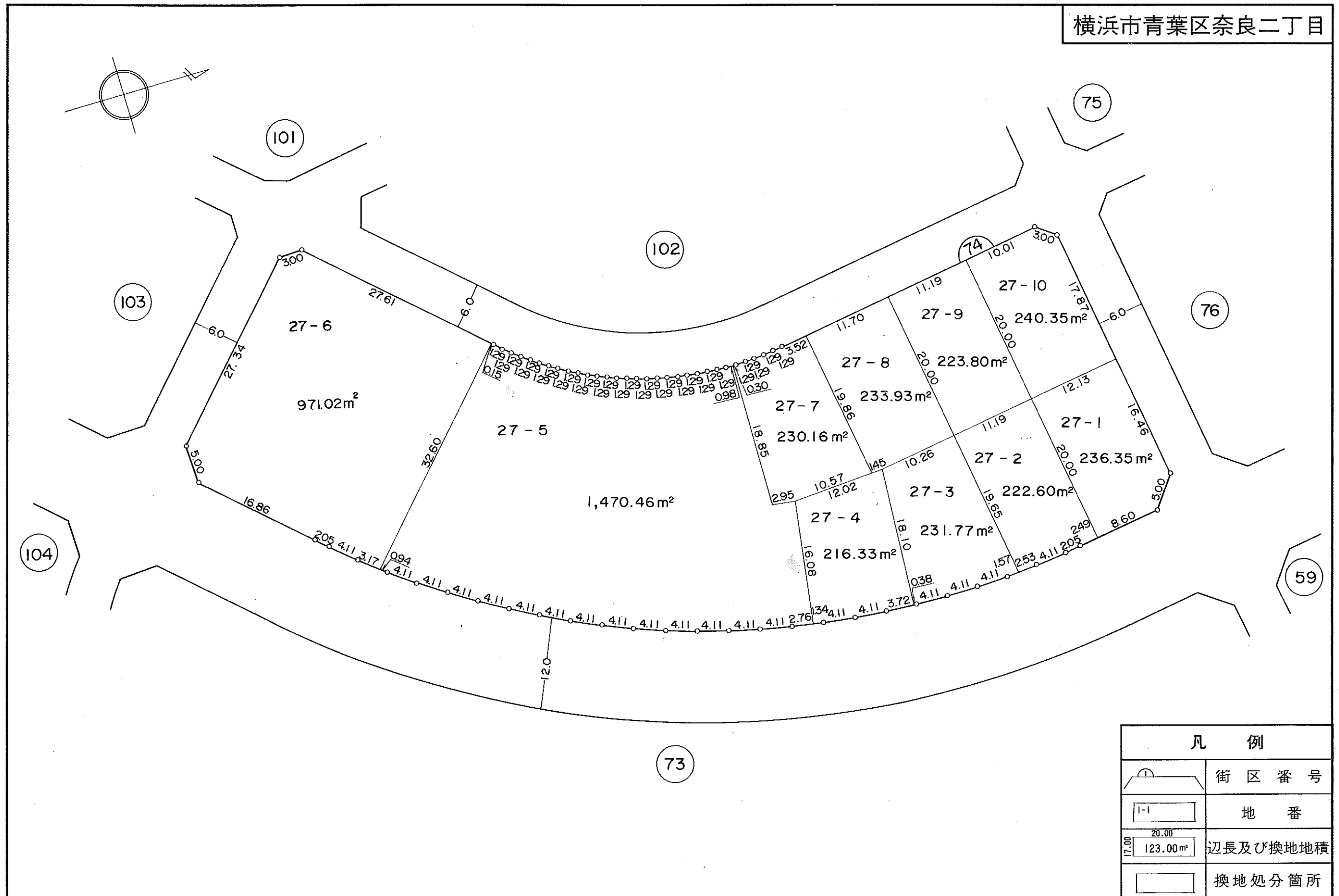

凡 例	
	街区番号
	地番
	辺長及び換地地積
	換地処分箇所

住宅・都市整備公団

換 地 図

横浜市青葉区奈良二丁目

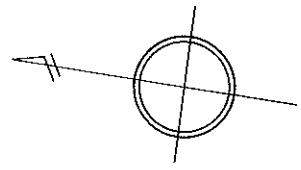

58
-2

59

73

77

74

78

75

102

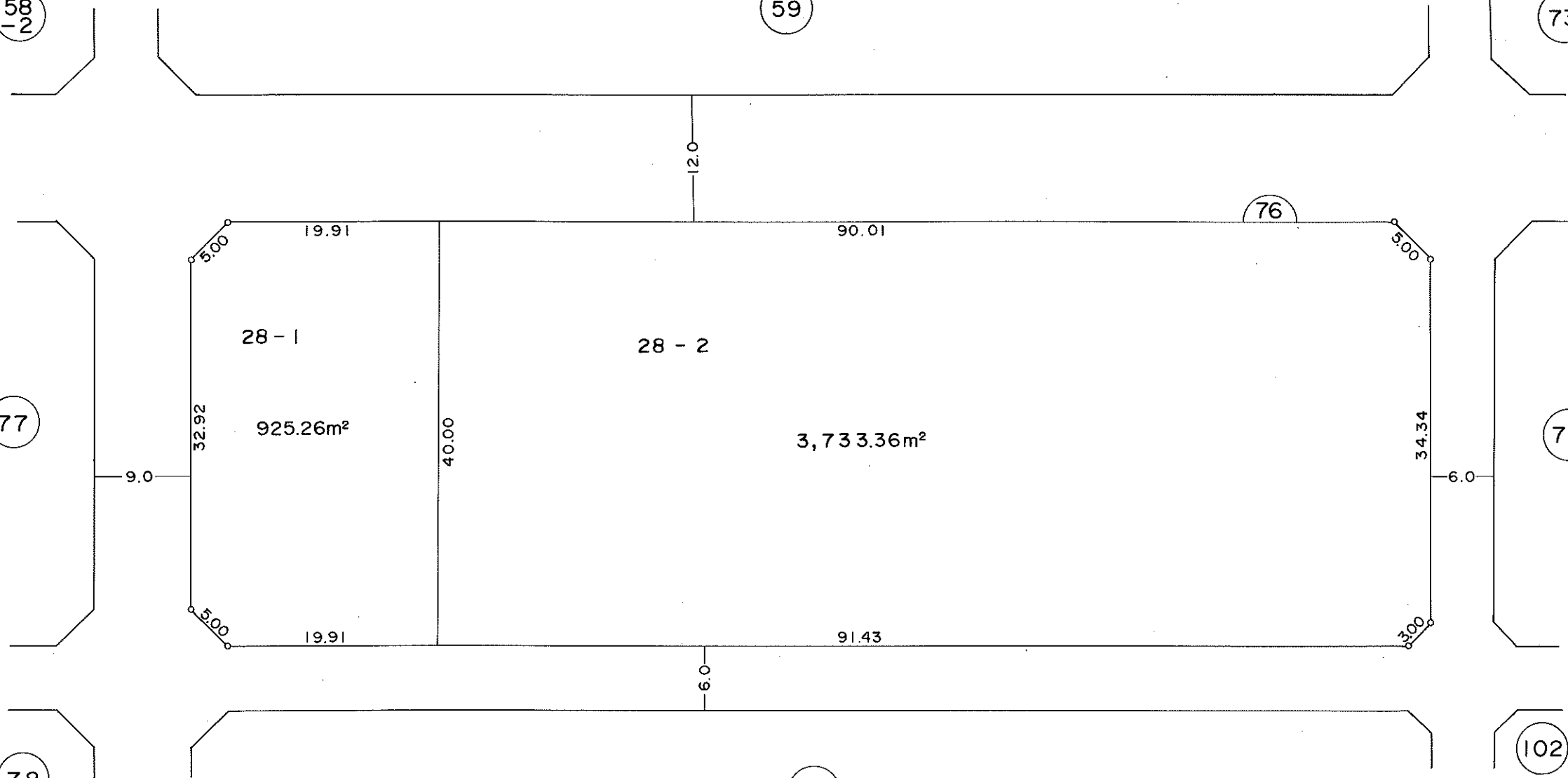

凡 例	
	街区番号
	地 番
	辺長及び換地地積
	換地処分箇所

住宅・都市整備公団

換 地 図

横浜市青葉区奈良二丁目

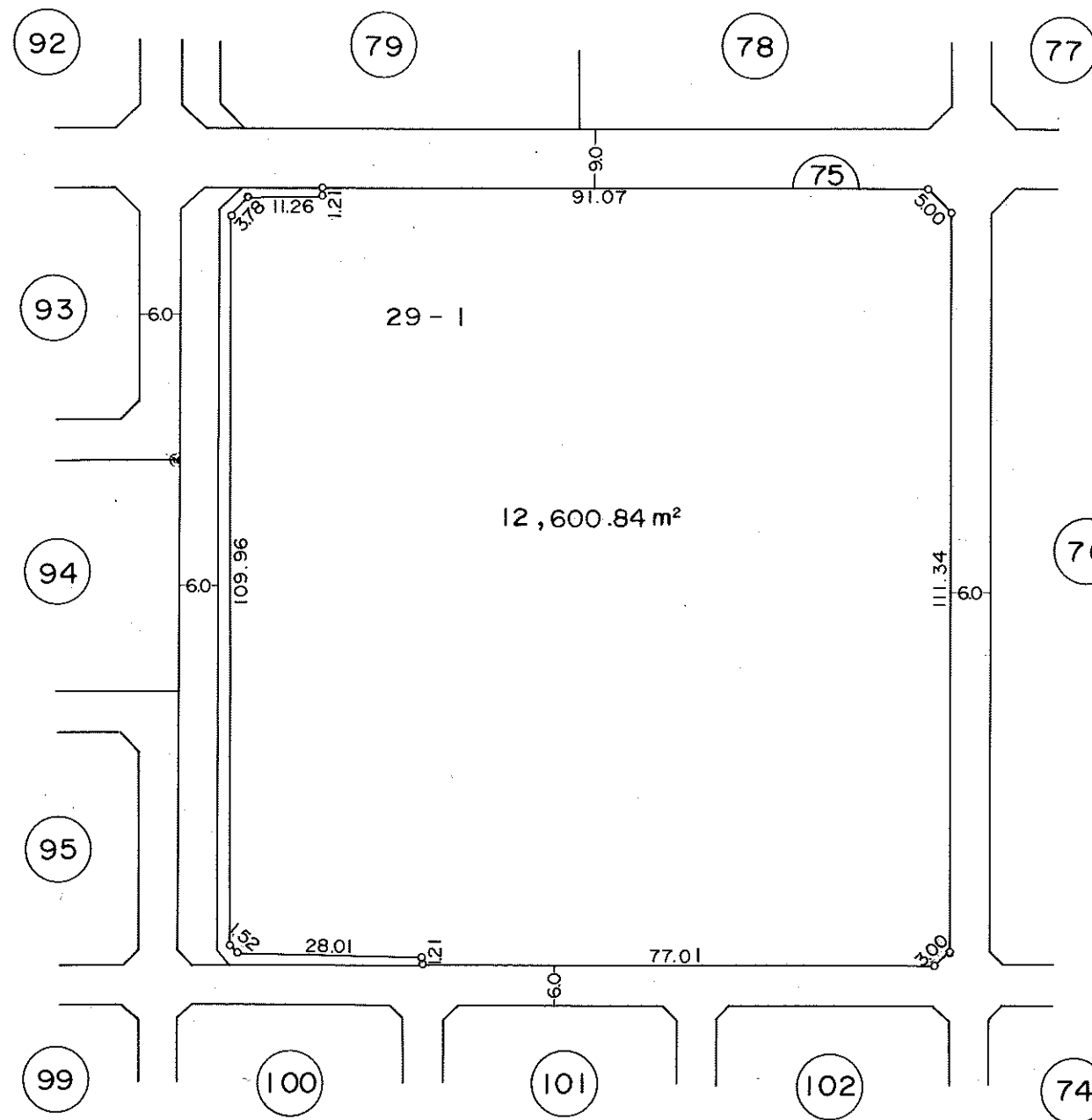
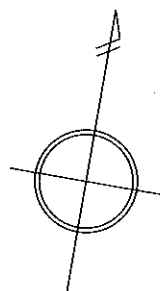

凡 例	
	街区番号
	地 番
	辺長及び換地地積
	換地処分箇所

住宅・都市整備公団

横浜市青葉区奈良二丁目

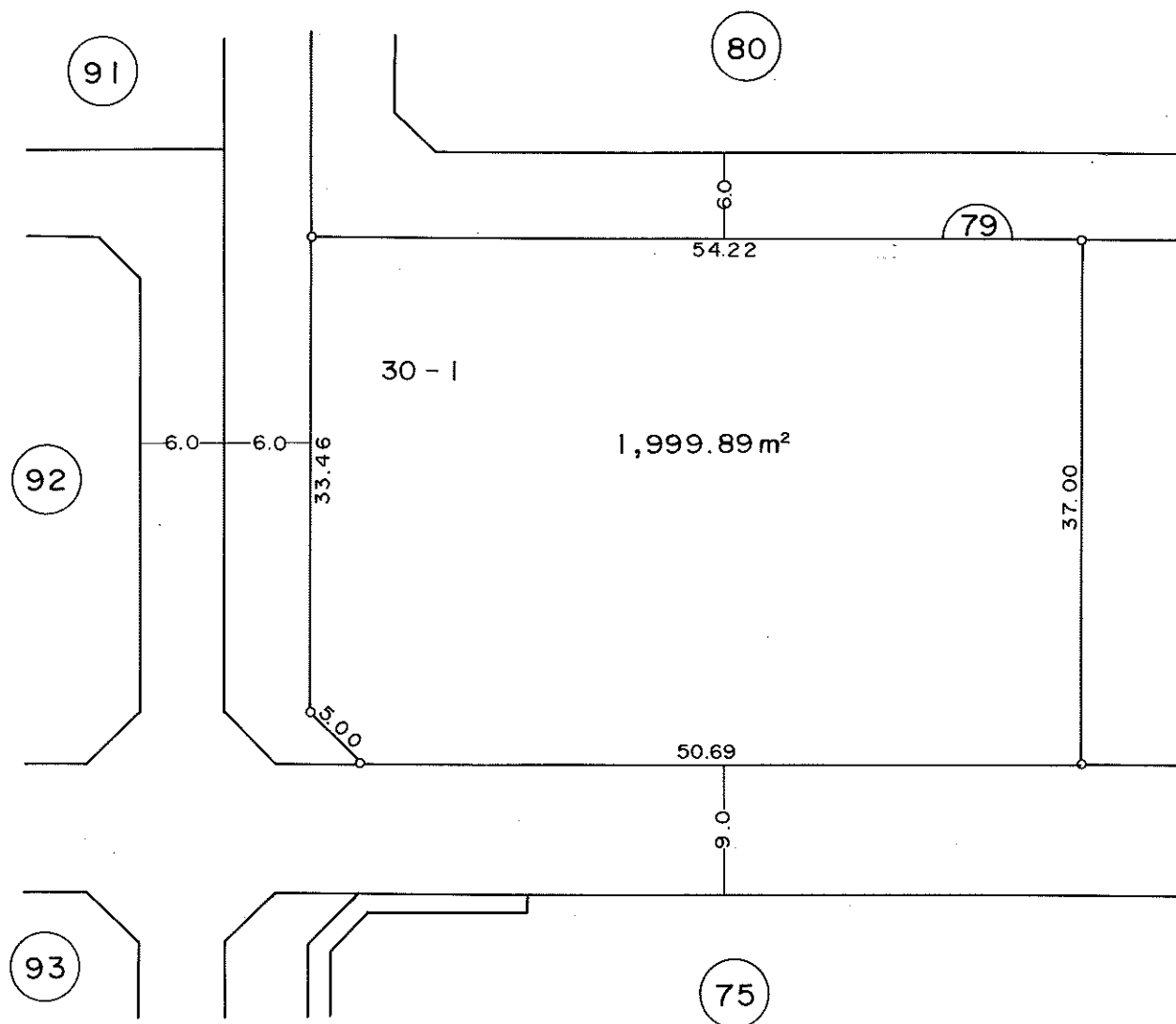
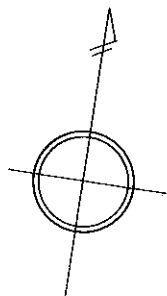

凡 例	
	街区番号
	地 番
	辺長及び換地地積
	換地処分箇所

住宅・都市整備公団

換地 図

横浜市青葉区奈良二丁目

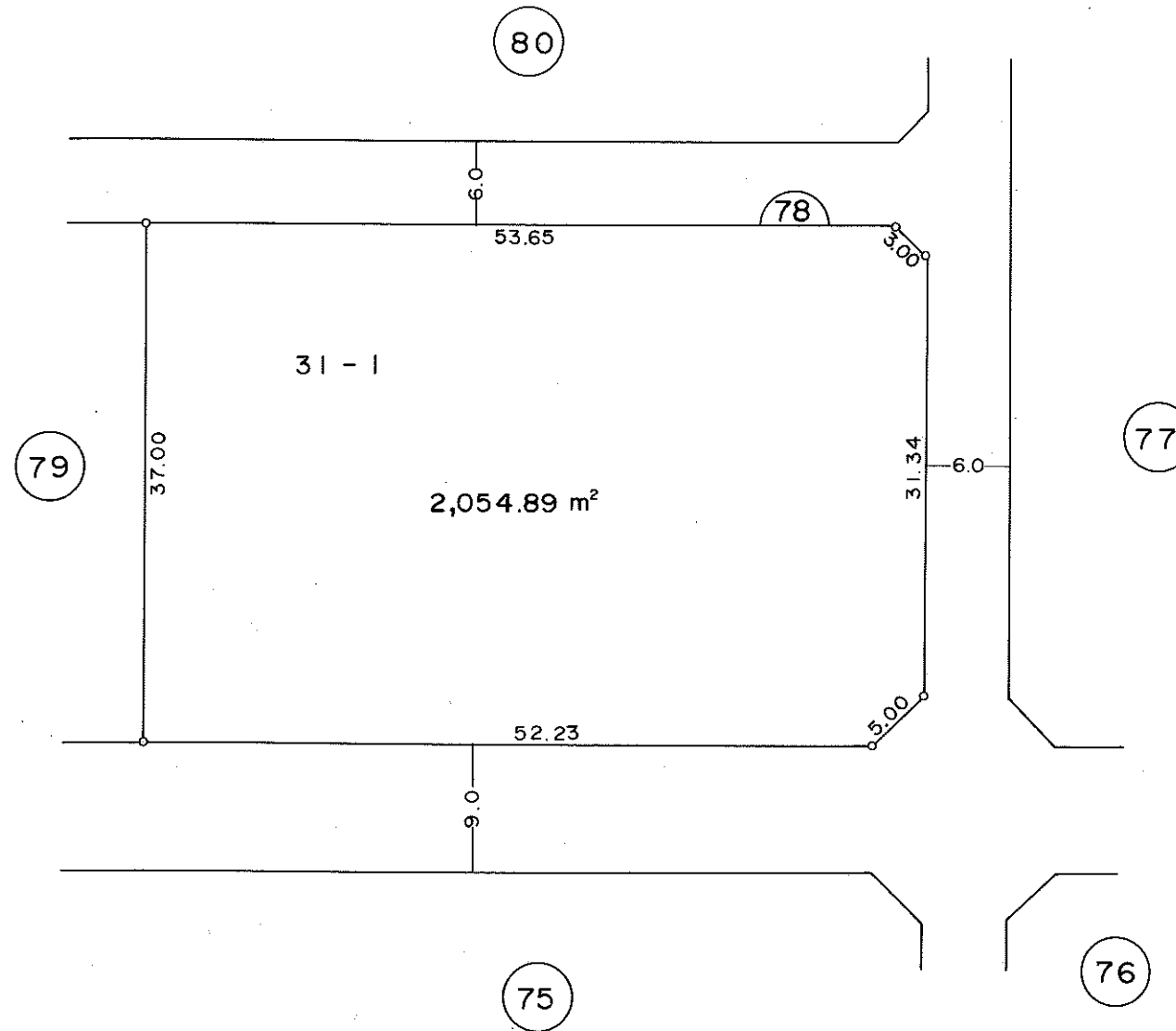
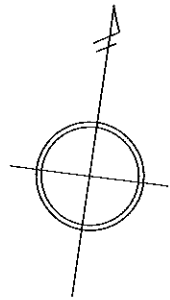

凡 例	
	街区番号
	地番
	辺長及び換地地積
	換地処分箇所

住宅・都市整備公団

換 地 図

横浜市青葉区奈良二丁目

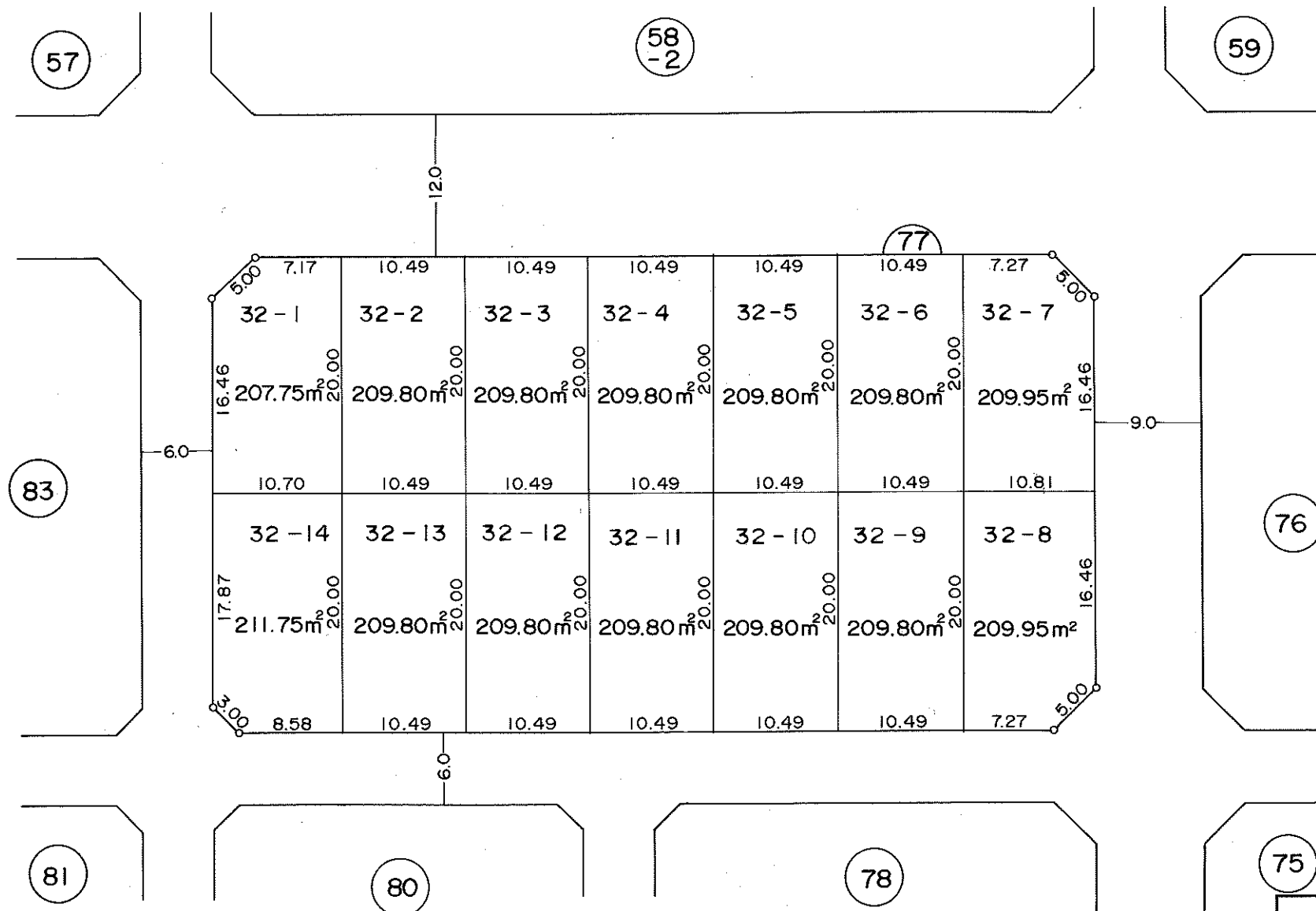
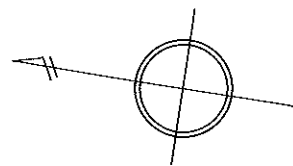

凡 例	
	街区番号
	地 番
	辺長及び換地地積
	換地処分箇所

住宅・都市整備公団

換 地 図

横浜市青葉区奈良二丁目

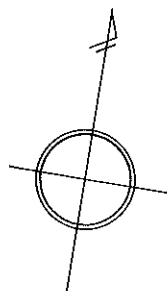

91

81

83

80

77

79

78

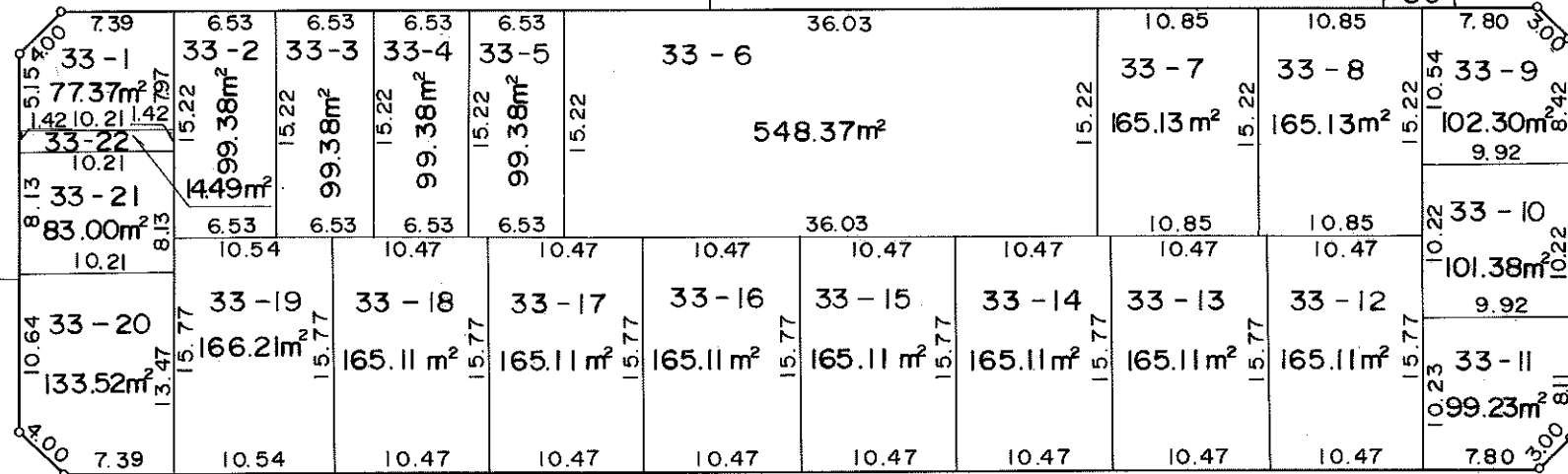

凡 例	
	街区番号
	地番
	辺長及び換地地積
	換地処分箇所

住宅・都市整備公団

換 地 図

横浜市青葉区奈良二丁目

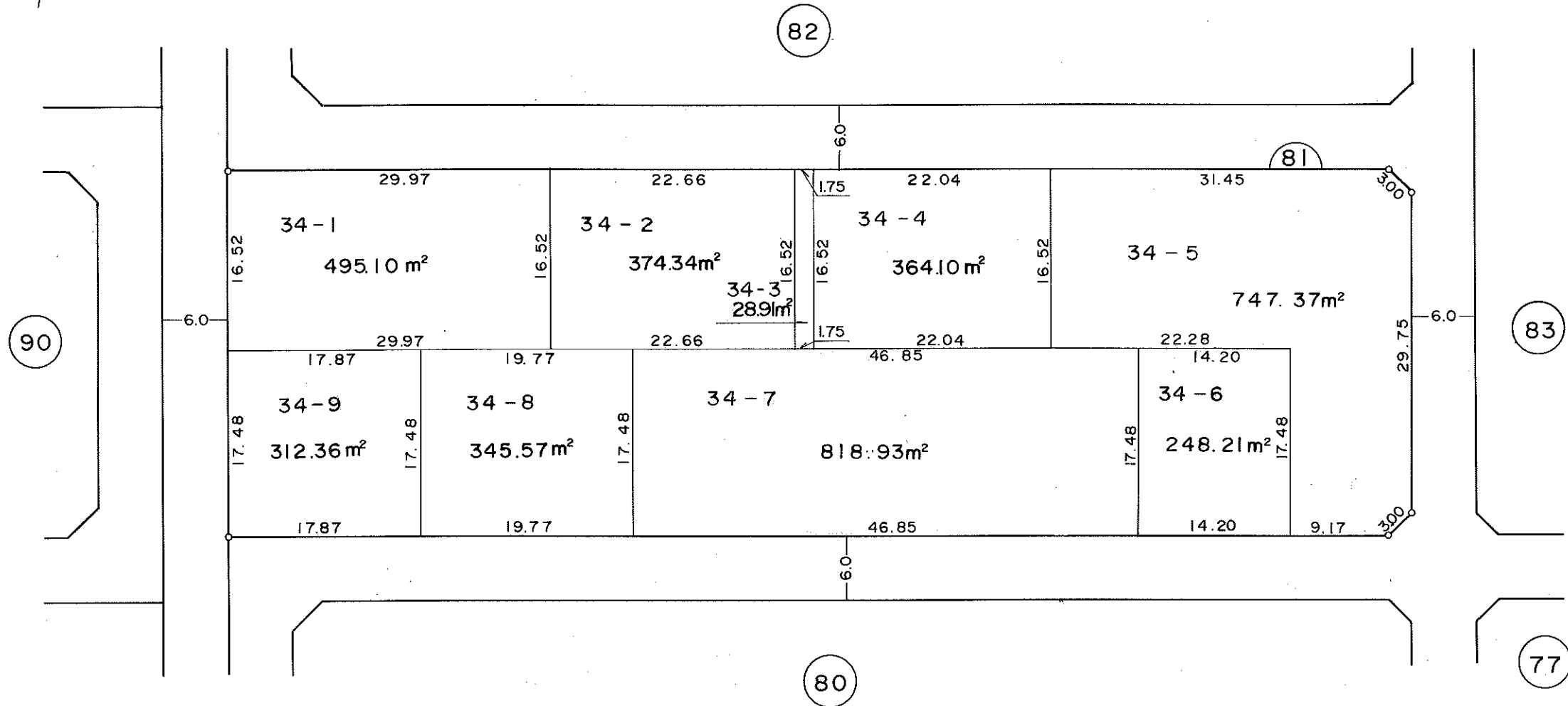
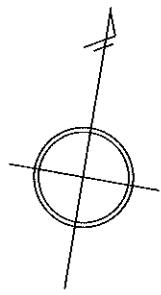

凡 例	
	街区番号
	地番
	辺長及び換地地積
	換地処分箇所

住宅・都市整備公団

換地図

横浜市青葉区奈良二丁目

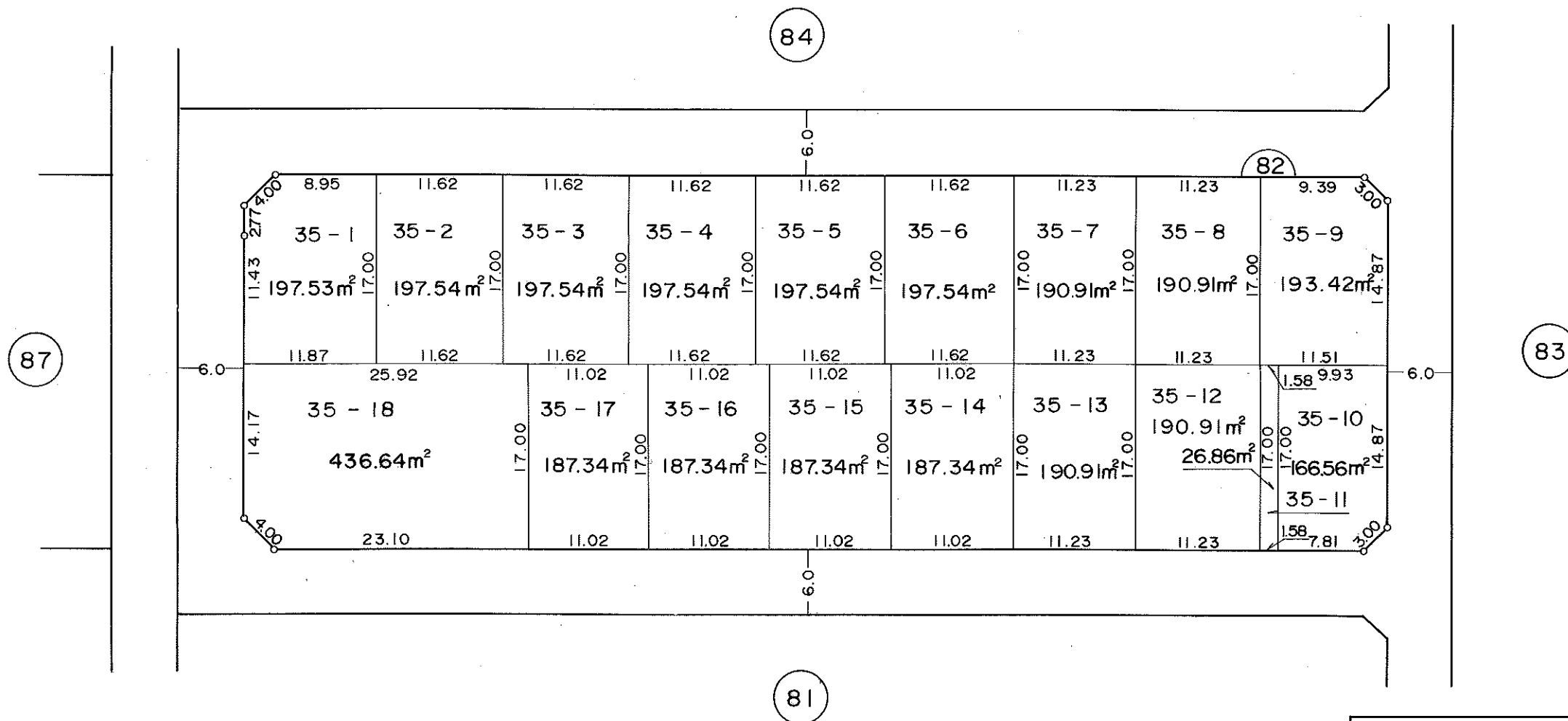
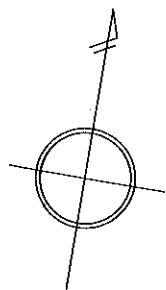

凡 例	
	街区番号
	地番
	辺長及び換地地積
	換地処分箇所

住宅・都市整備公団

換 地 図

横浜市青葉区奈良二丁目

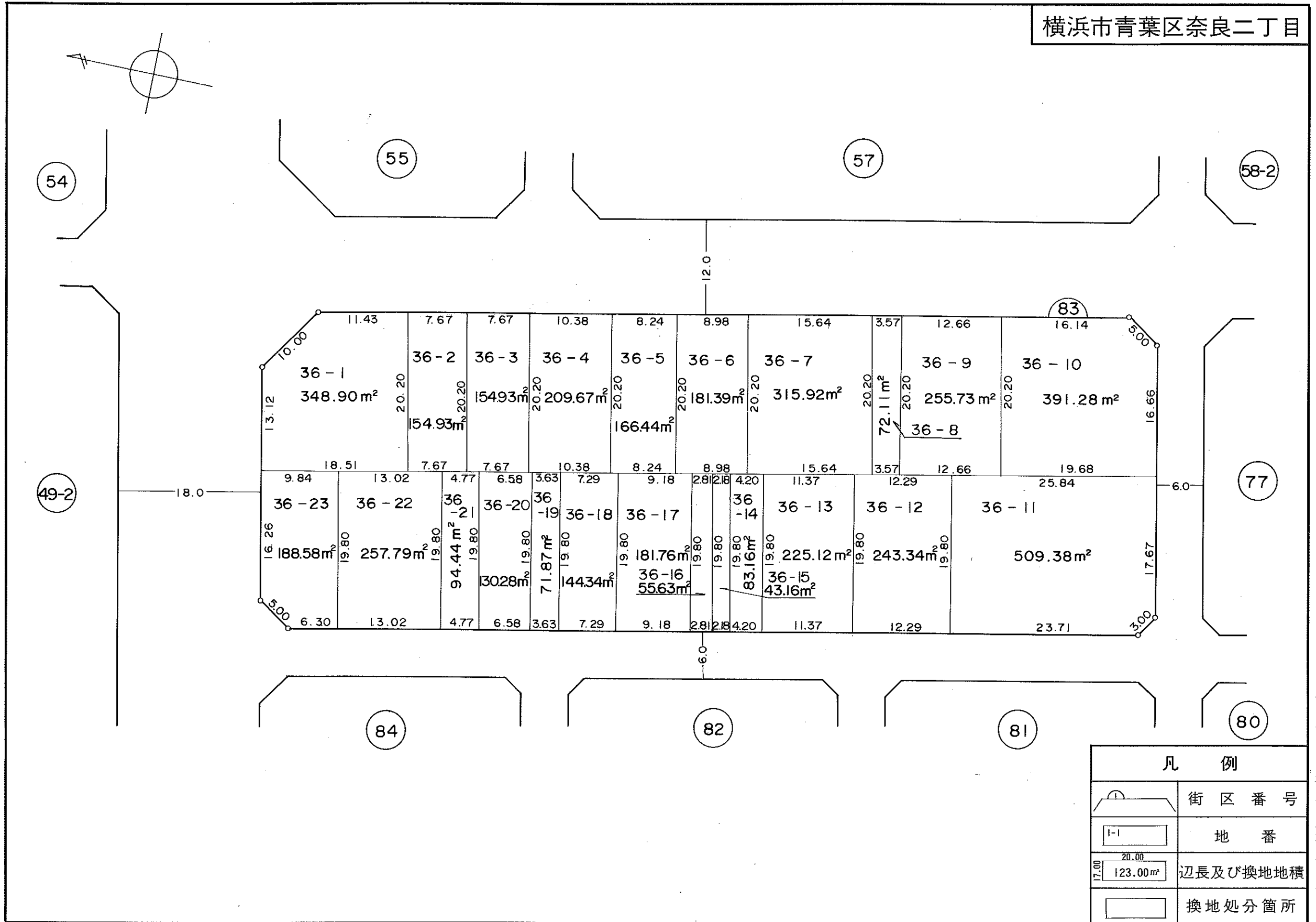

凡 例	
	街区番号
	地 番
	辺長及び換地地積
	換地処分箇所

住宅・都市整備公団

換地 図

横浜市青葉区奈良二丁目

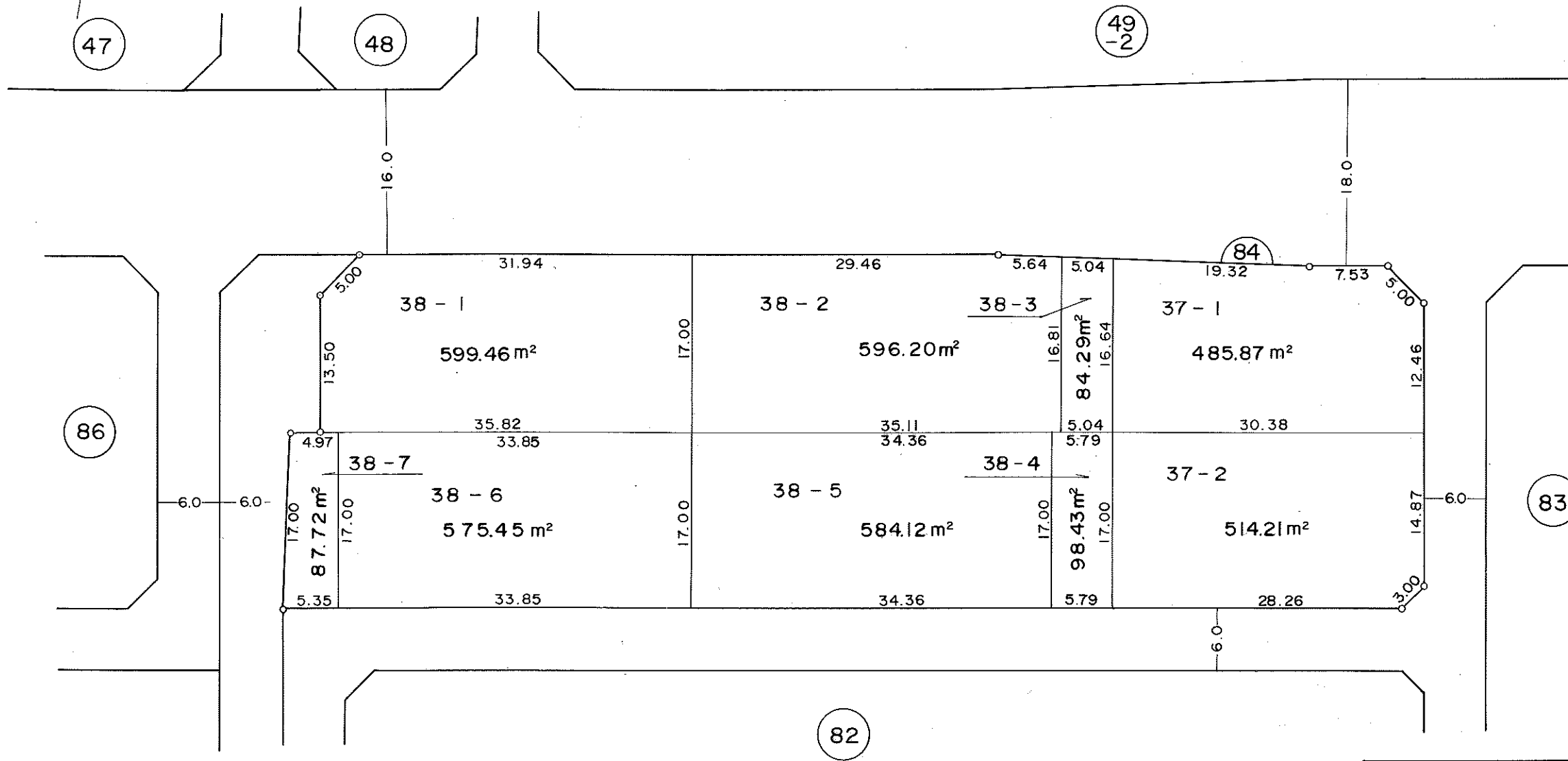
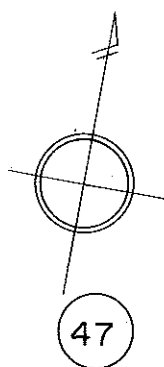

凡 例	
	街区番号
	地 番
	辺長及び換地地積
	換地処分箇所

住宅・都市整備公団

奈良土地区画整理事業

奈良三丁目

換地位置図

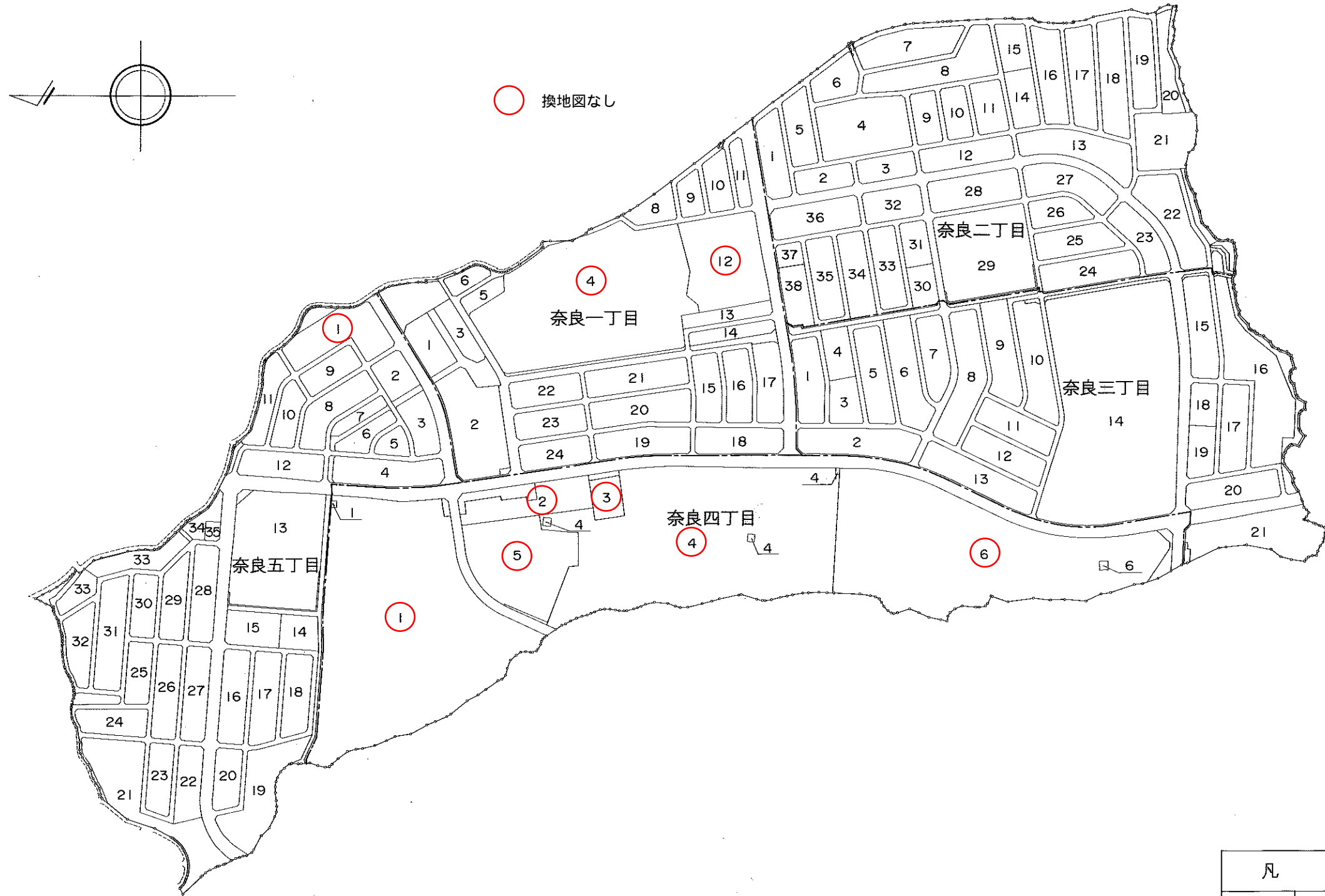

1 : 6,000

凡 例	
18	換地位置

横浜市青葉区奈良三丁目

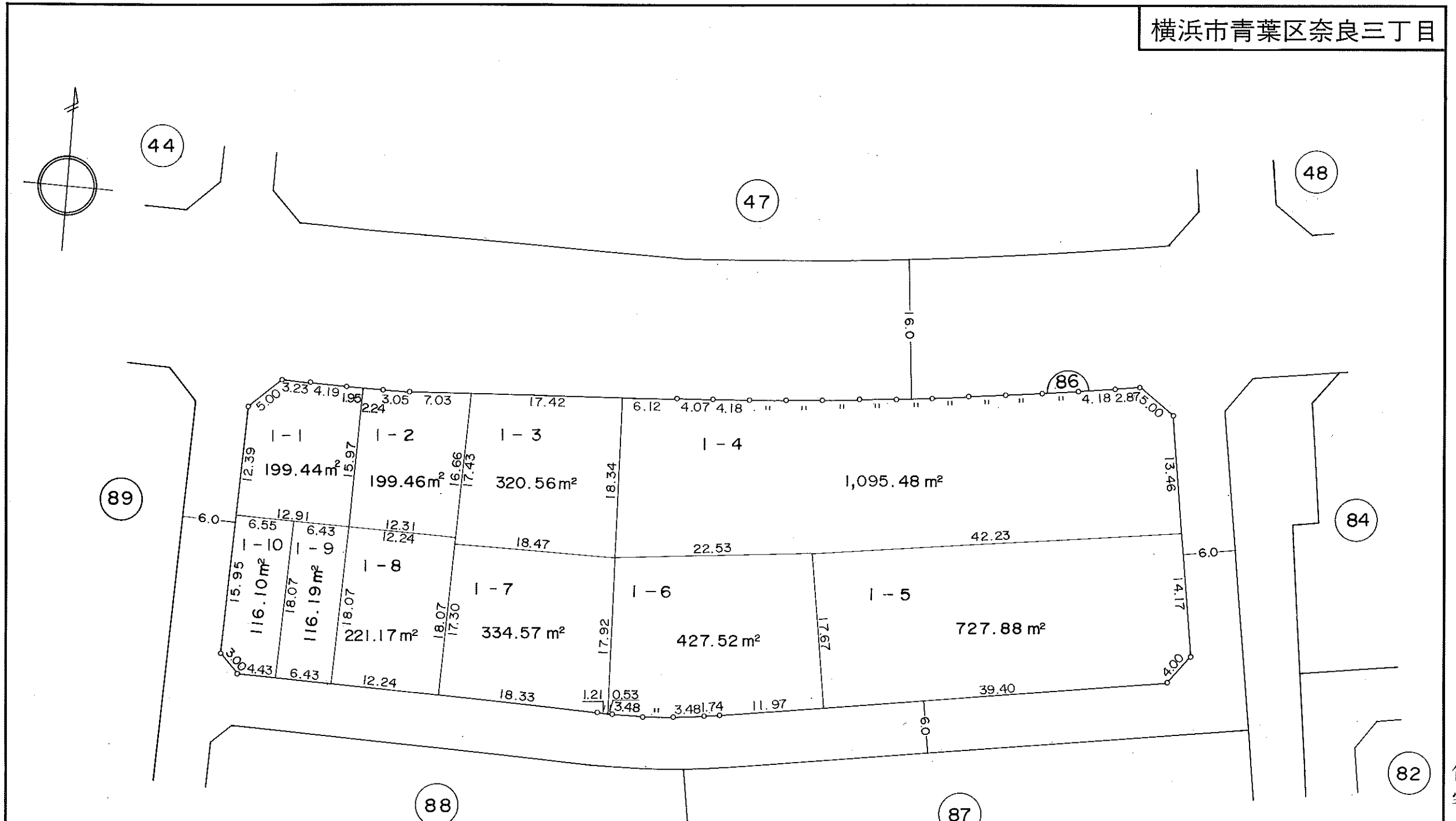

凡 例	
	街区番号
	地 番
	辺長及び換地地積
	換地処分箇所

住宅・都市整備公団

換地 図

横浜市青葉区奈良三丁目

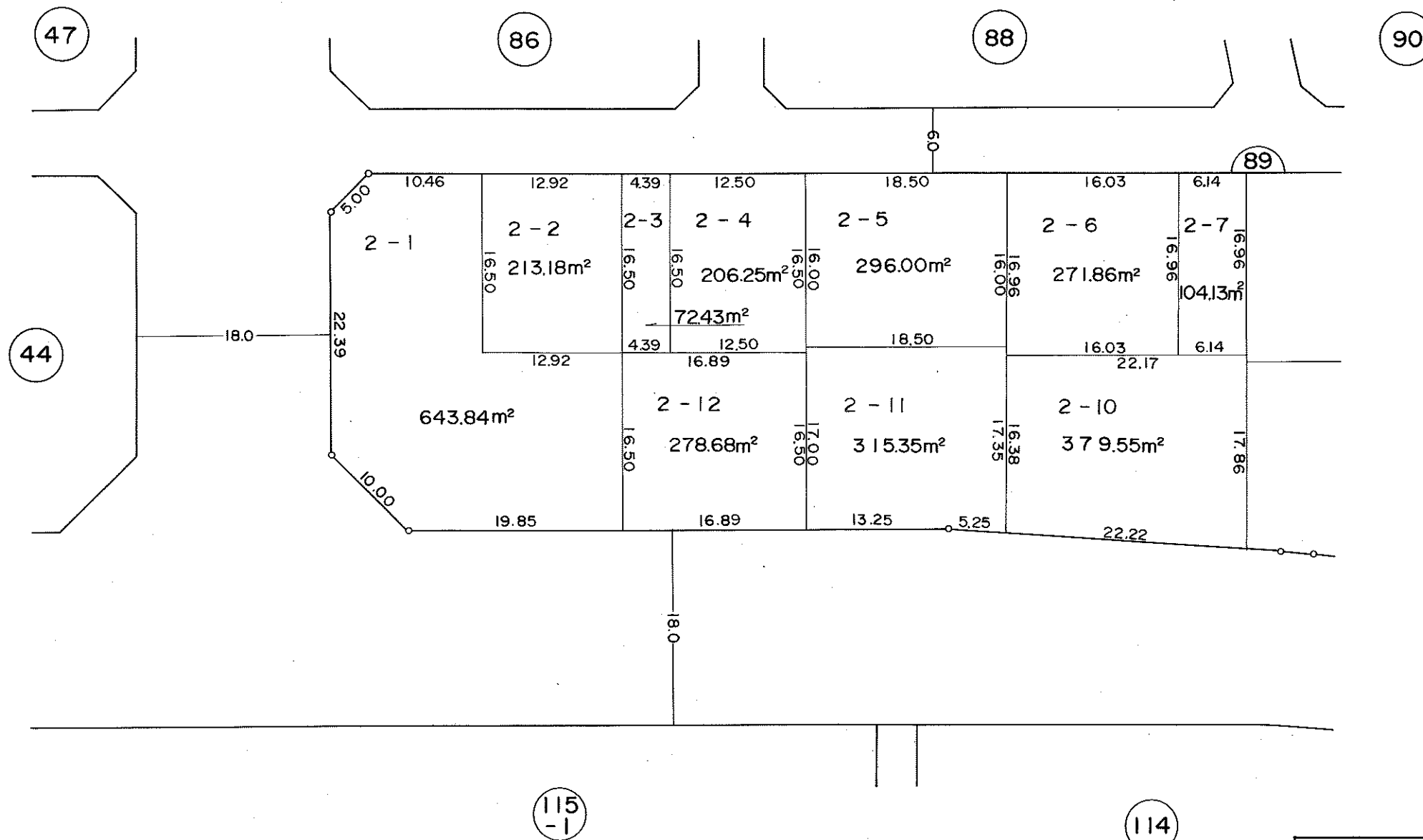
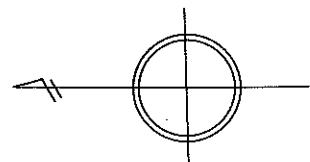

凡 例	
	街区番号
	地番
	辺長及び換地地積
	換地処分箇所

住宅・都市整備公団

換 地 図

横浜市青葉区奈良三丁目

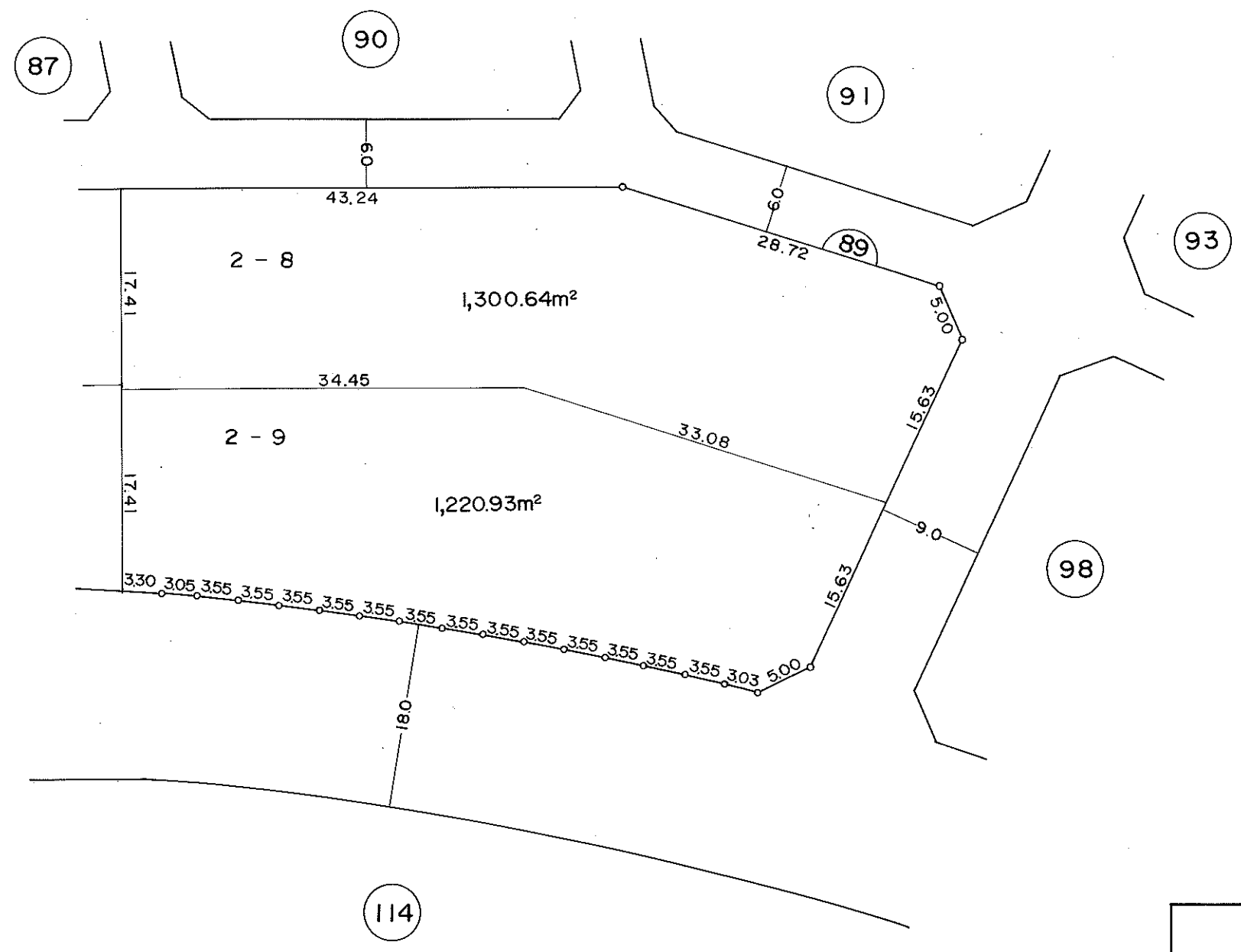
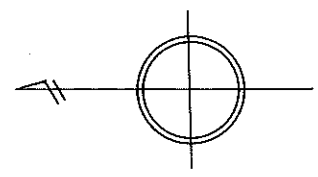

凡 例	
	街区番号
	地 番
	辺長及び換地地積
	換地処分箇所

住宅・都市整備公団

横浜市青葉区奈良三丁目

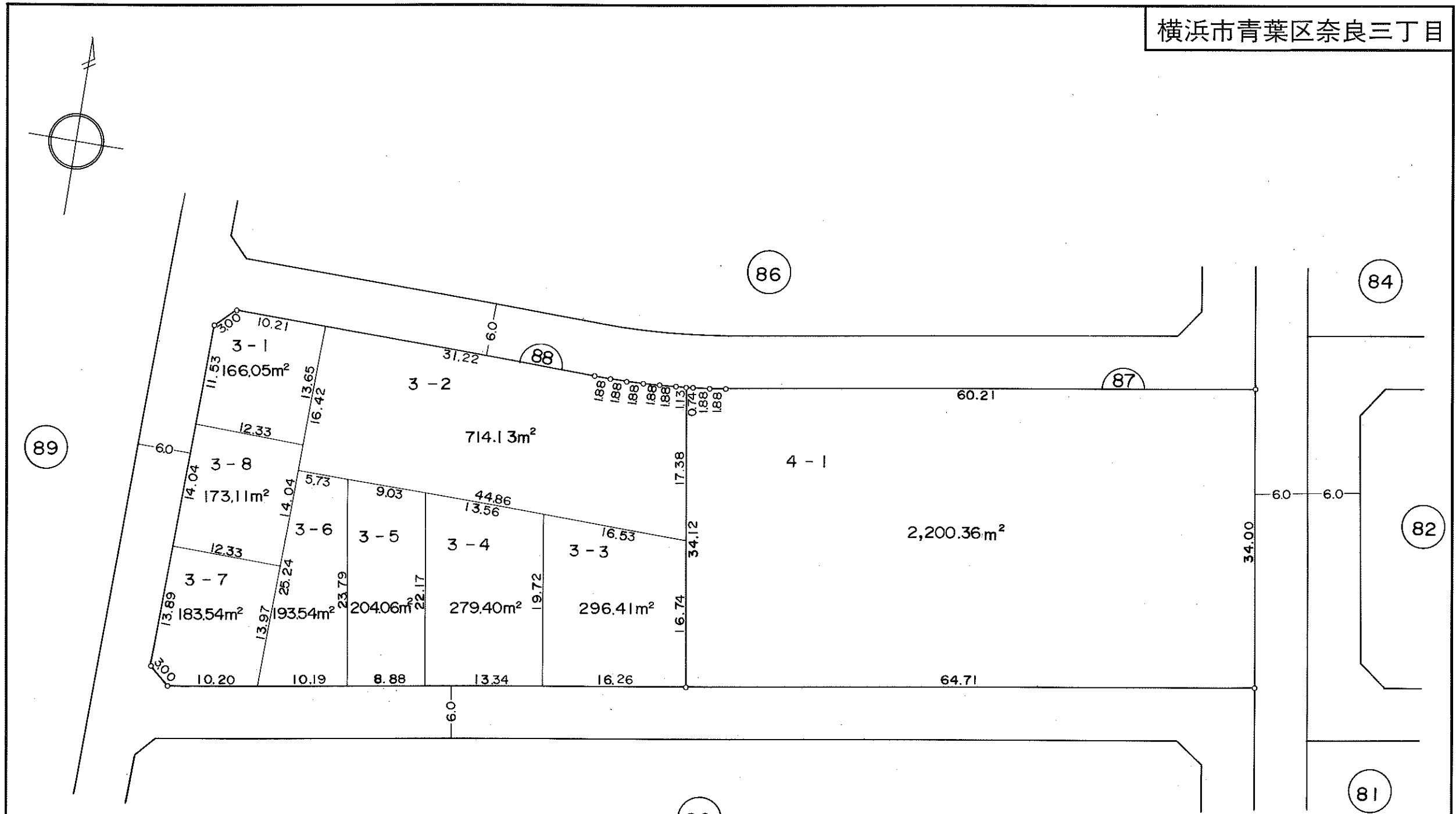

凡 例	
	街区番号
	地 番
	辺長及び換地地積
	換地処分箇所

住宅・都市整備公団

換地 図

横浜市青葉区奈良三丁目

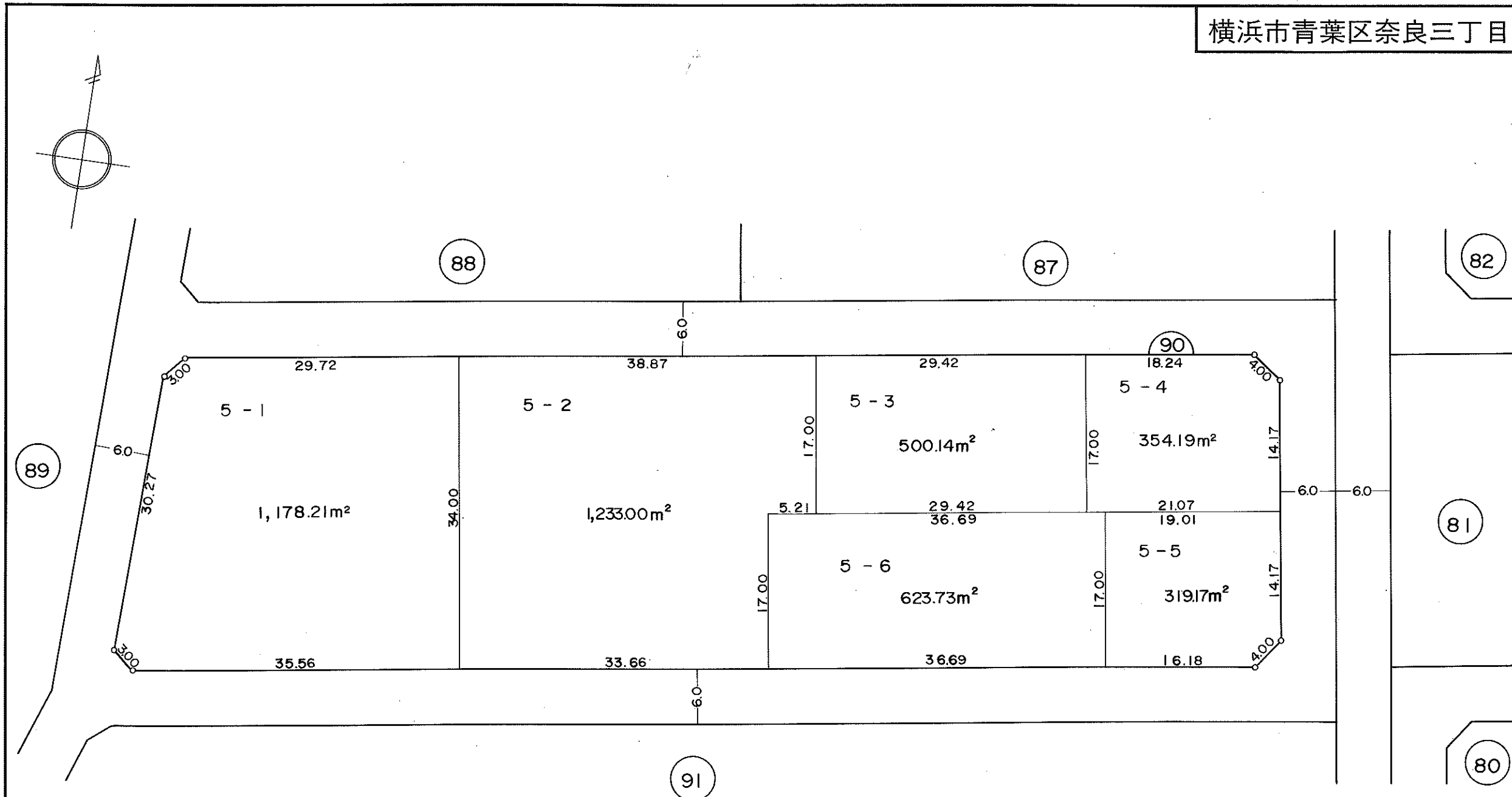

凡 例	
	街区番号
	地番
	辺長及び換地地積
	換地処分箇所

住宅・都市整備公団

横浜市青葉区奈良三丁目

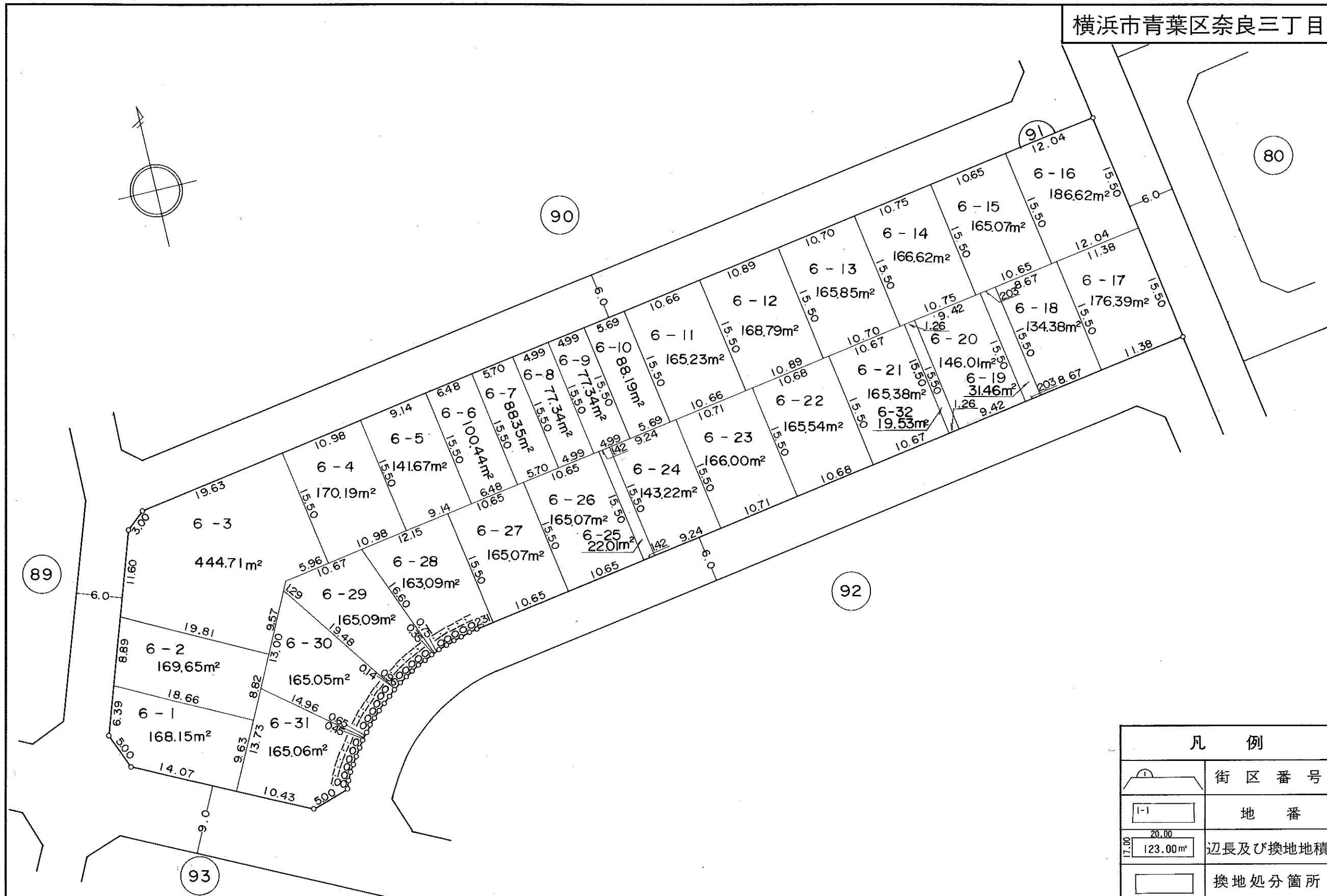

凡 例	
	街区番号
	地番
	辺長及び換地地積
	換地処分箇所

住宅・都市整備公団

横浜市青葉区奈良三丁目

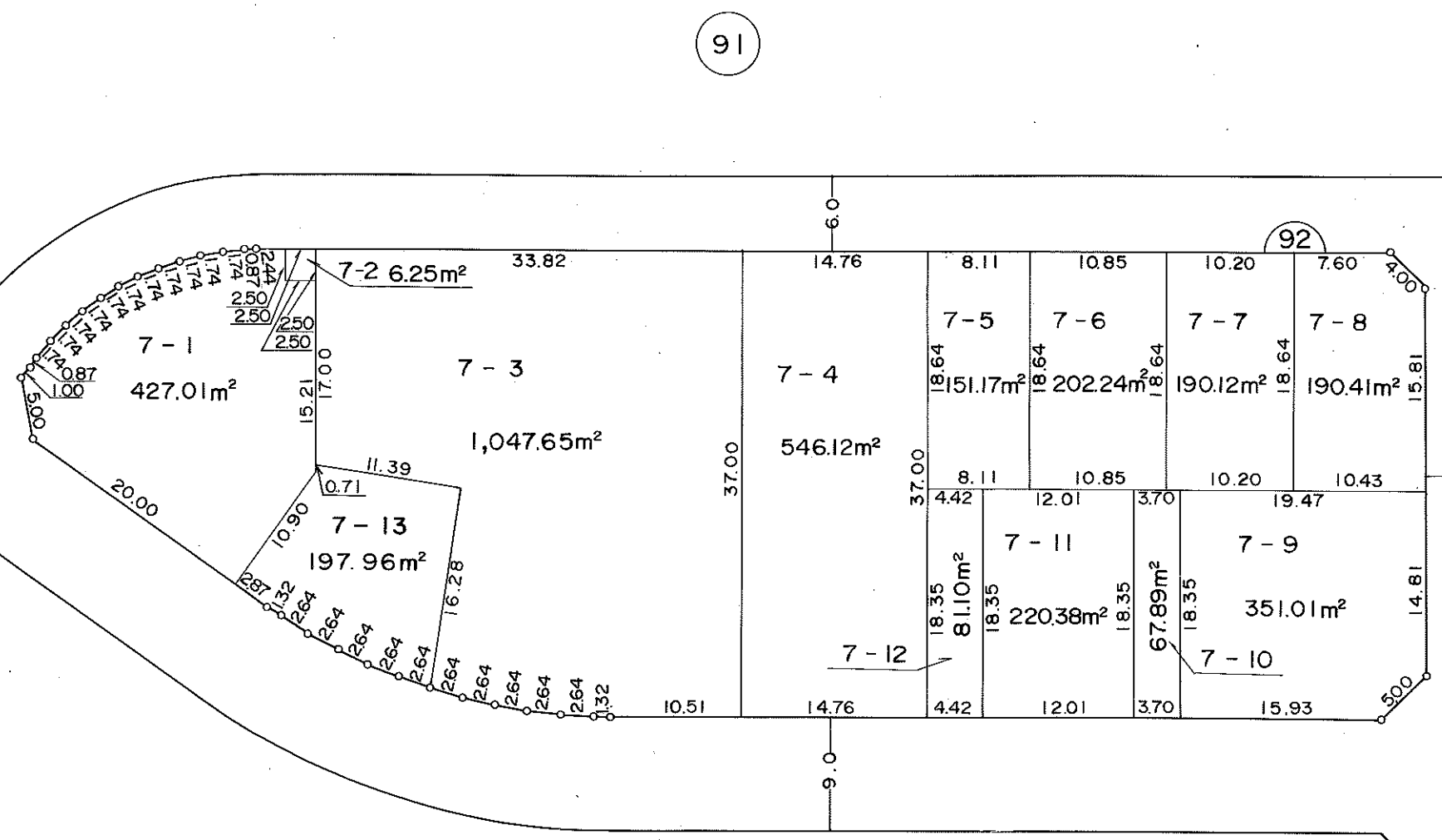
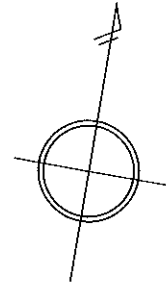

91

80

92

79

93

凡 例	
	街区番号
	地 番
	辺長及び換地地積
	換地処分箇所

住宅・都市整備公団

横浜市青葉区奈良三丁目

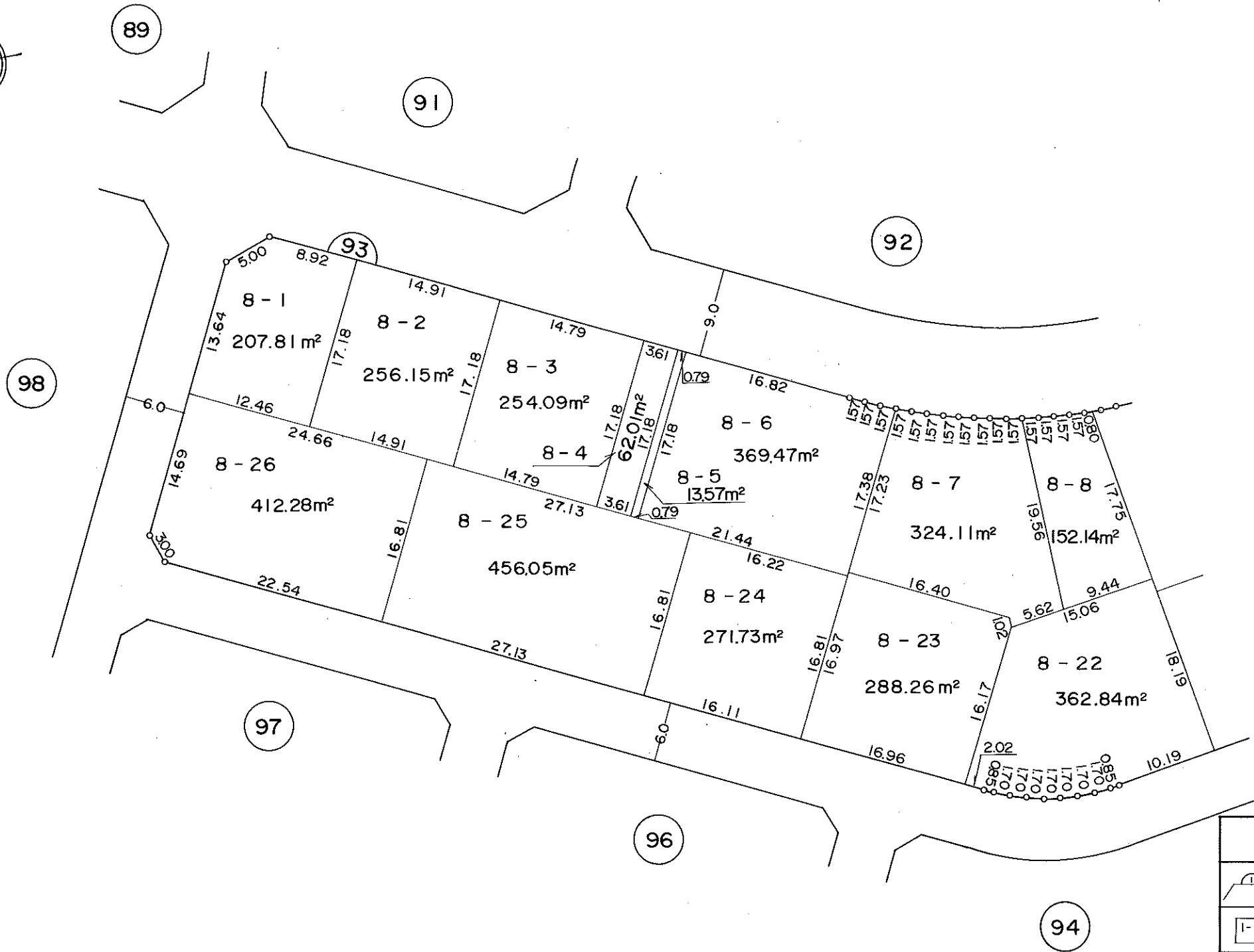
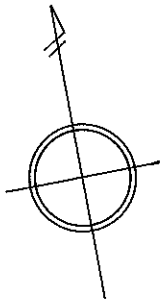

凡 例	
	街区番号
	地 番
	辺長及び換地地積
	換地処分箇所

住宅・都市整備公団

換 地 図

横浜市青葉区奈良三丁目

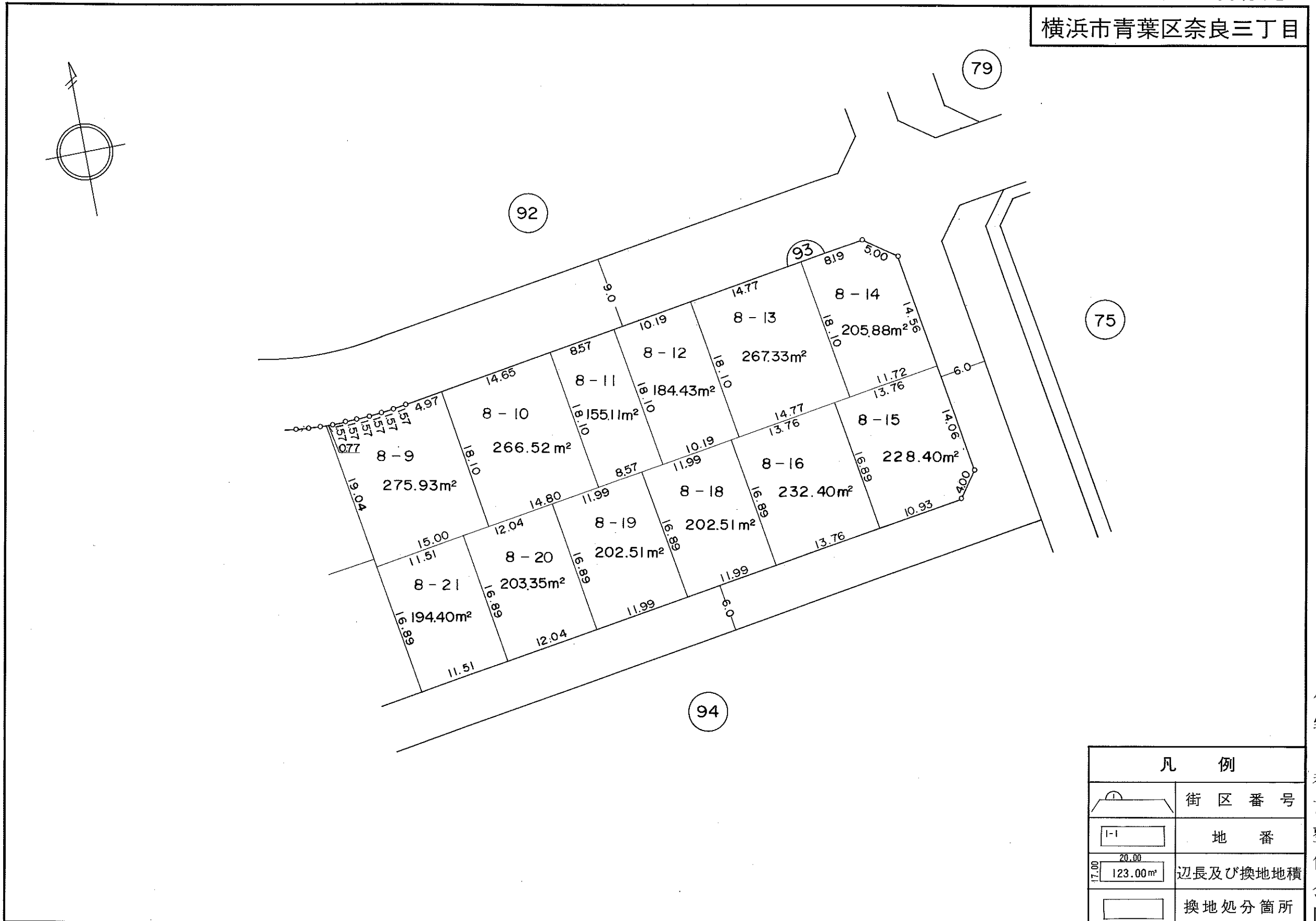

凡 例	
	街区番号
	地 番
	辺長及び換地地積
	換地処分箇所

住宅・都市整備公団

横浜市青葉区奈良三丁目

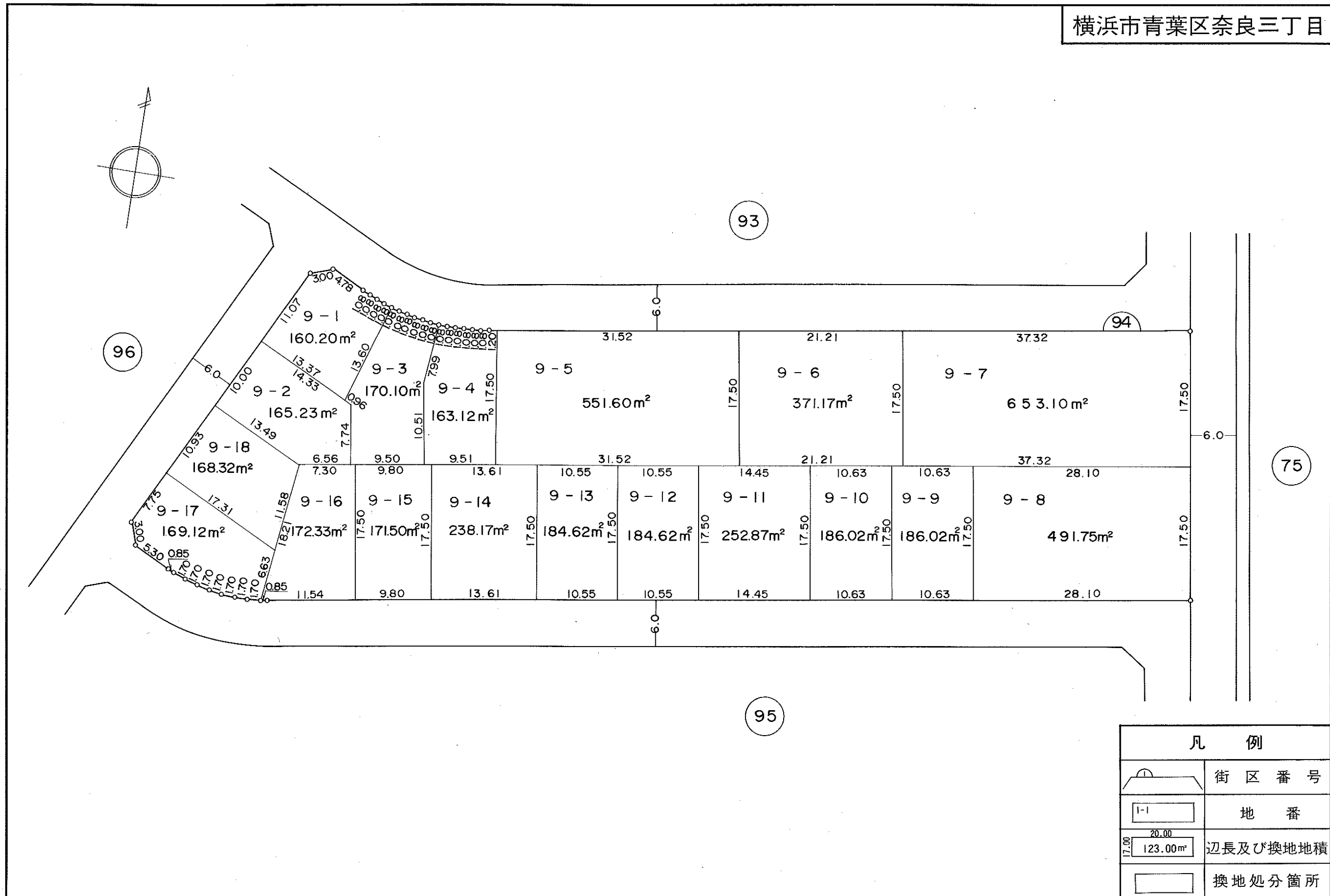

凡 例	
	街区番号
	地番
	辺長及び換地地積
	換地処分箇所

住宅・都市整備公団

横浜市青葉区奈良三丁目

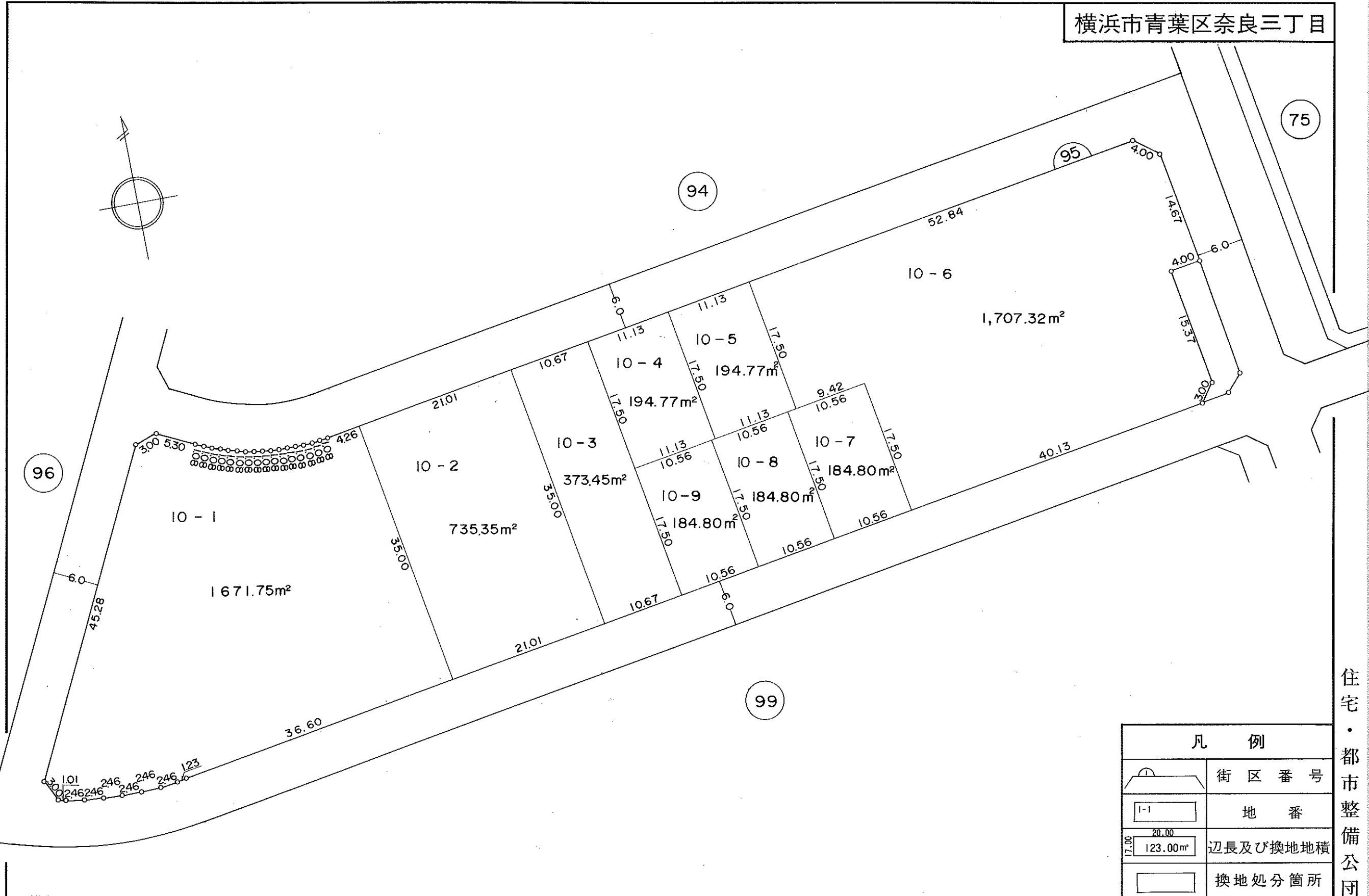

凡 例	
	街区番号
	地番
	辺長及び換地地積
	換地処分箇所

住宅・都市整備公団

換 地 図

横浜市青葉区奈良三丁目

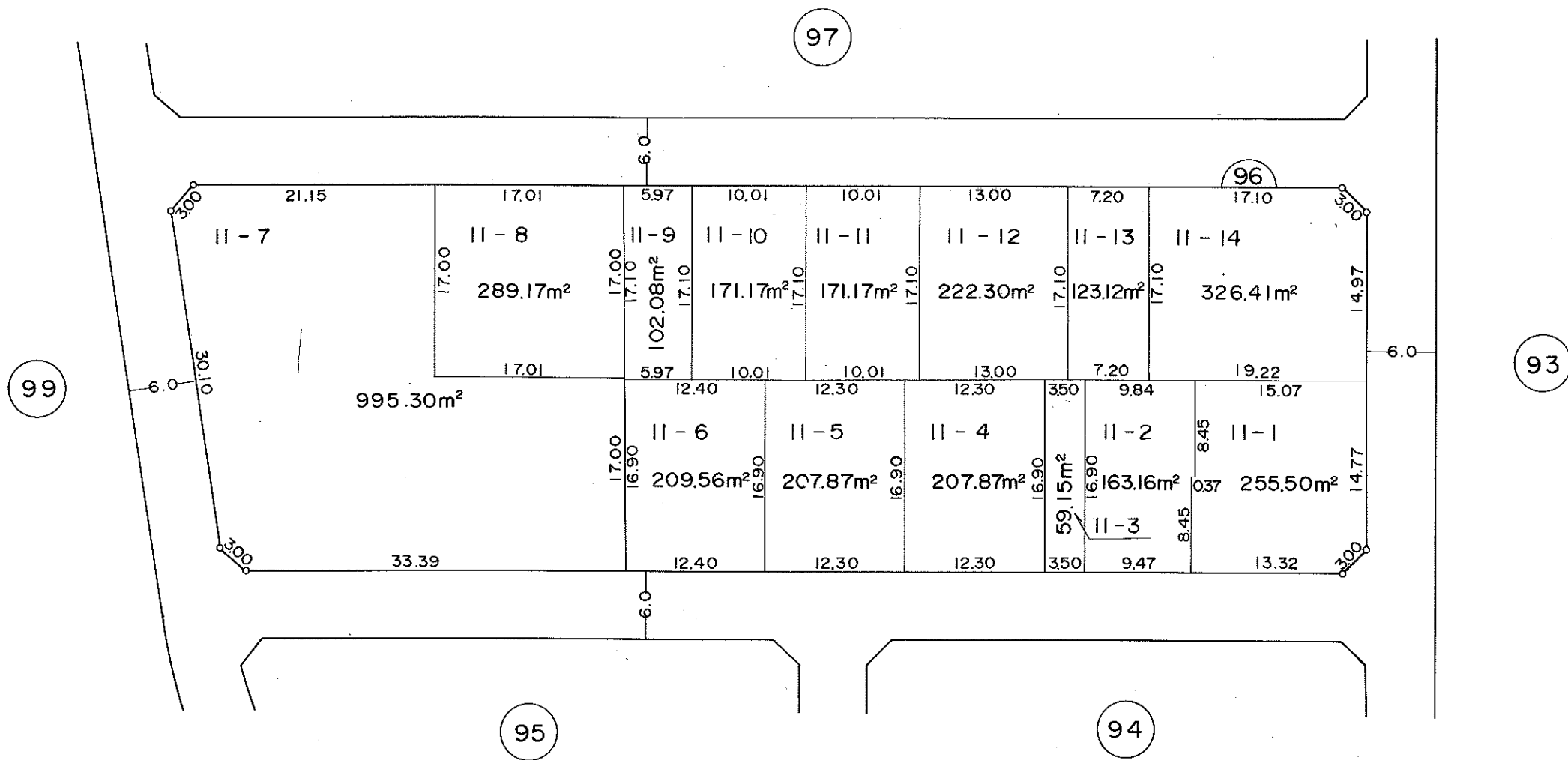
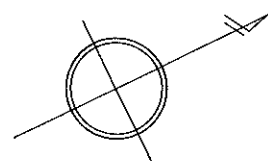

凡 例	
	街区番号
	地 番
	辺長及び換地地積
	換地処分箇所

住宅・都市整備公団

換 地 図

横浜市青葉区奈良三丁目

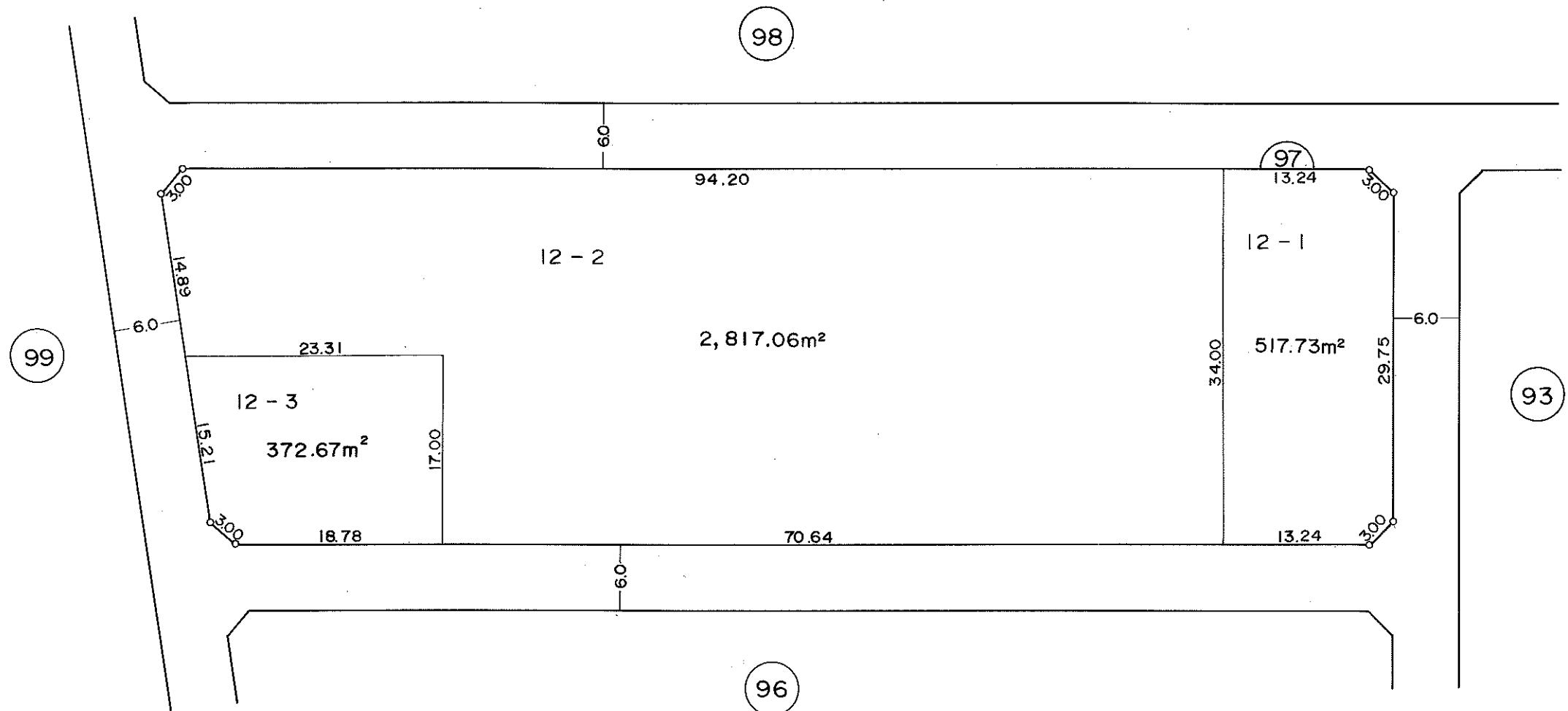
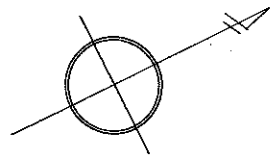

凡 例	
	街 区 番 号
	地 番
	辺長及び換地地積
	換地処分箇所

住宅・都市整備公団

横浜市青葉区奈良三丁目

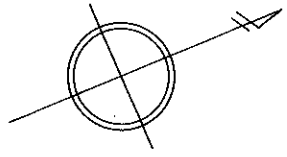

114

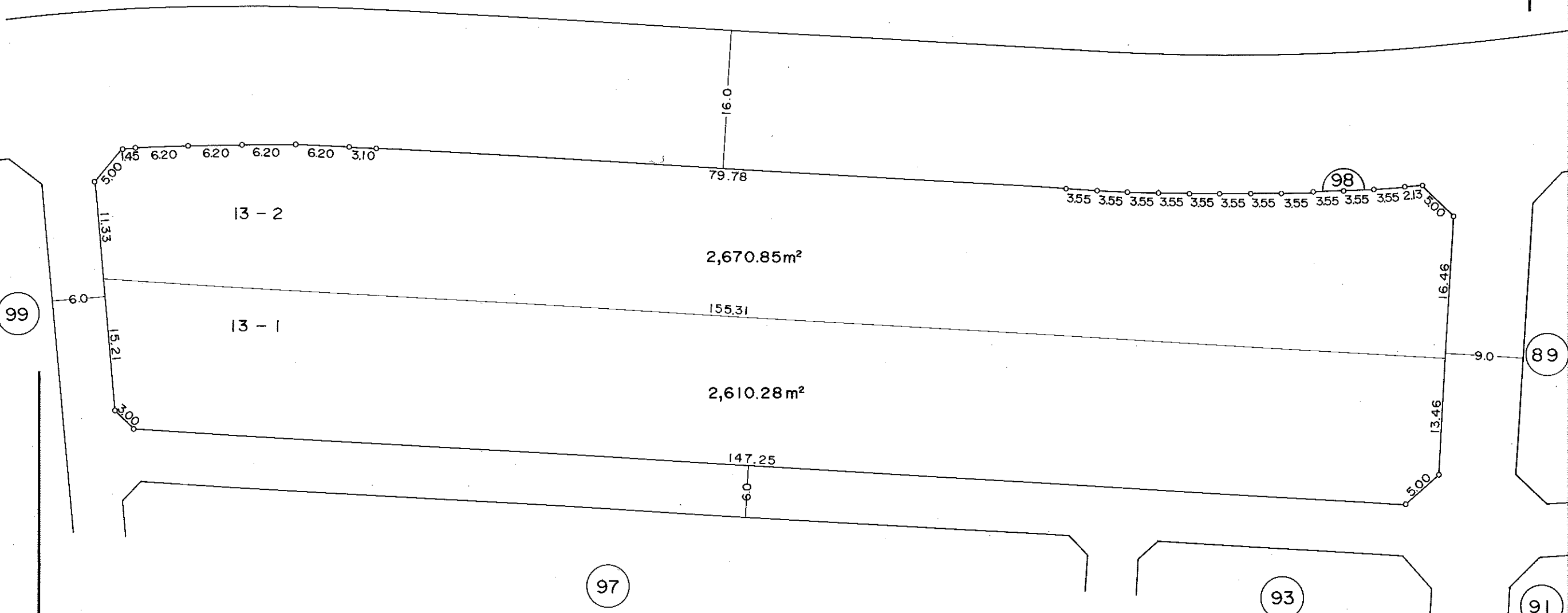

99

89

97

93

91

凡 例	
	街区番号
	地番
	辺長及び換地地積
	換地処分箇所

都市整備公団

換地 図

横浜市青葉区奈良三丁目

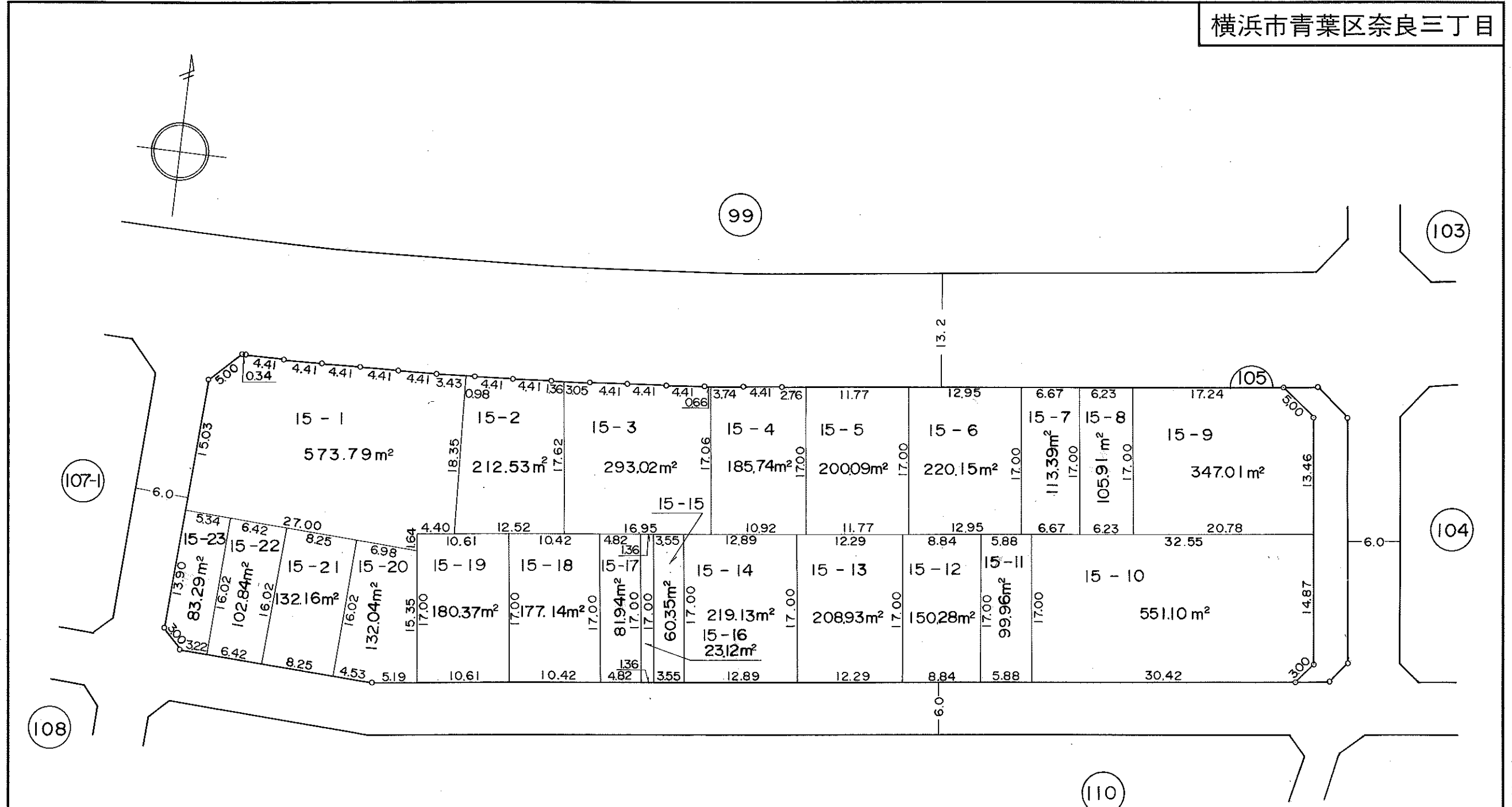

凡 例	
	街区番号
	地番
	辺長及び換地地積
	換地処分箇所

住宅・都市整備公団

横浜市青葉区奈良三丁目

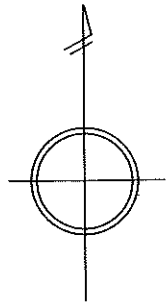
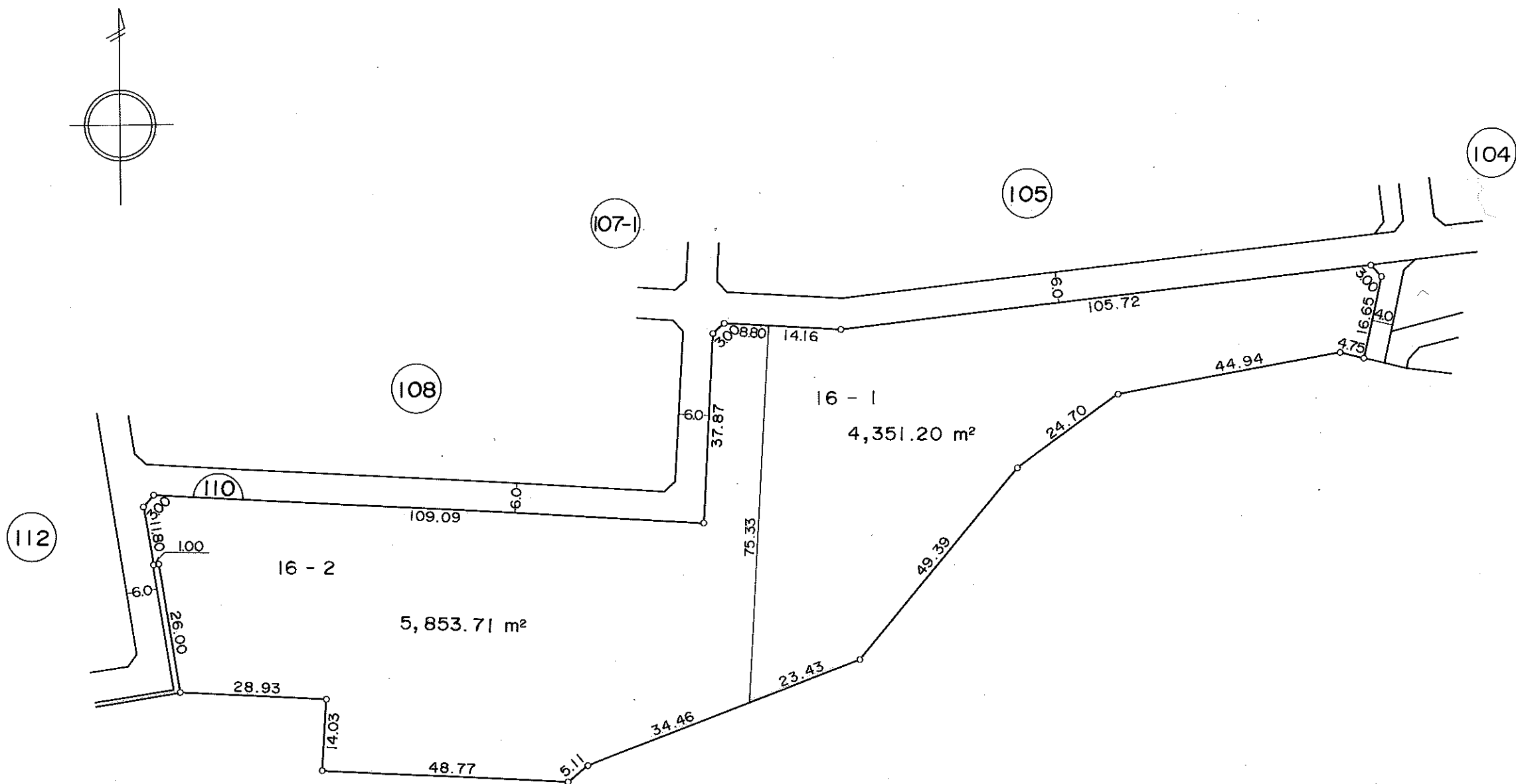

凡 例	
	街区番号
	地 番
	辺長及び換地地積
	換地処分箇所

住宅・都市整備公団

換地 図

横浜市青葉区奈良三丁目

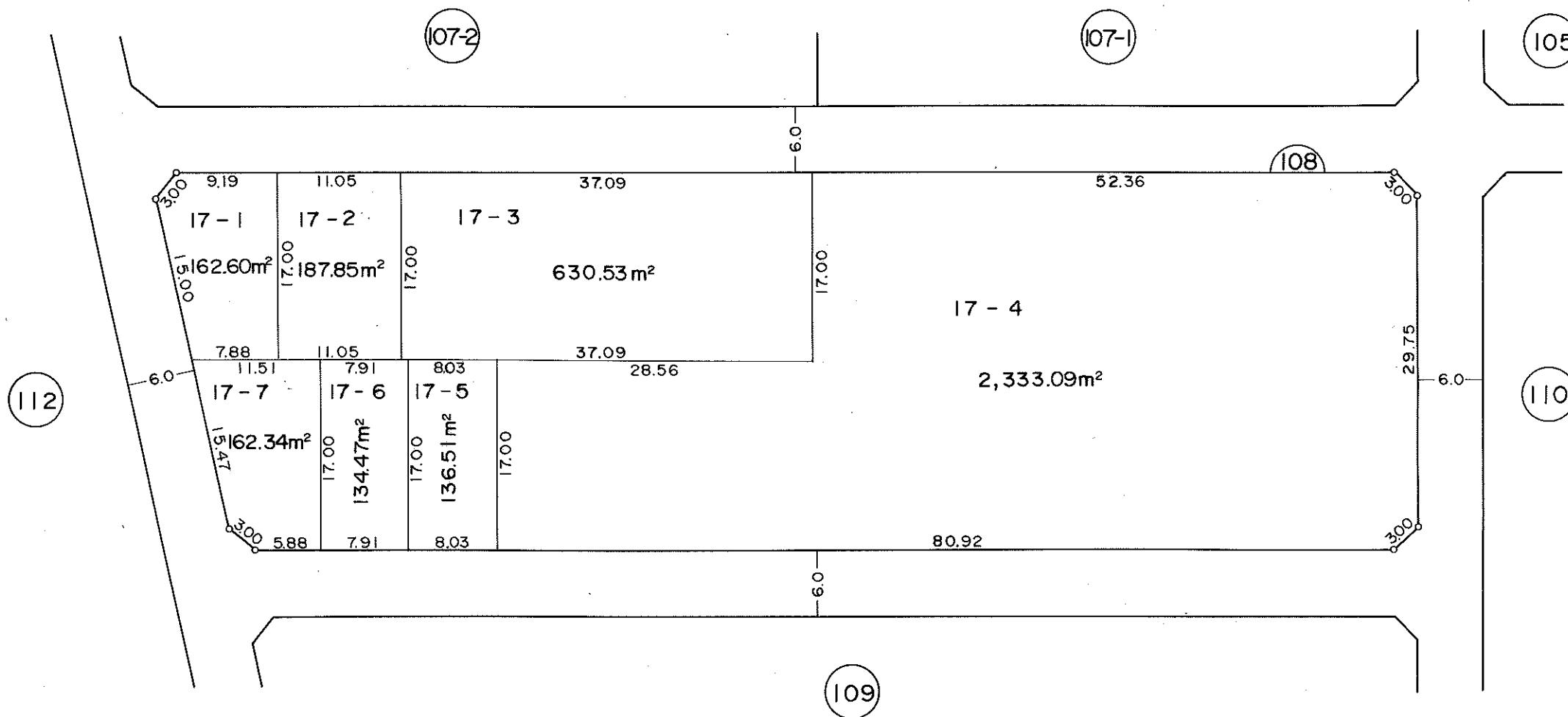
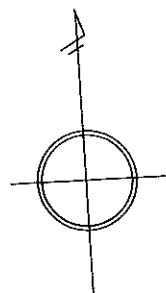

凡 例	
	街区番号
	地番
	辺長及び換地地積
	換地処分箇所

住宅・都市整備公団

換 地 図

横浜市青葉区奈良三丁目

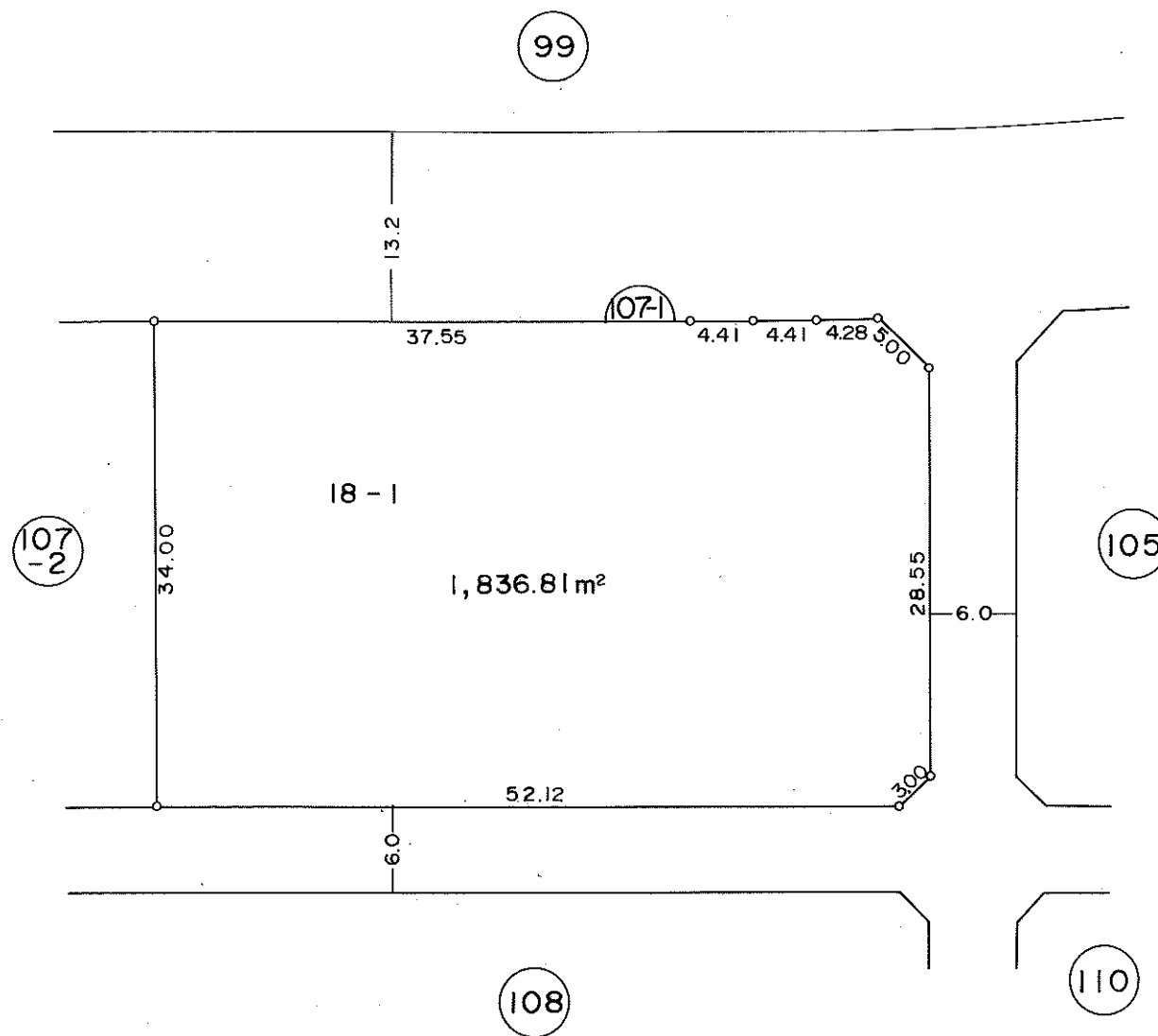
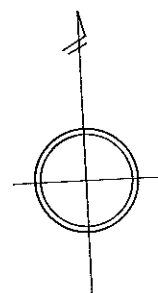

凡 例	
	街 区 番 号
	地 番
	辺長及び換地地積
	換地処分箇所

住宅・都市整備公団

換 地 図

横浜市青葉区奈良三丁目

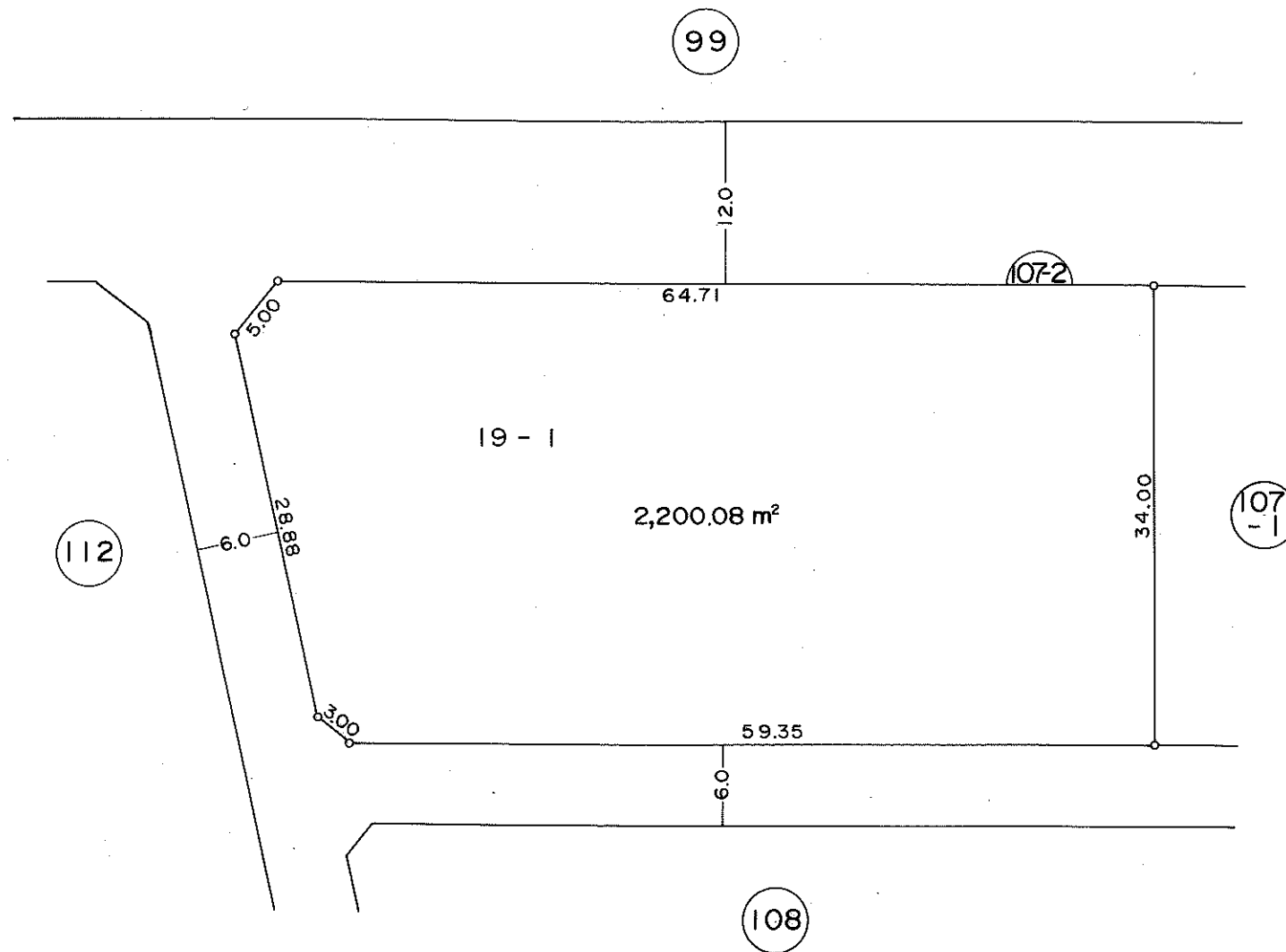
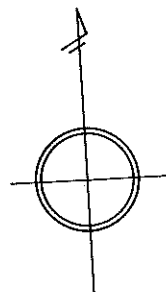

凡 例	
	街 区 番 号
	地 番
	辺長及び換地地積
	換地処分箇所

住宅・都市整備公団

横浜市青葉区奈良三丁目

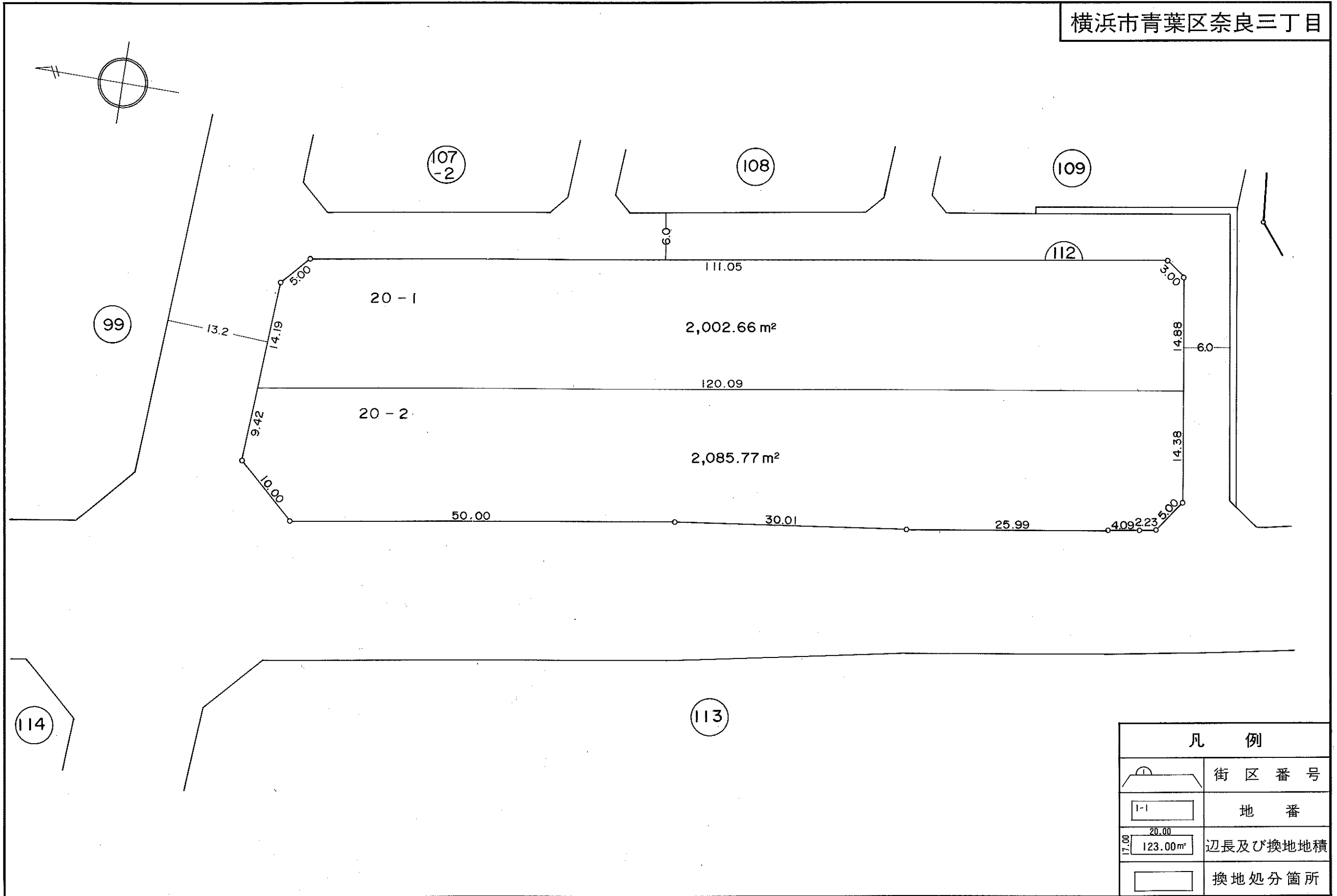

凡 例	
	街区番号
	地 番
	辺長及び換地地積
	換地処分箇所

横浜市青葉区奈良三丁目

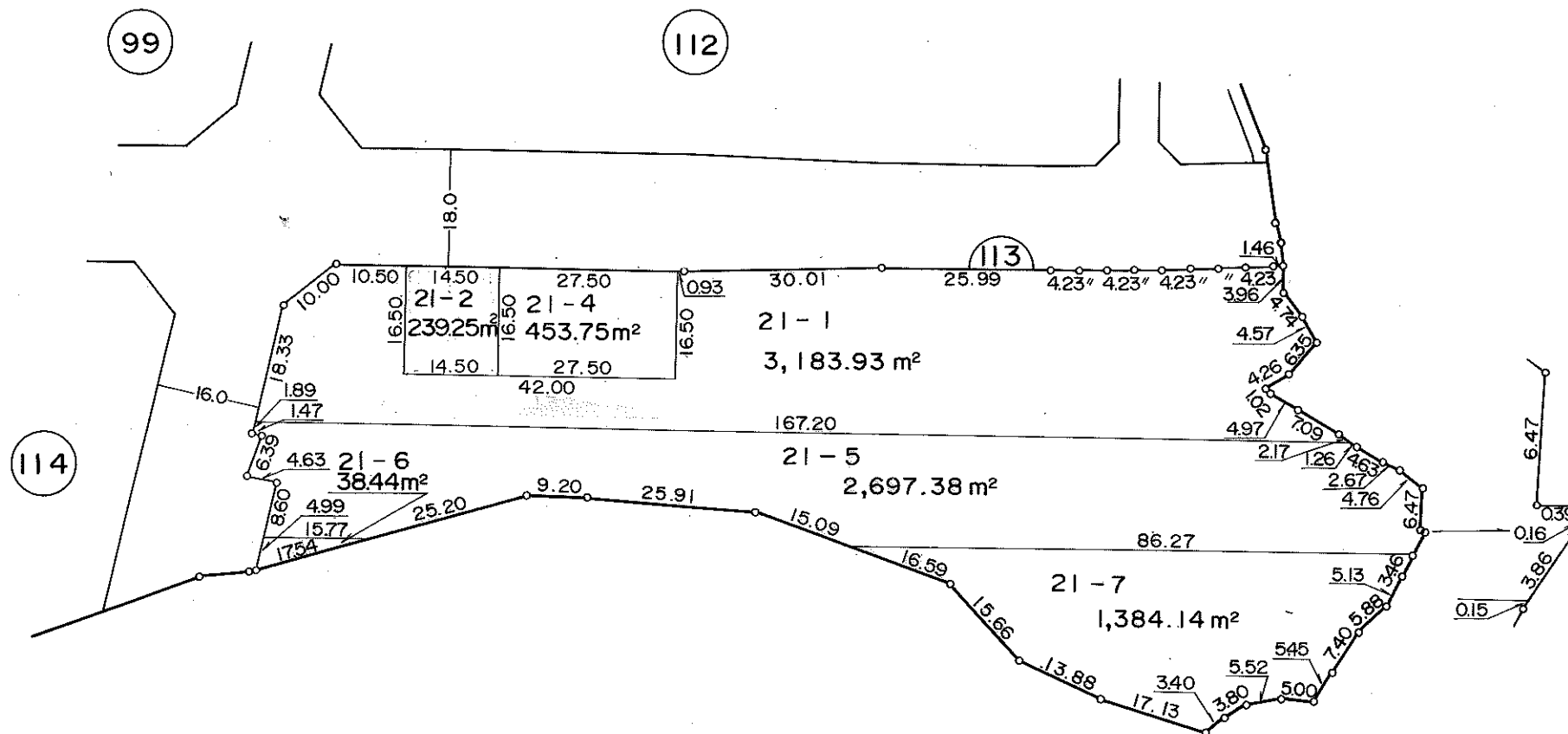
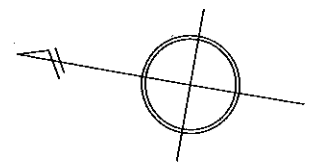

凡 例	
	街区番号
	地番
	辺長及び換地地積
	換地処分箇所

住宅・都市整備公団

奈良土地区画整理事業

奈良四丁目

換地位置図



1 : 6,000

凡 例	
	換地位置

換 地 図

横浜市青葉区奈良四丁目

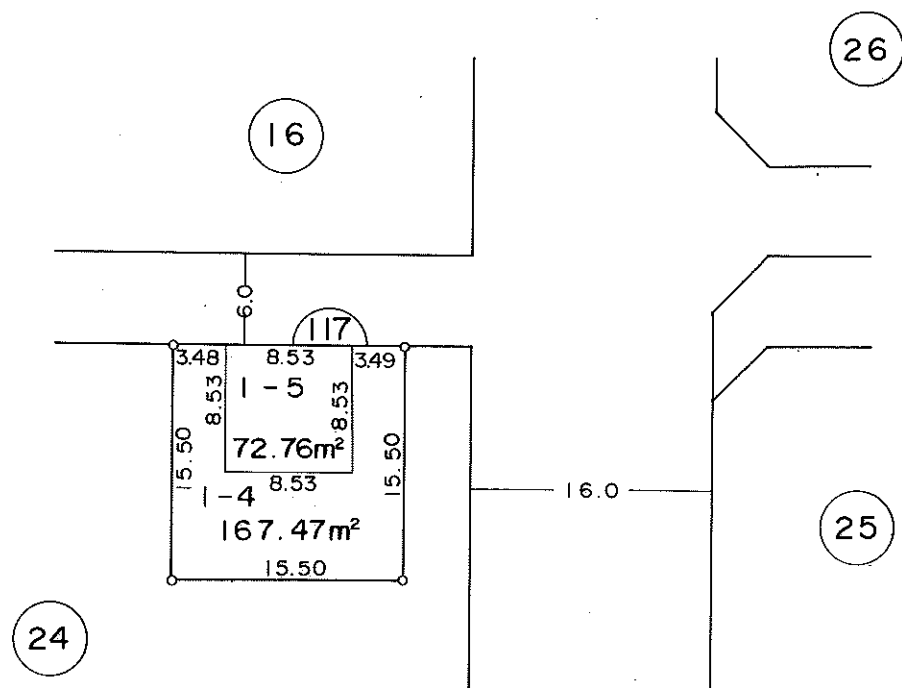
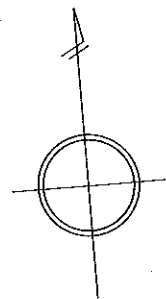

凡 例	
	街区番号
	地 番
	辺長及び換地地積
	換地処分箇所

住宅・都市整備公団

換 地 図

横浜市青葉区奈良四丁目

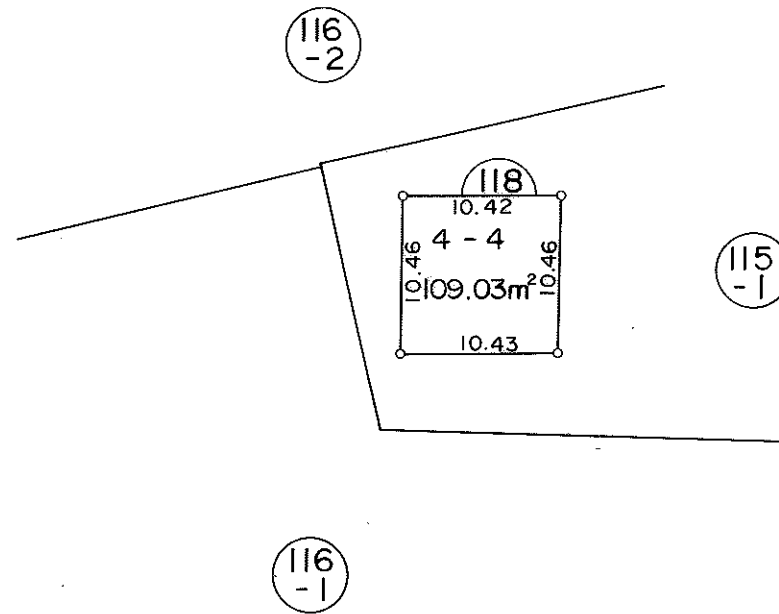
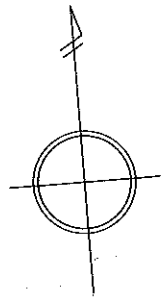

凡 例	
	街 区 番 号
	地 番
	辺長及び換地地積
	換地処分箇所

住宅・都市整備公団

横浜市青葉区奈良四丁目

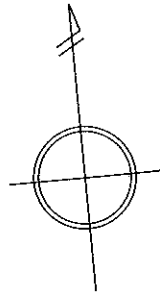

115
-1

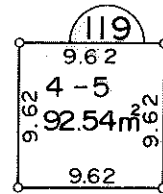

凡 例	
	街区番号
	地番
	辺長及び換地地積
	換地処分箇所

横浜市青葉区奈良四丁目

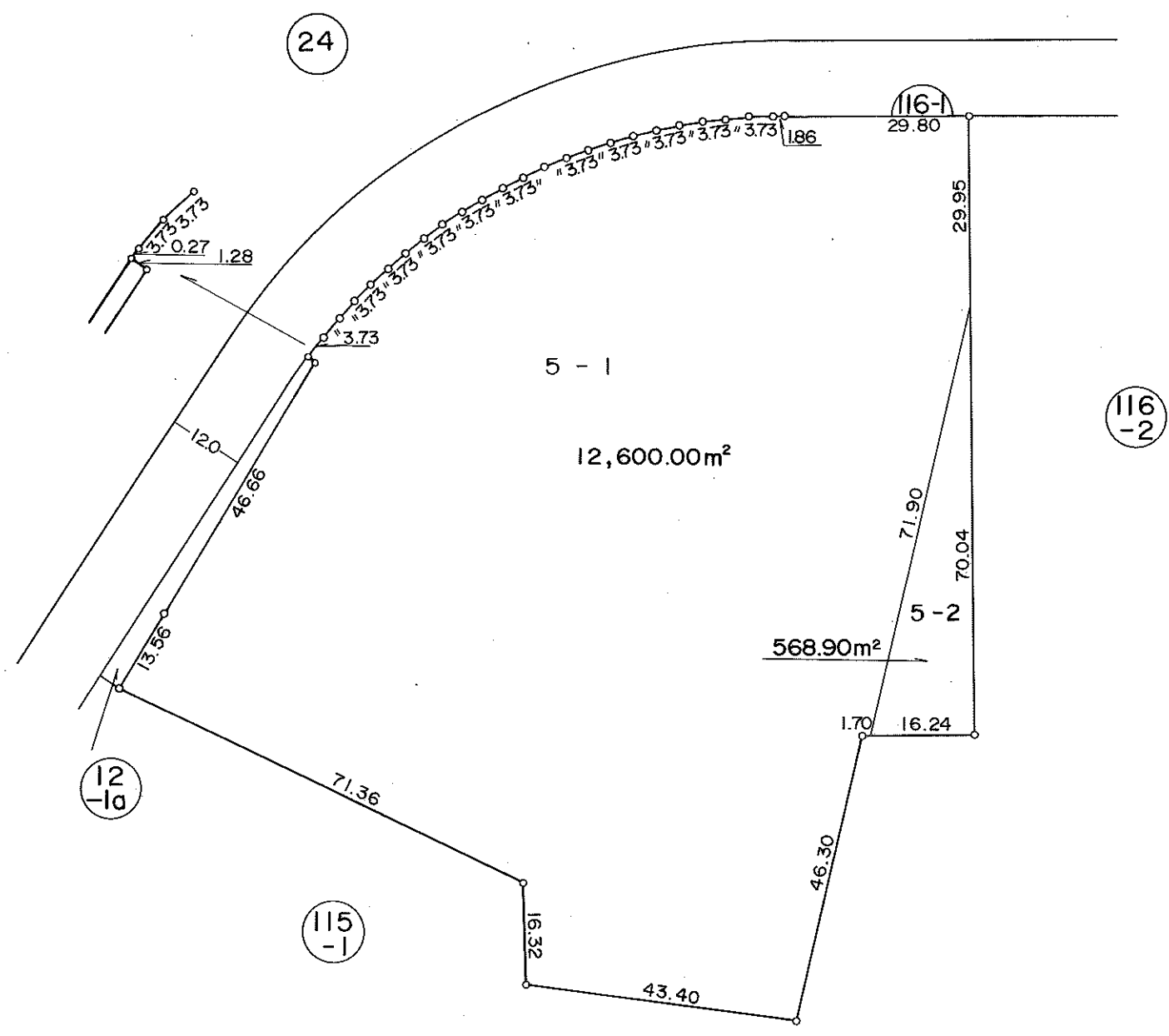
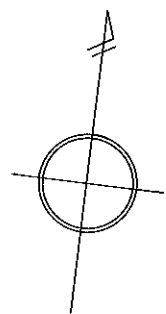

凡 例	
	街区番号
	地番
	辺長及び換地地積
	換地処分箇所

住宅・都市整備公団

換地図

縮尺 五百分之一

横浜市青葉区奈良四丁目

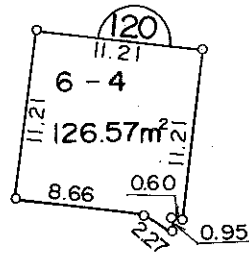
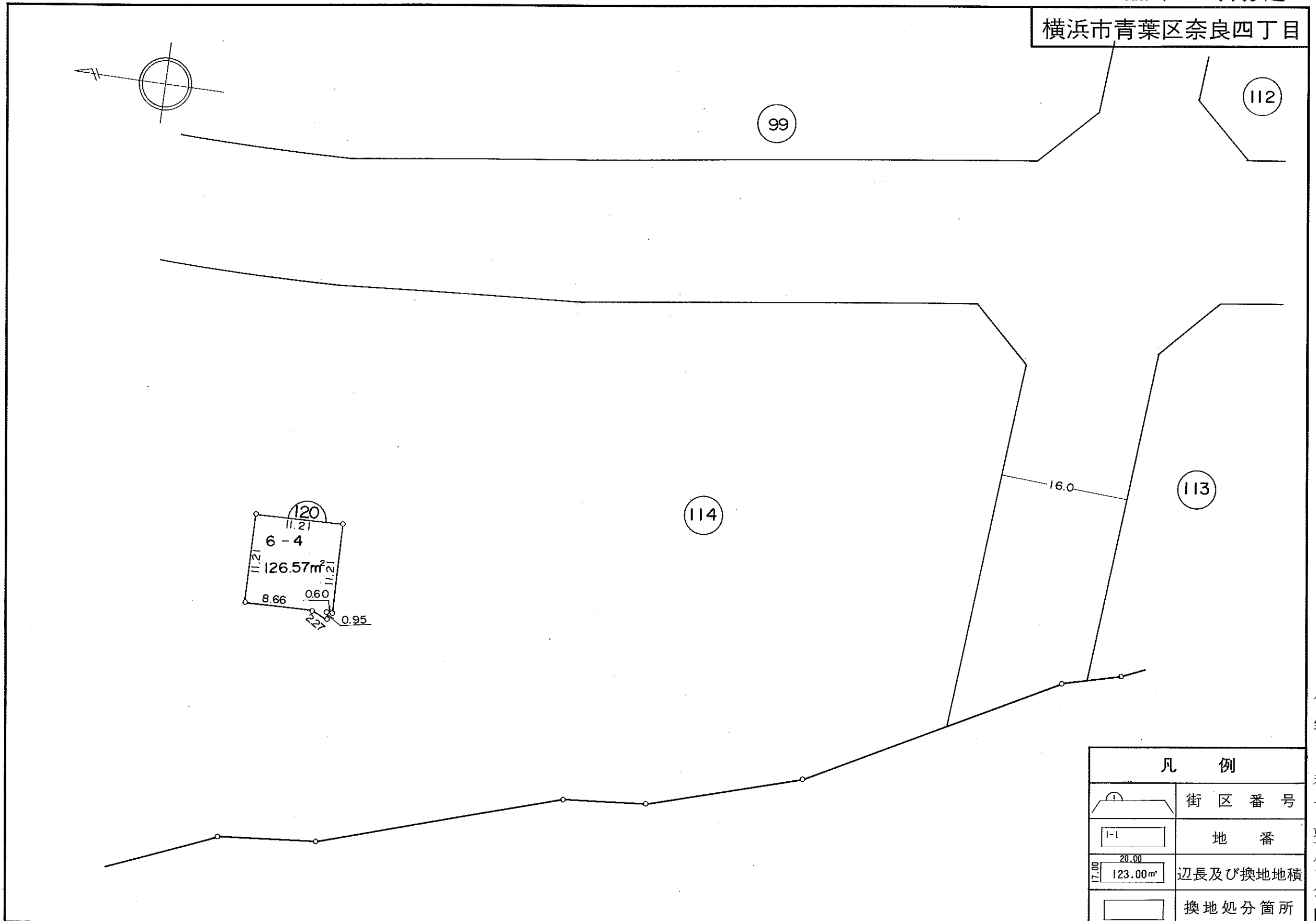

凡 例	
	街区番号
	地番
	辺長及び換地地積
	換地処分箇所

住宅・都市整備公団

奈良土地区画整理事業

奈良五丁目

換地位置図



1 : 6,000

凡 例	
18	換地位置

横浜市青葉区奈良五丁目

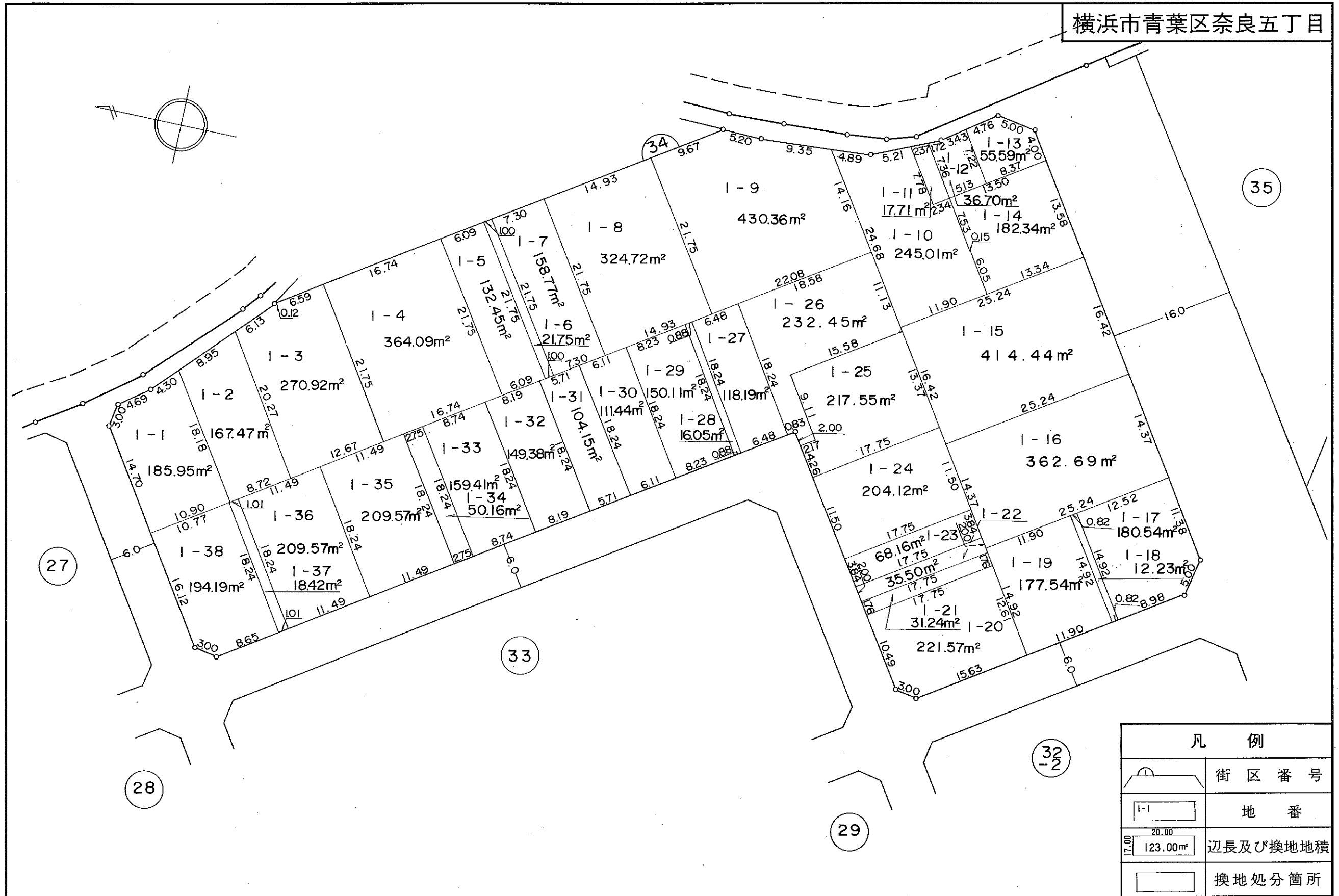

凡 例	
	街区番号
	地番
	辺長及び換地地積
	換地処分箇所

住宅・都市整備公団

換地 図

横浜市青葉区奈良五丁目

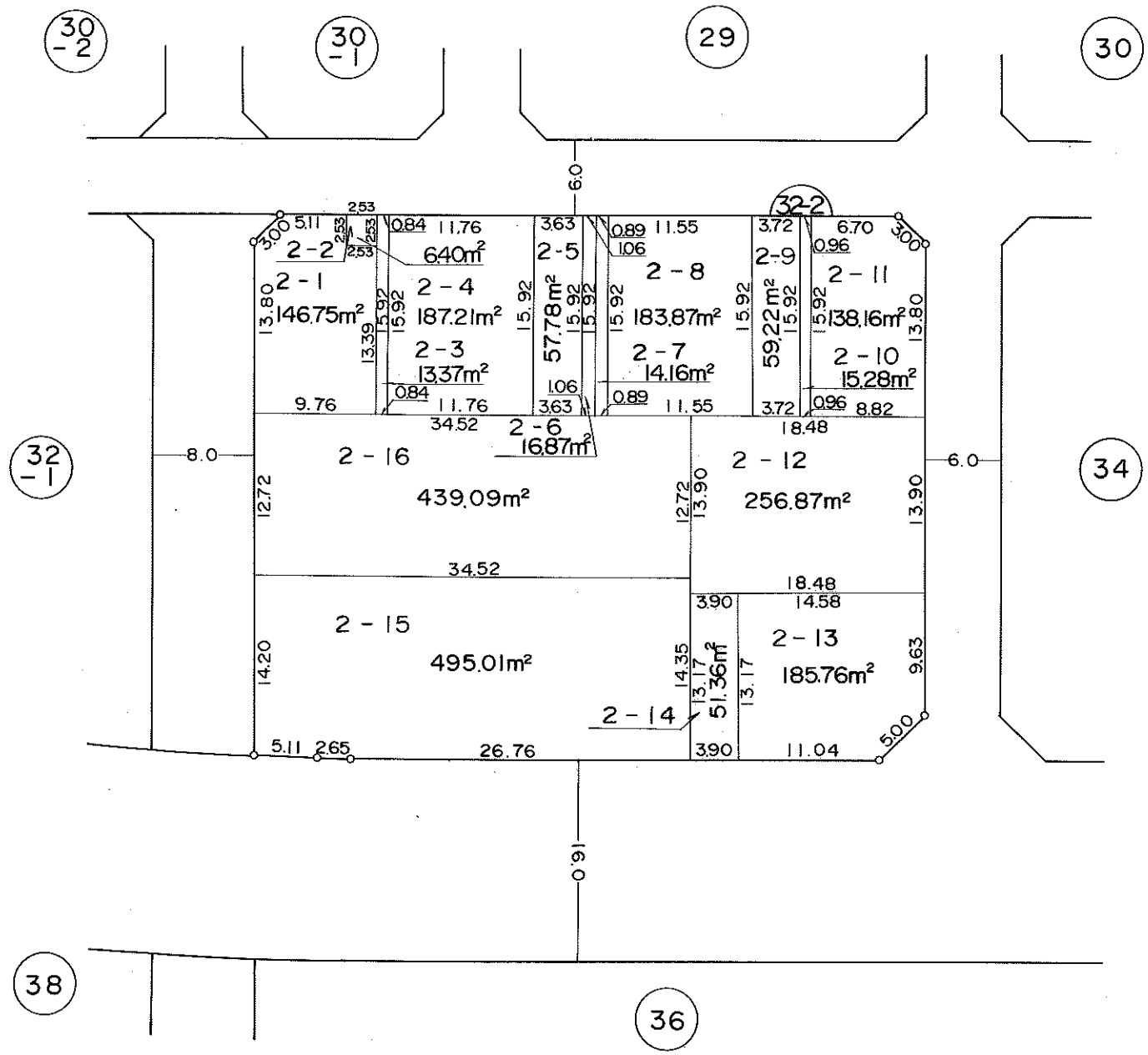
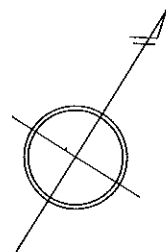

凡 例	
	街区番号
	地番
	辺長及び換地地積
	換地処分箇所

住宅・都市整備公団

換地 図

横浜市青葉区奈良五丁目

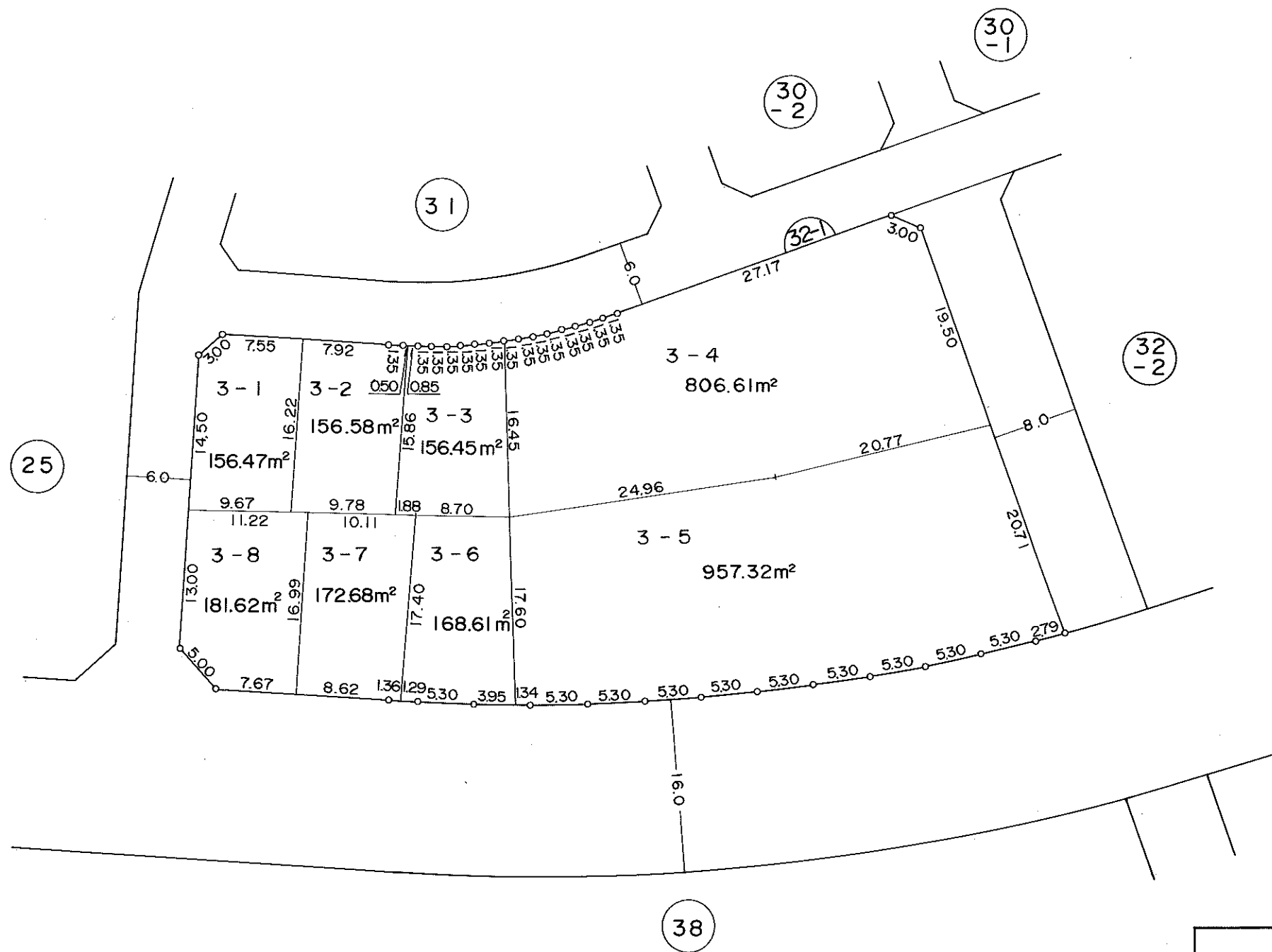
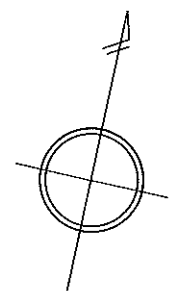

凡 例	
	街区番号
	地 番
	辺長及び換地地積
	換地処分箇所

住宅・都市整備公団

横浜市青葉区奈良五丁目

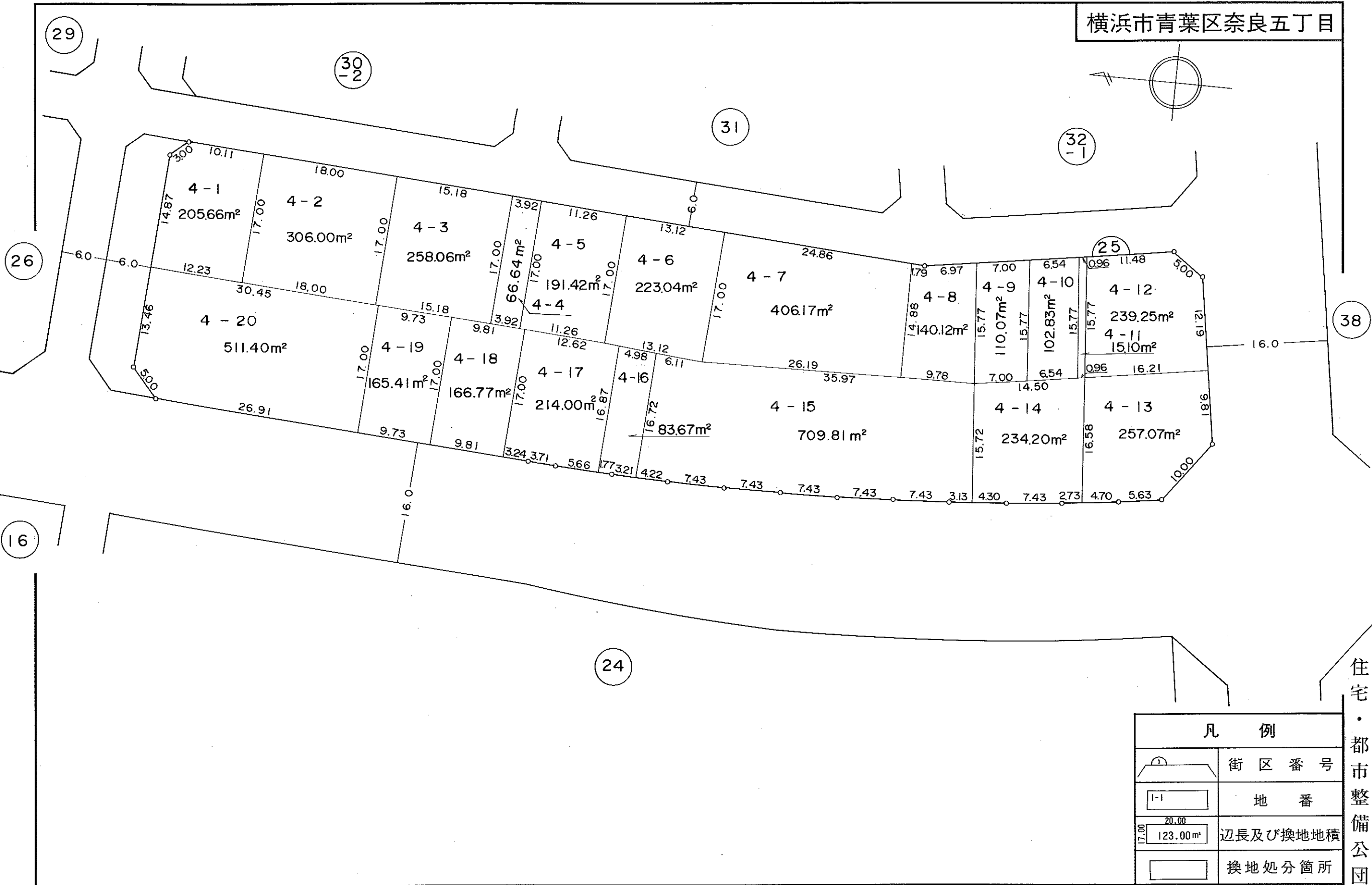
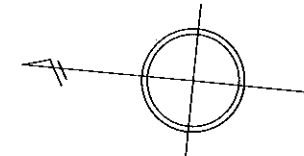

凡 例	
	街区番号
	地 番
	辺長及び換地地積
	換地処分箇所

住宅・都市整備公団

横浜市青葉区奈良五丁目

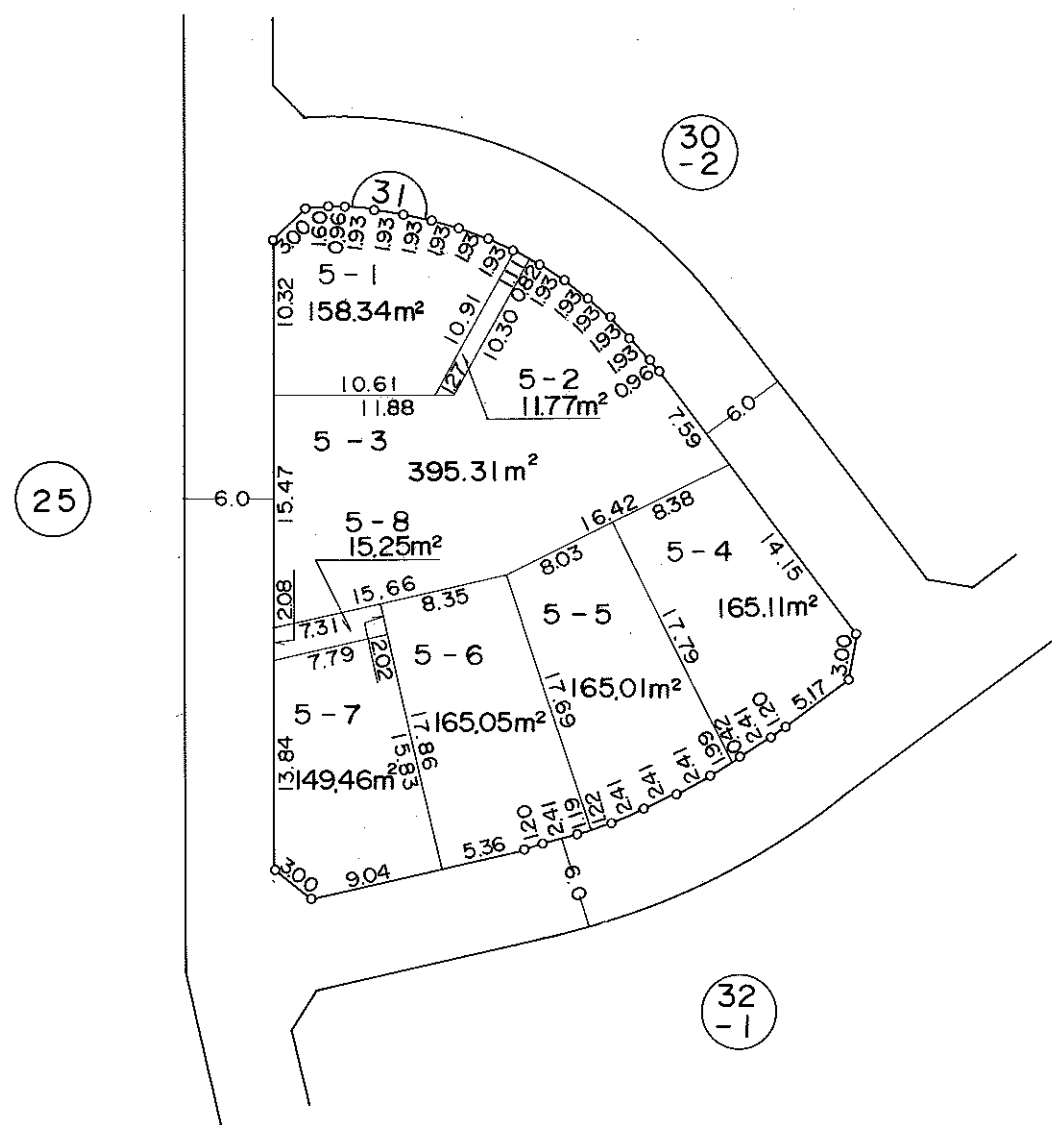
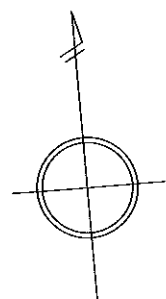

凡 例	
	街区番号
	地 番
	辺長及び換地地積
	換地処分箇所

住宅・都市整備公団

横浜市青葉区奈良五丁目

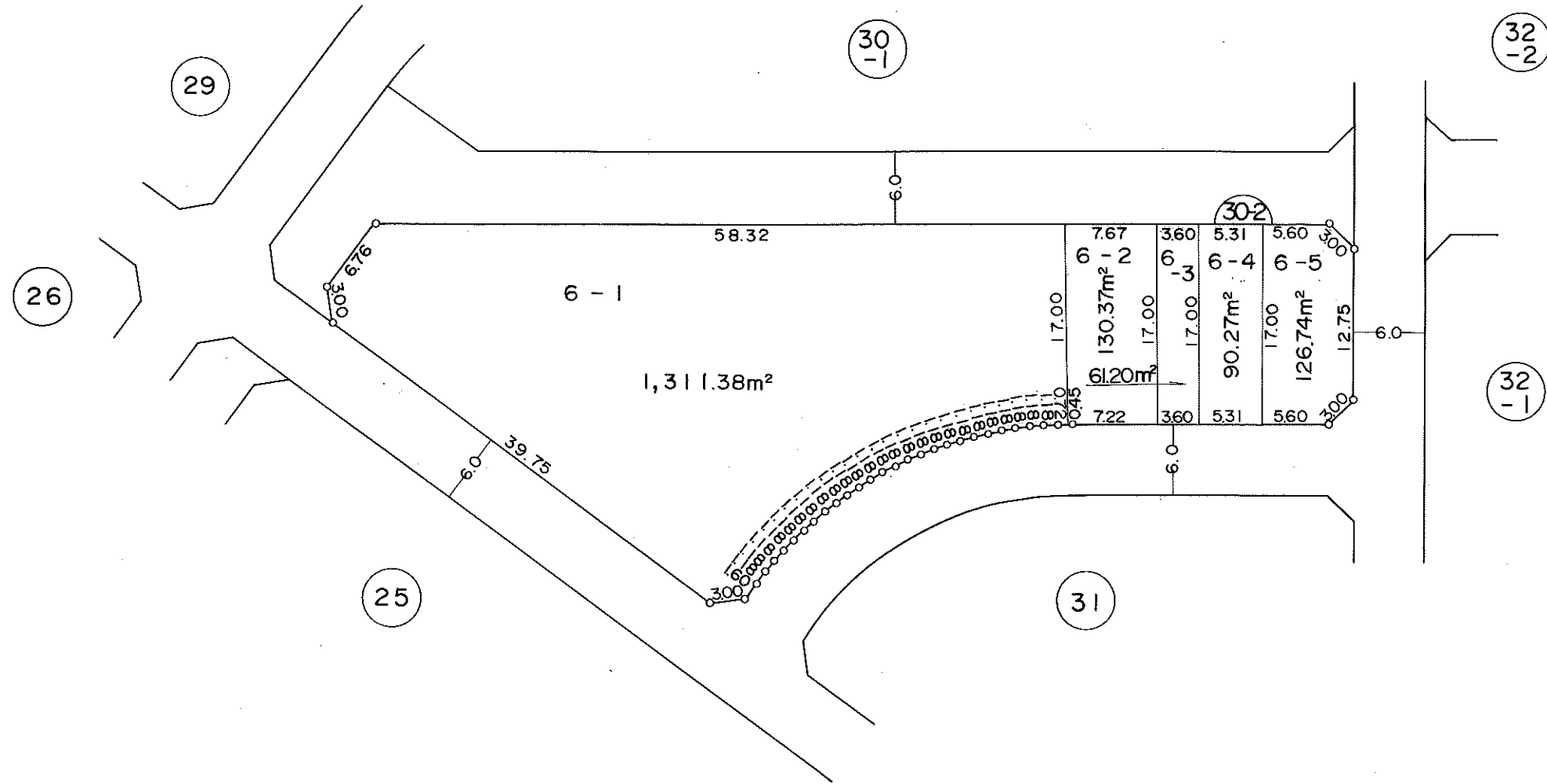
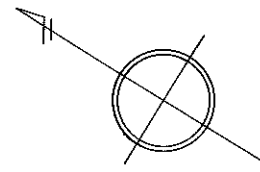

凡 例	
	街区番号
	地番
	辺長及び換地地積
	換地処分箇所

住宅・都市整備公団

換 地 図

横浜市青葉区奈良五丁目

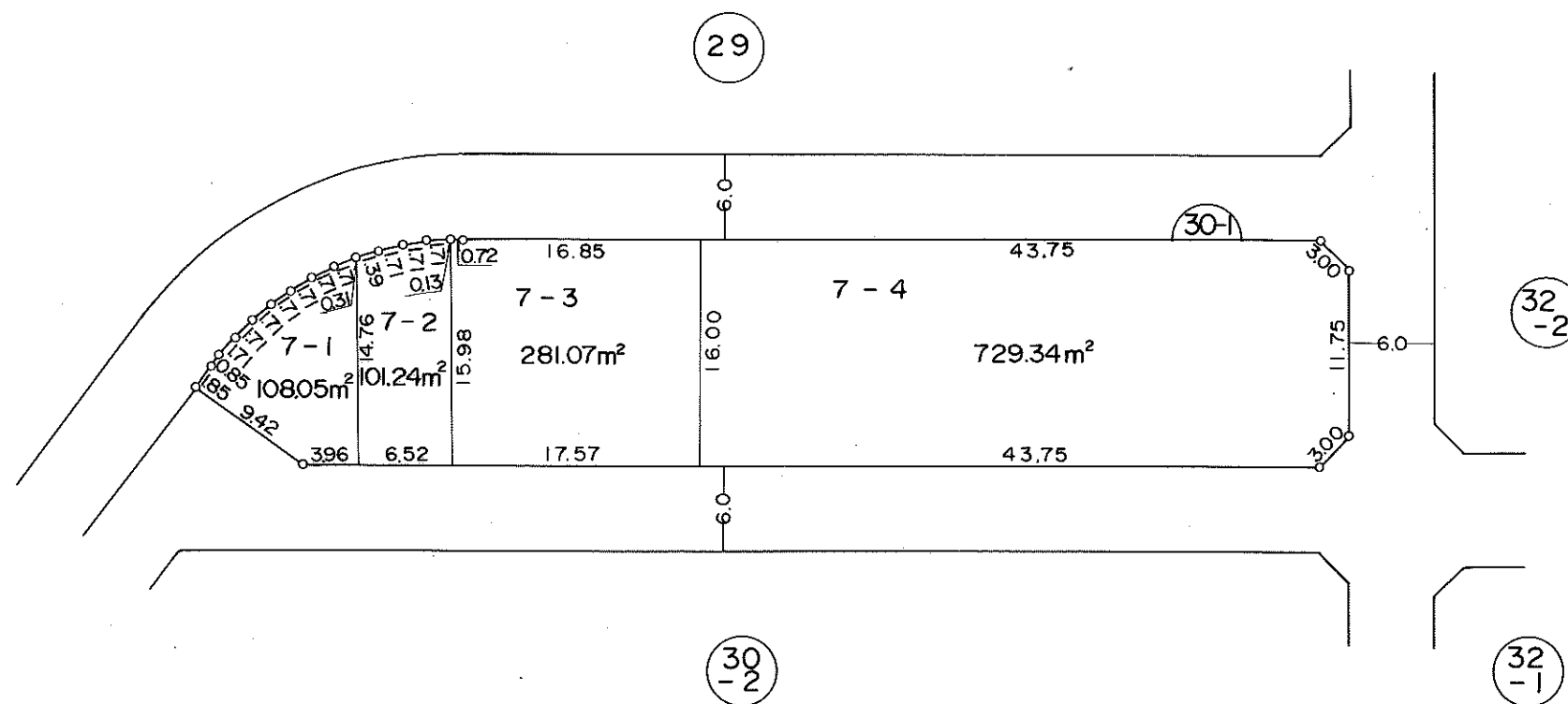
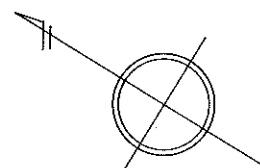

凡 例	
	街区番号
	地 番
	辺長及び換地地積
	換地処分箇所

住宅・都市整備公団

換 地 図

横浜市青葉区奈良五丁目

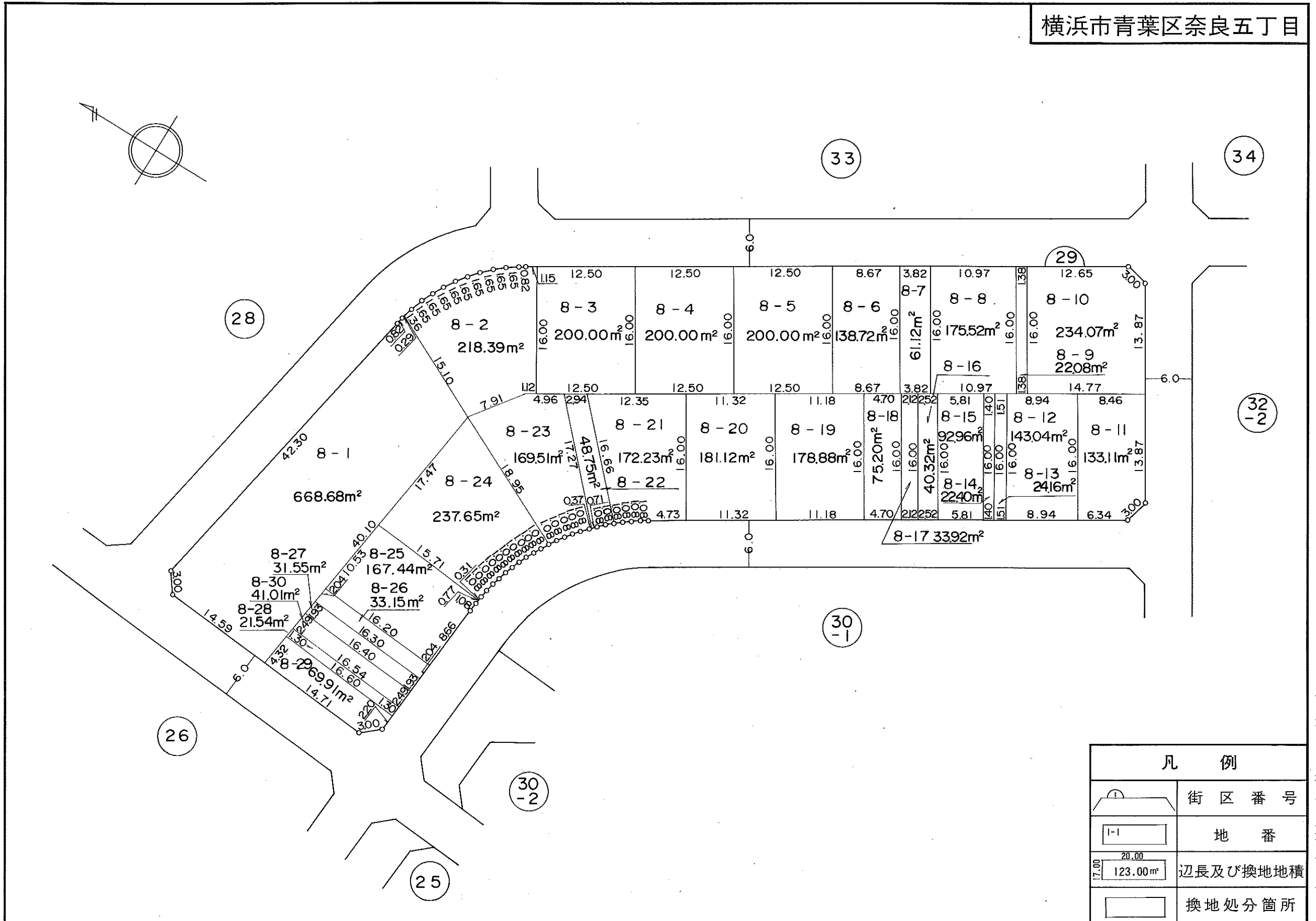

住宅・都市整備公団

換地図

横浜市青葉区奈良五丁目

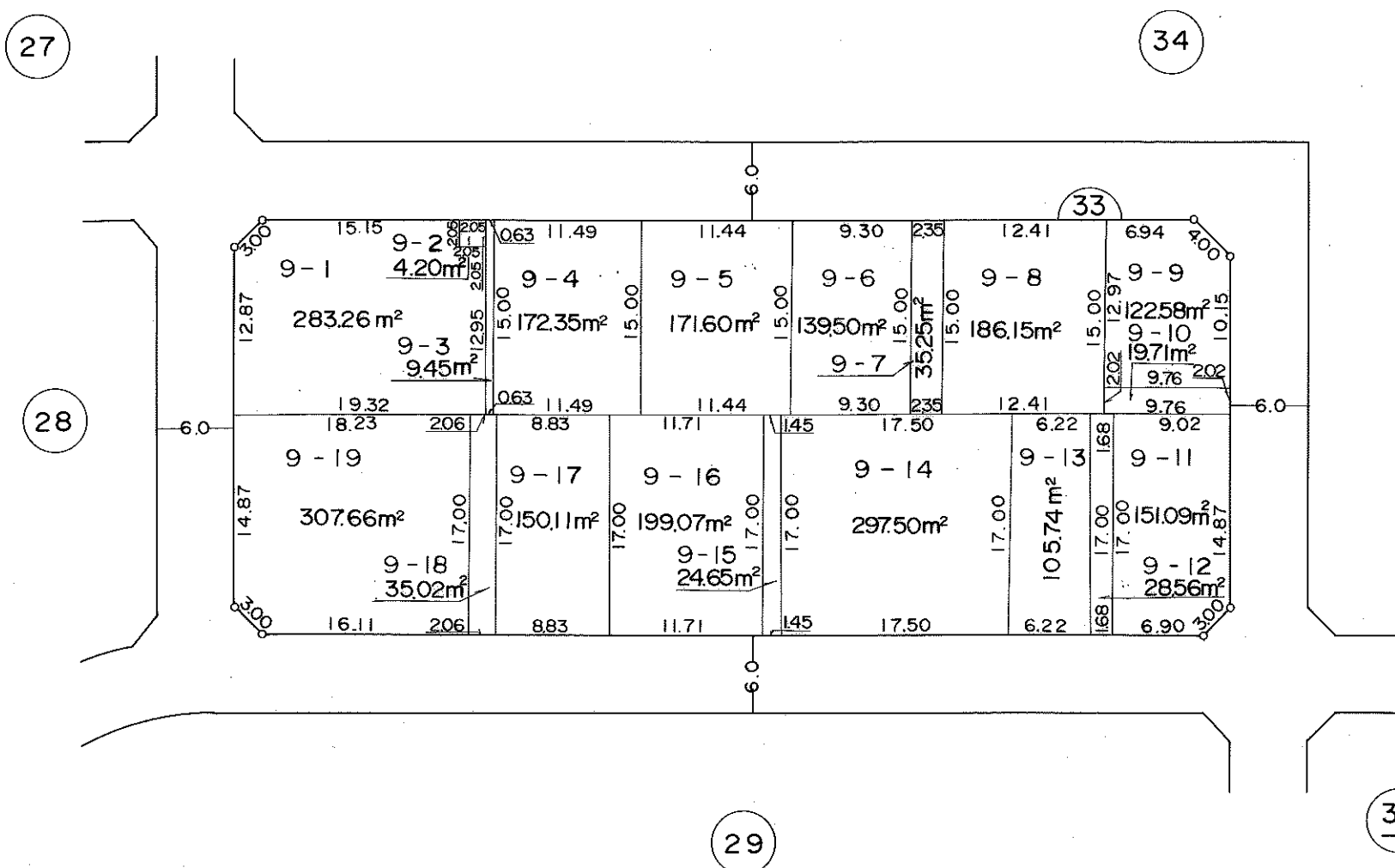
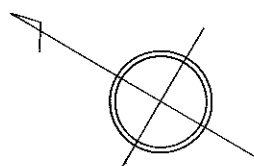

凡 例	
	街区番号
	地番
	辺長及び換地地積
	換地処分箇所

住宅・都市整備公団

換地 図

横浜市青葉区奈良五丁目

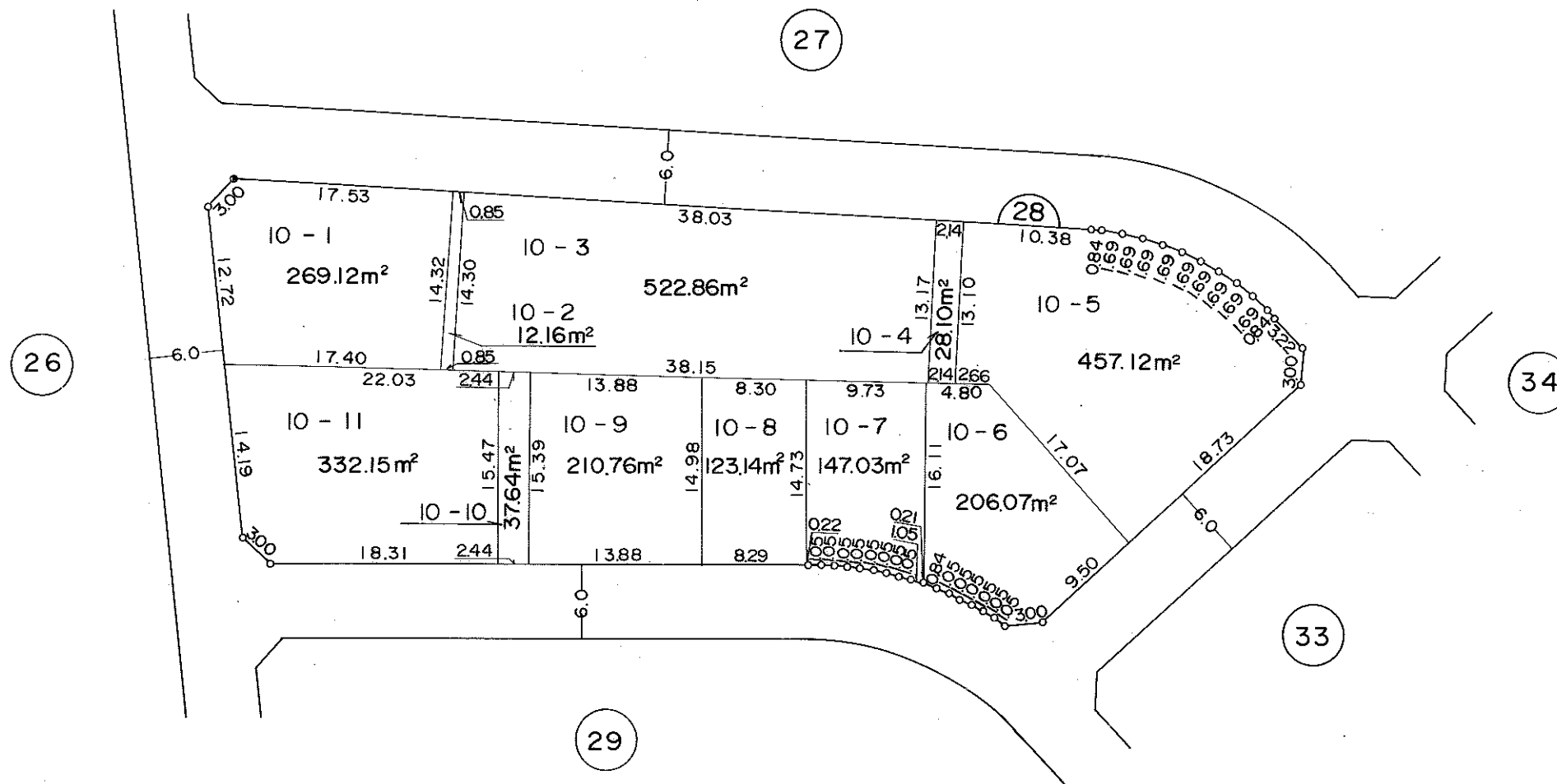
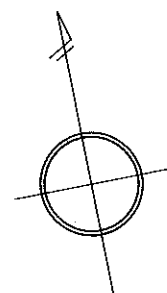

凡 例	
	街区番号
	地 番
	辺長及び換地地積
	換地処分箇所

住宅・都市整備公団

換 地 図

横浜市青葉区奈良五丁目

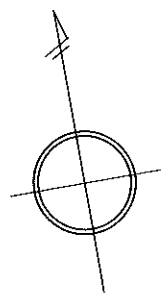

26

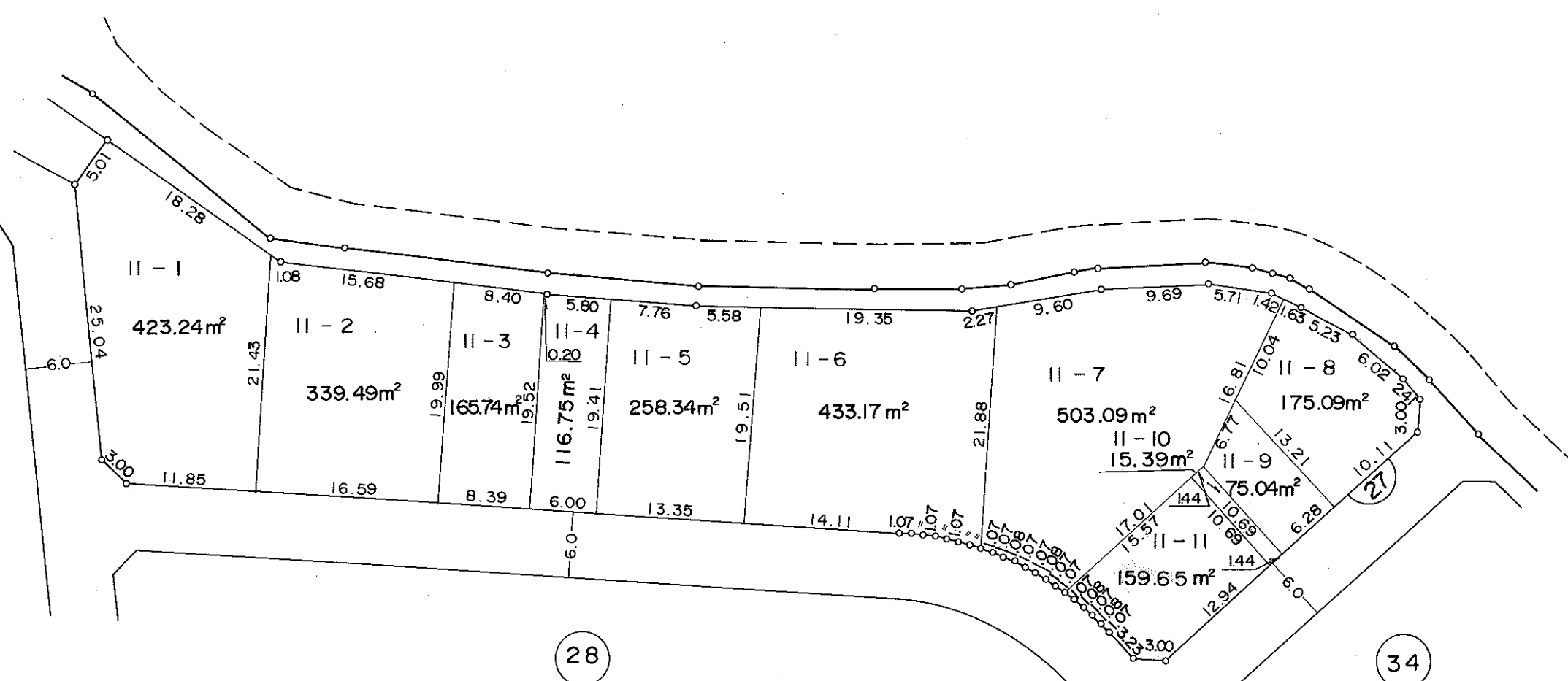

28

34

33

凡 例	
	街区番号
	地番
	辺長及び換地地積
	換地処分箇所

住宅・都市整備公団

換 地 図

横浜市青葉区奈良五丁目

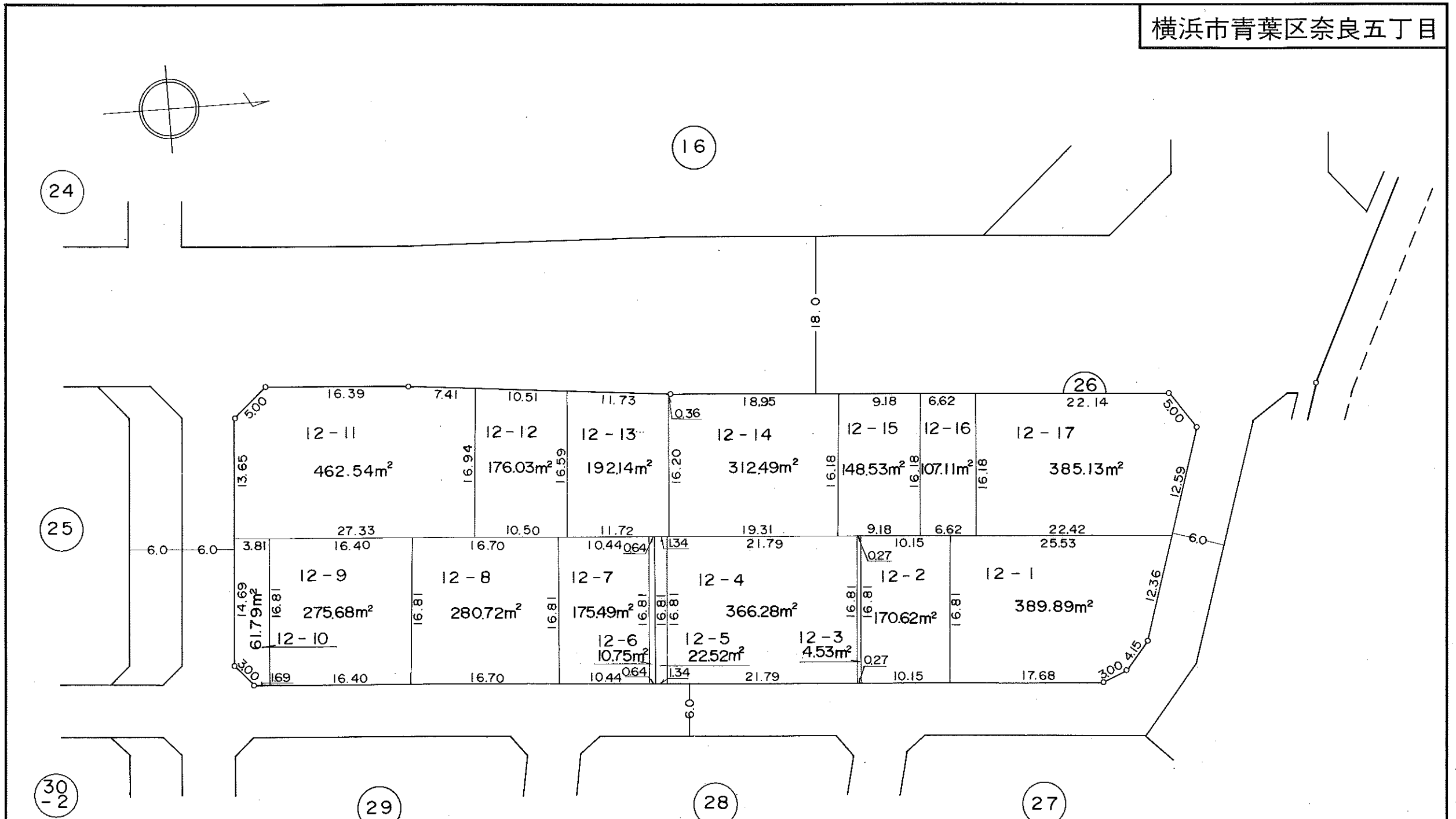

凡 例	
	街区番号
	地番
	辺長及び換地地積
	換地処分箇所

住宅・都市整備公団

換 地 図

横浜市青葉区奈良五丁目

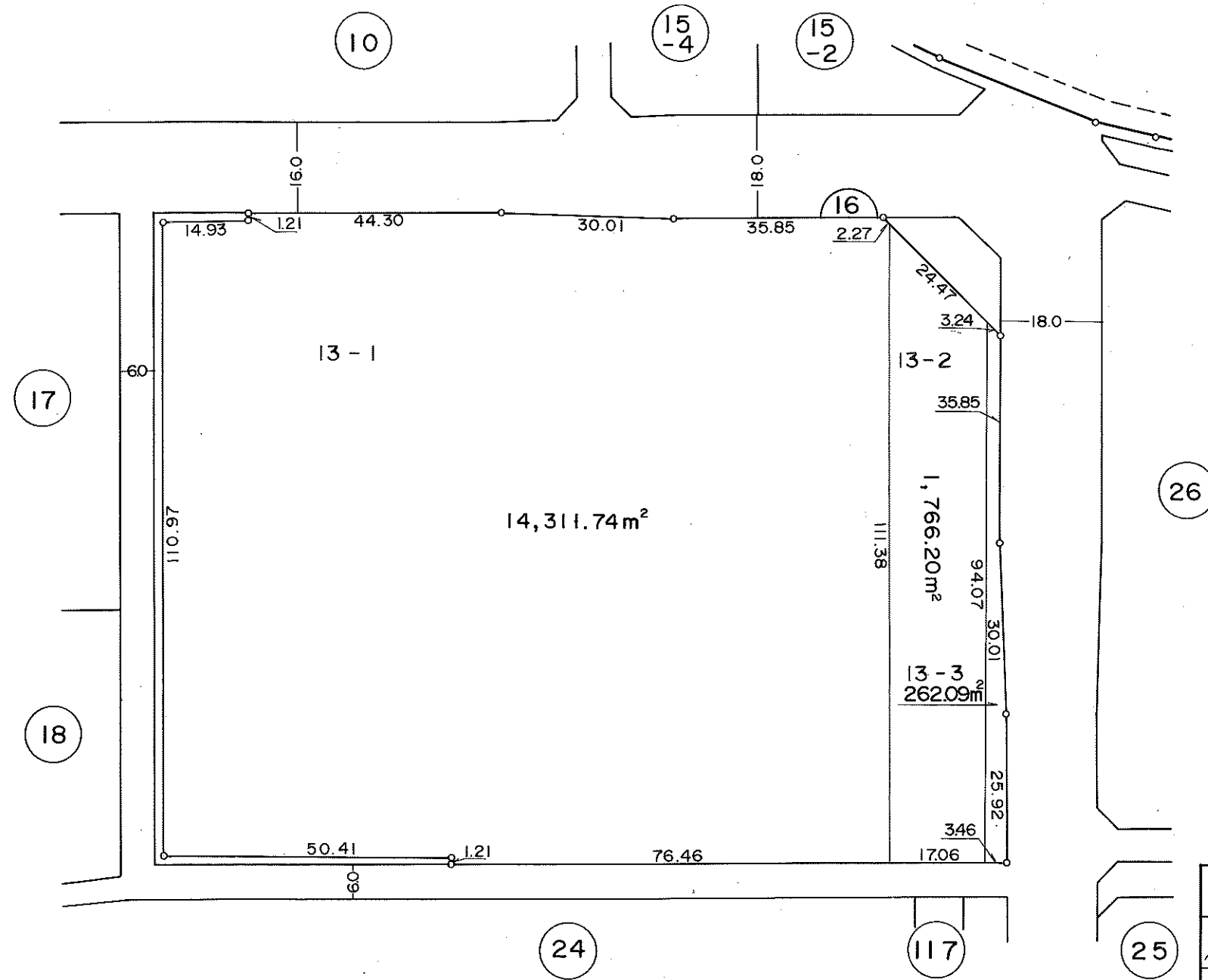
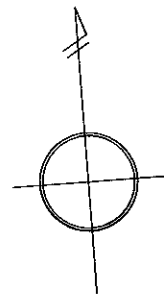

凡 例	
	街区番号
	地 番
	辺長及び換地地積
	換地処分箇所

住宅・都市整備公団

横浜市青葉区奈良五丁目

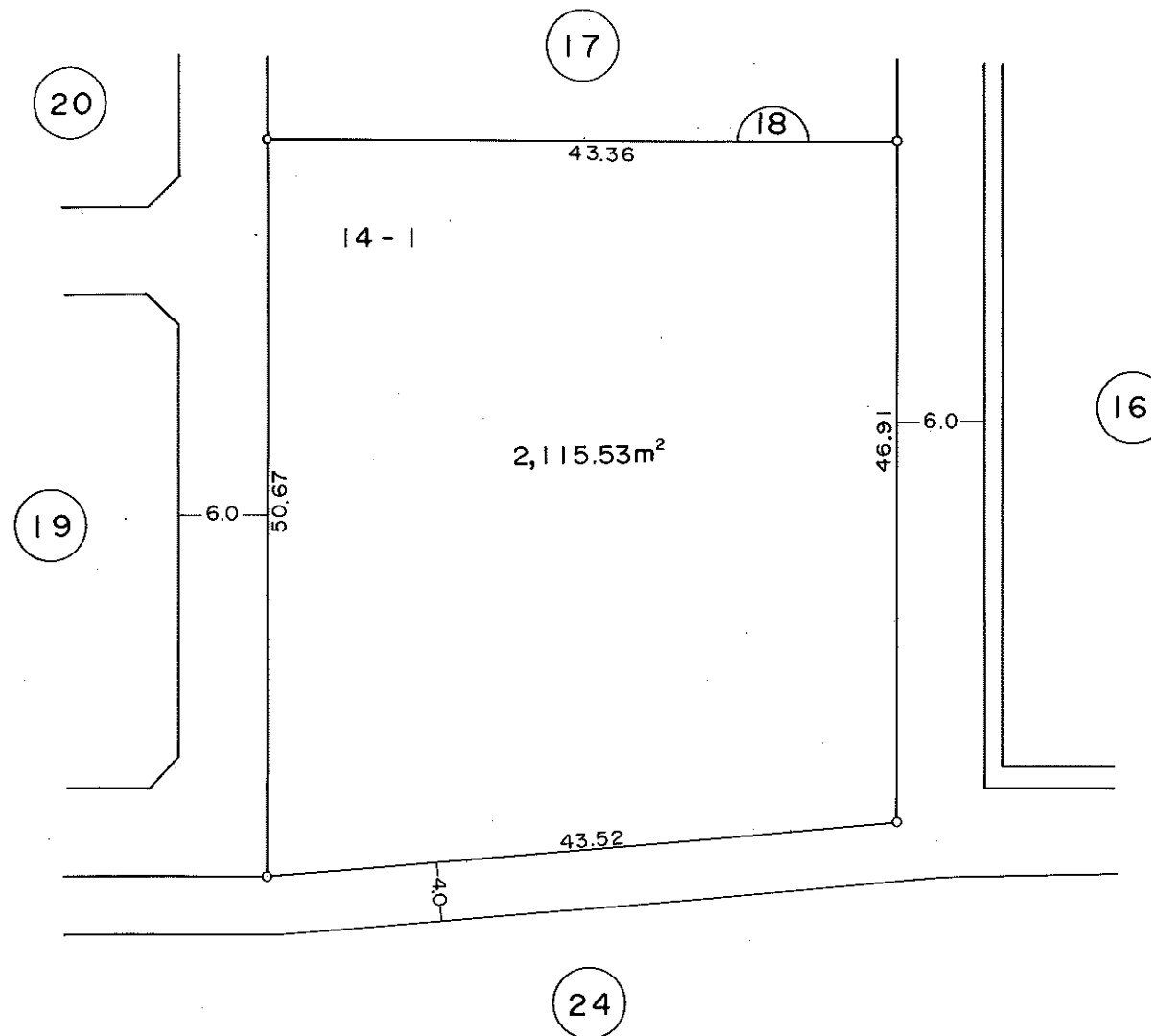
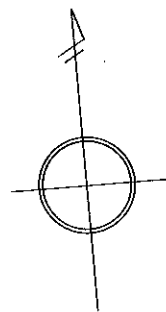

凡 例	
	街 区 番 号
	地 番
	辺長及び換地地積
	換地処分箇所

住宅・都市整備公団

換 地 図

横浜市青葉区奈良五丁目

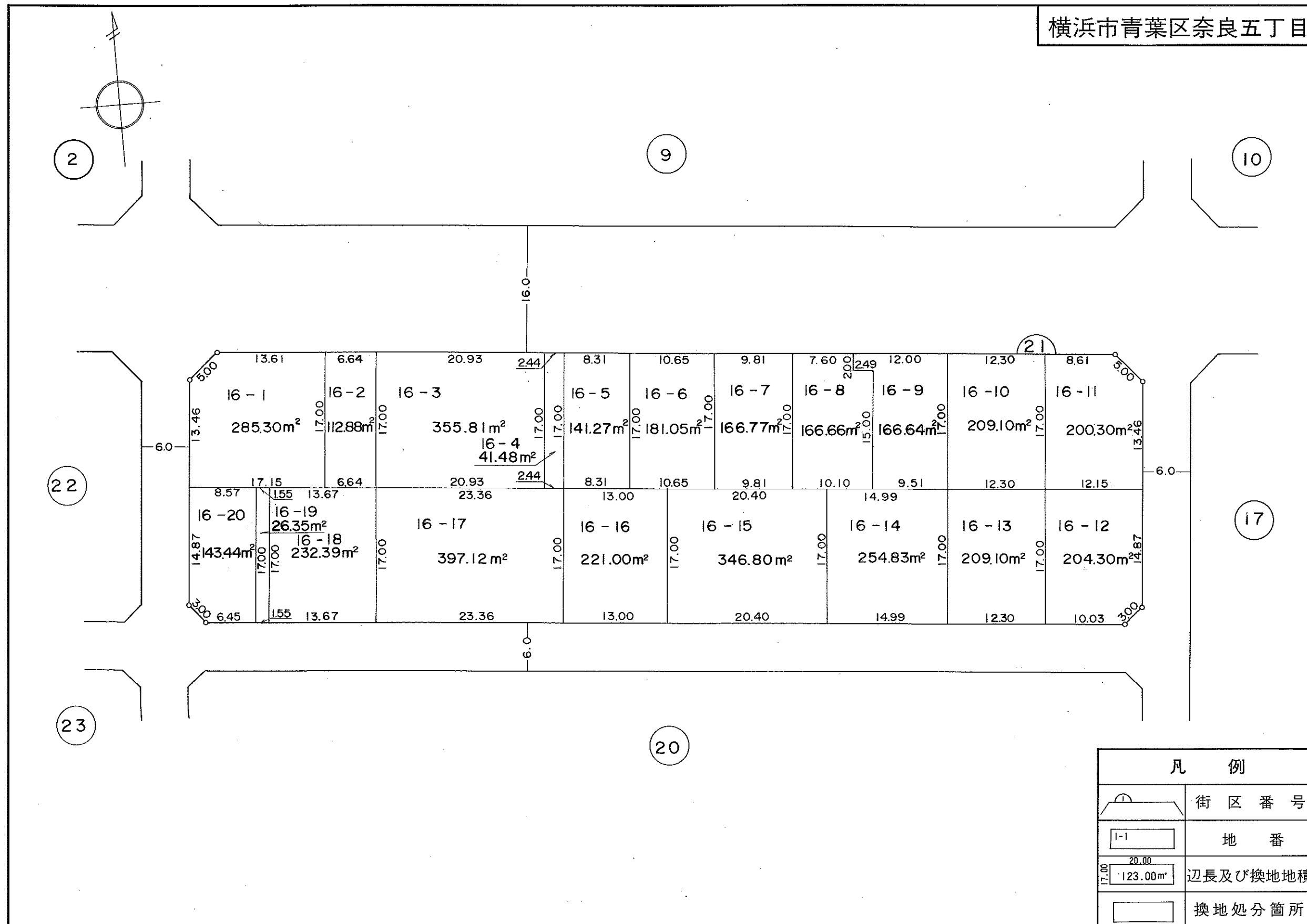

住宅・都市整備公団

換地 図

横浜市青葉区奈良五丁目

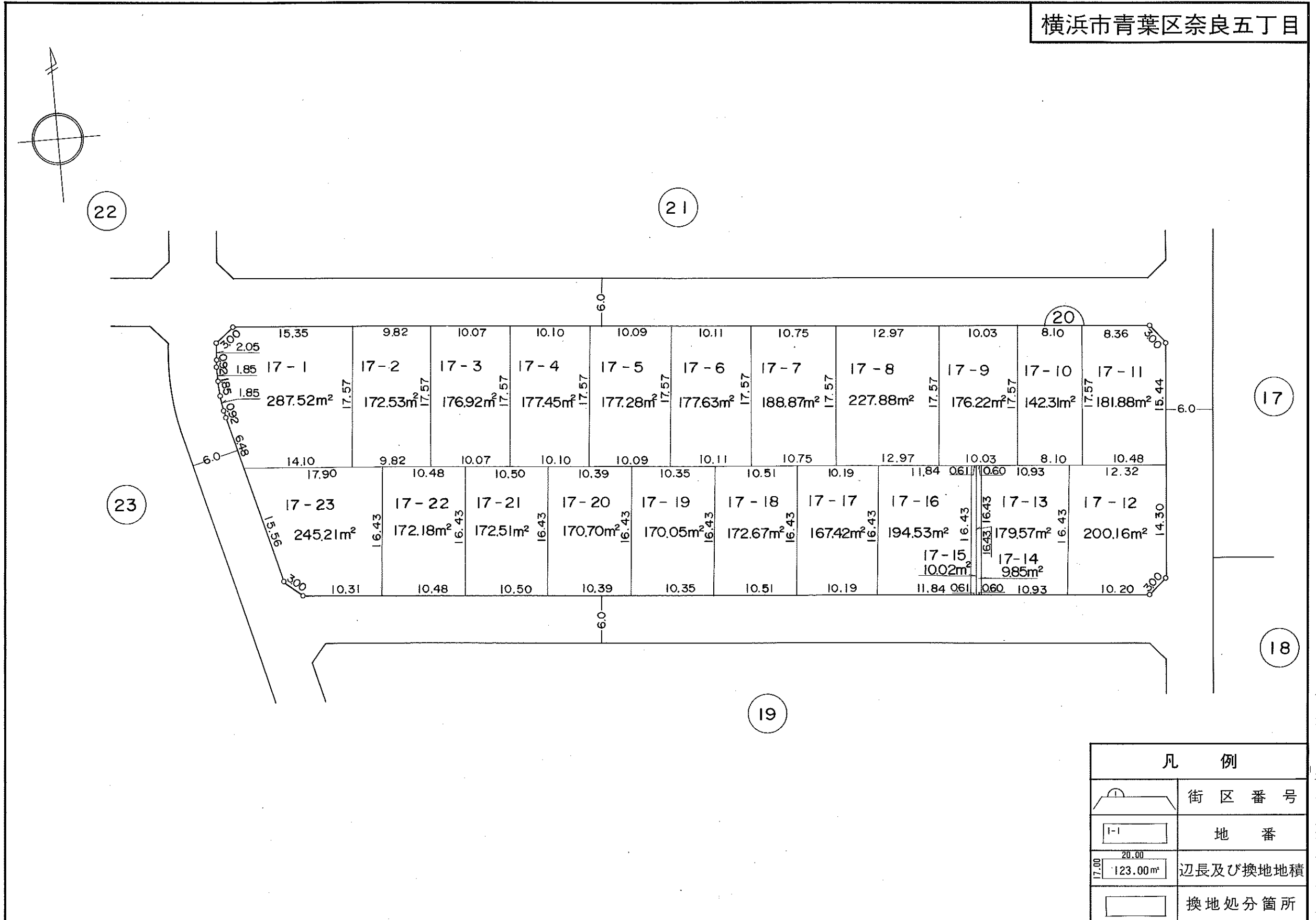

住宅・都市整備公団

横浜市青葉区奈良五丁目

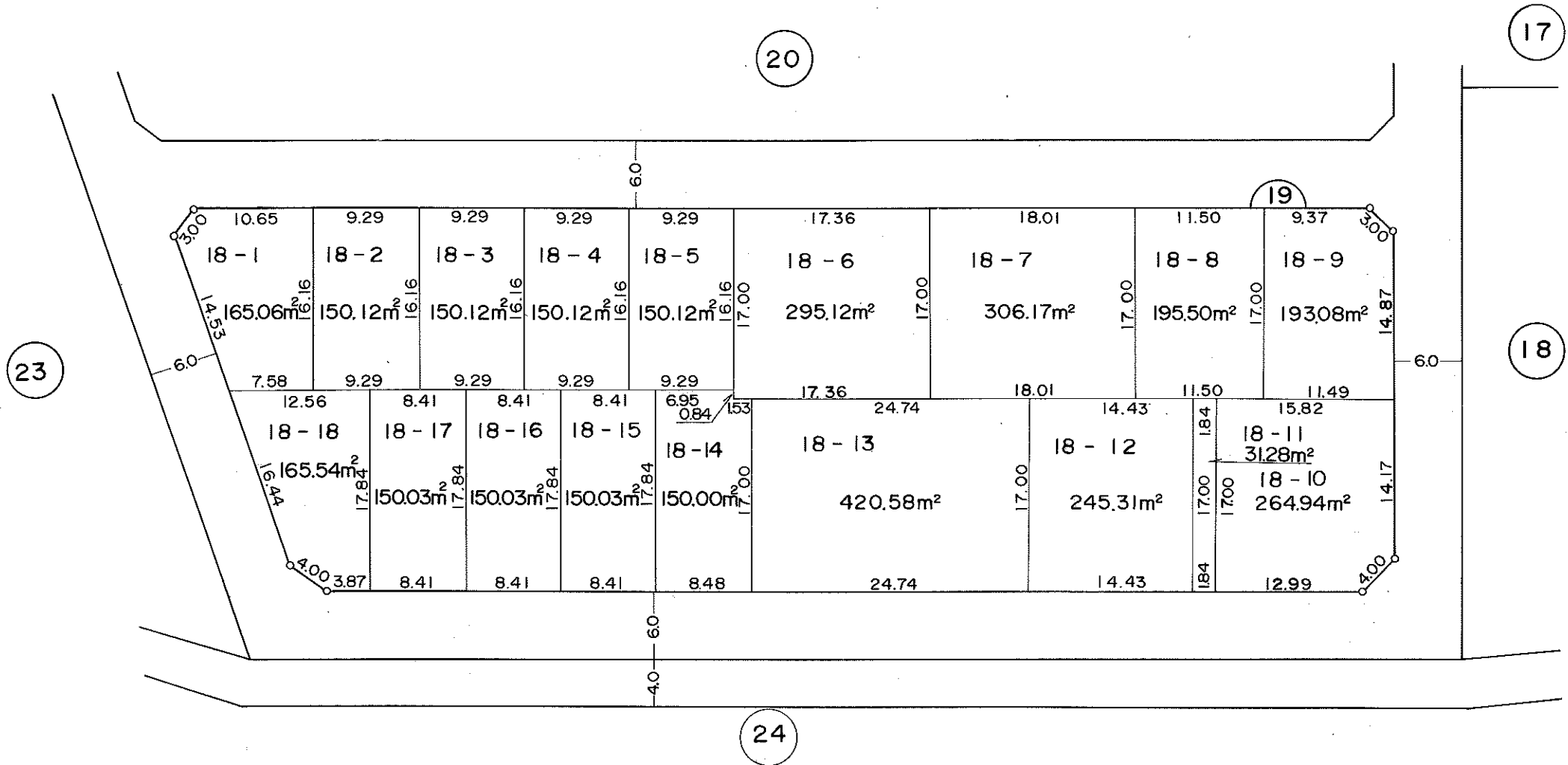
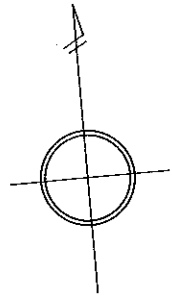

凡 例	
	街区番号
	地番
	辺長及び換地地積
	換地処分箇所

住宅・都市整備公団

換 地 図

横浜市青葉区奈良五丁目

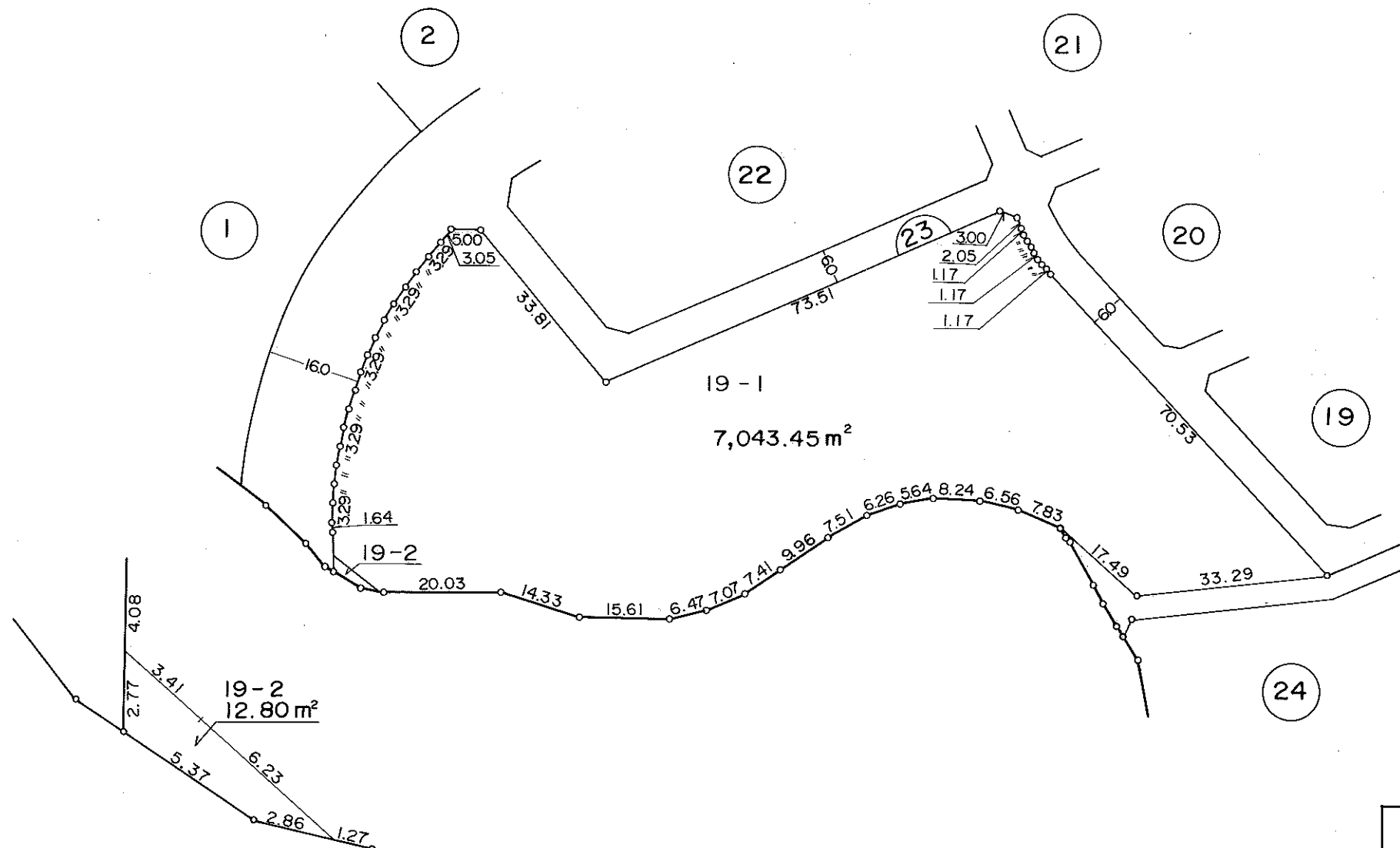
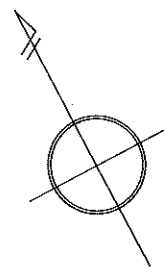

凡 例	
	街区番号
	地番
	辺長及び換地地積
	換地処分箇所

住宅・都市整備公団

換地 図

横浜市青葉区奈良五丁目

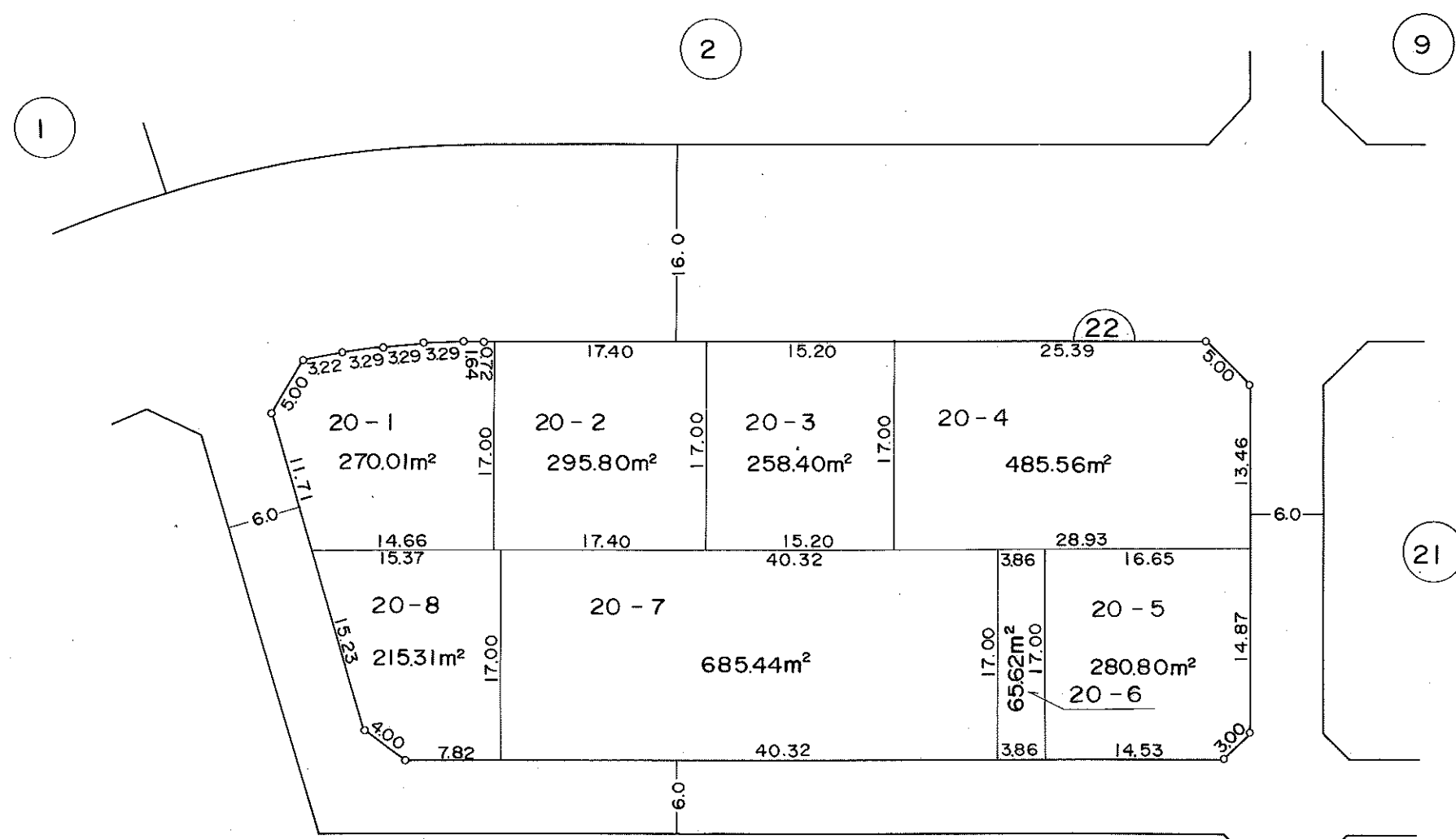
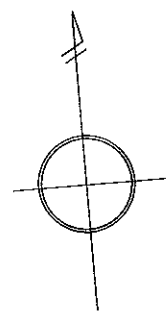

凡 例	
	街区番号
	地番
	辺長及び換地地積
	換地処分箇所

住宅・都市整備公団

横浜市青葉区奈良五丁目

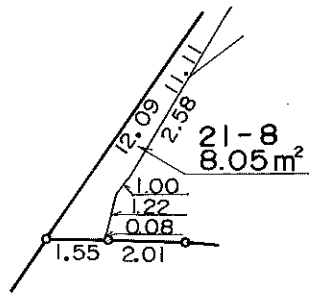
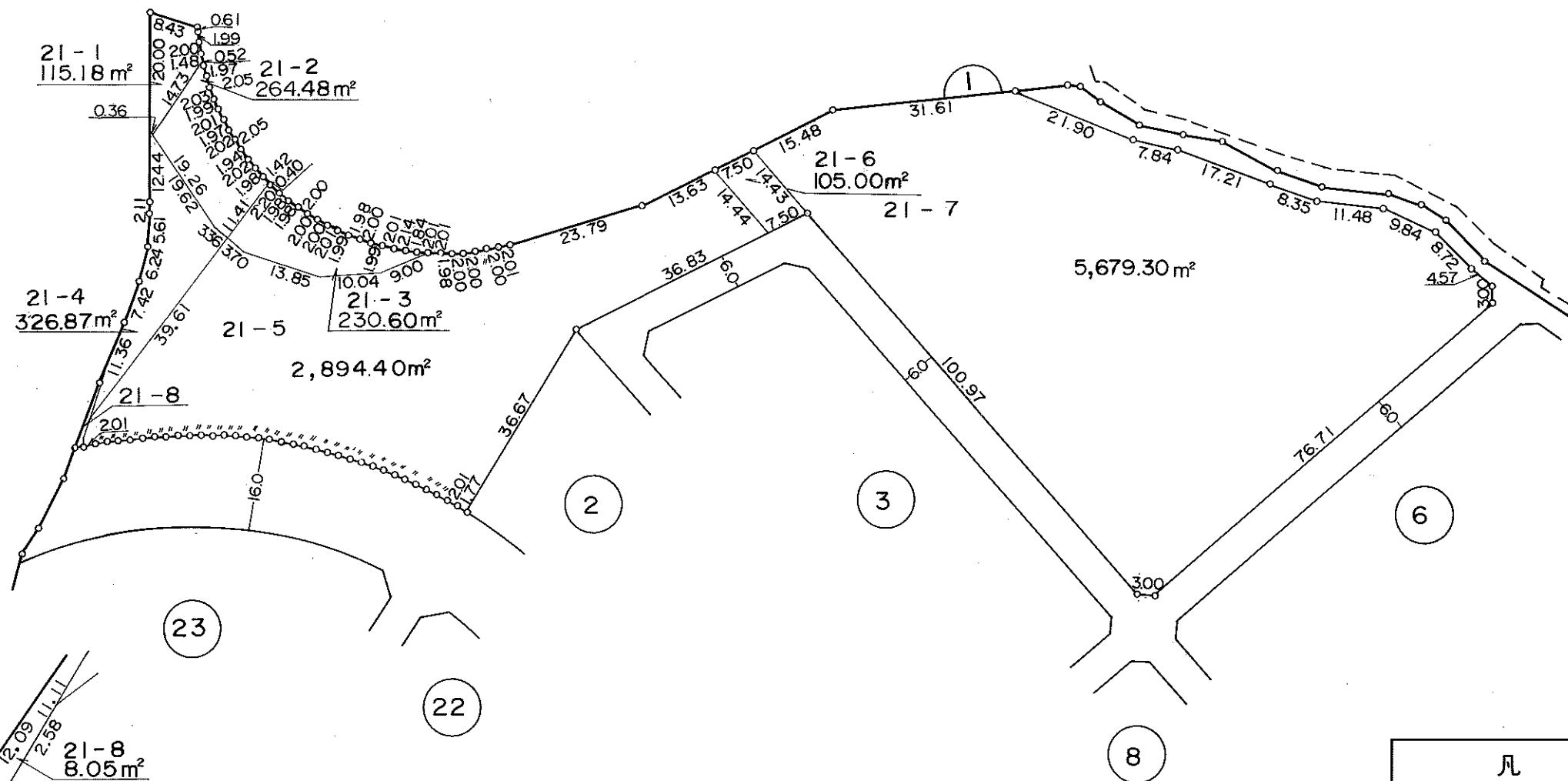
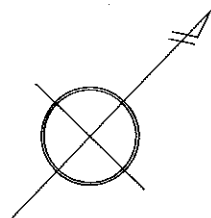

凡 例	
	街区番号
	地 番
	辺長及び換地地積
	換地処分箇所

住宅・都市整備公団

横浜市青葉区奈良五丁目

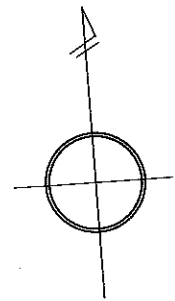

1

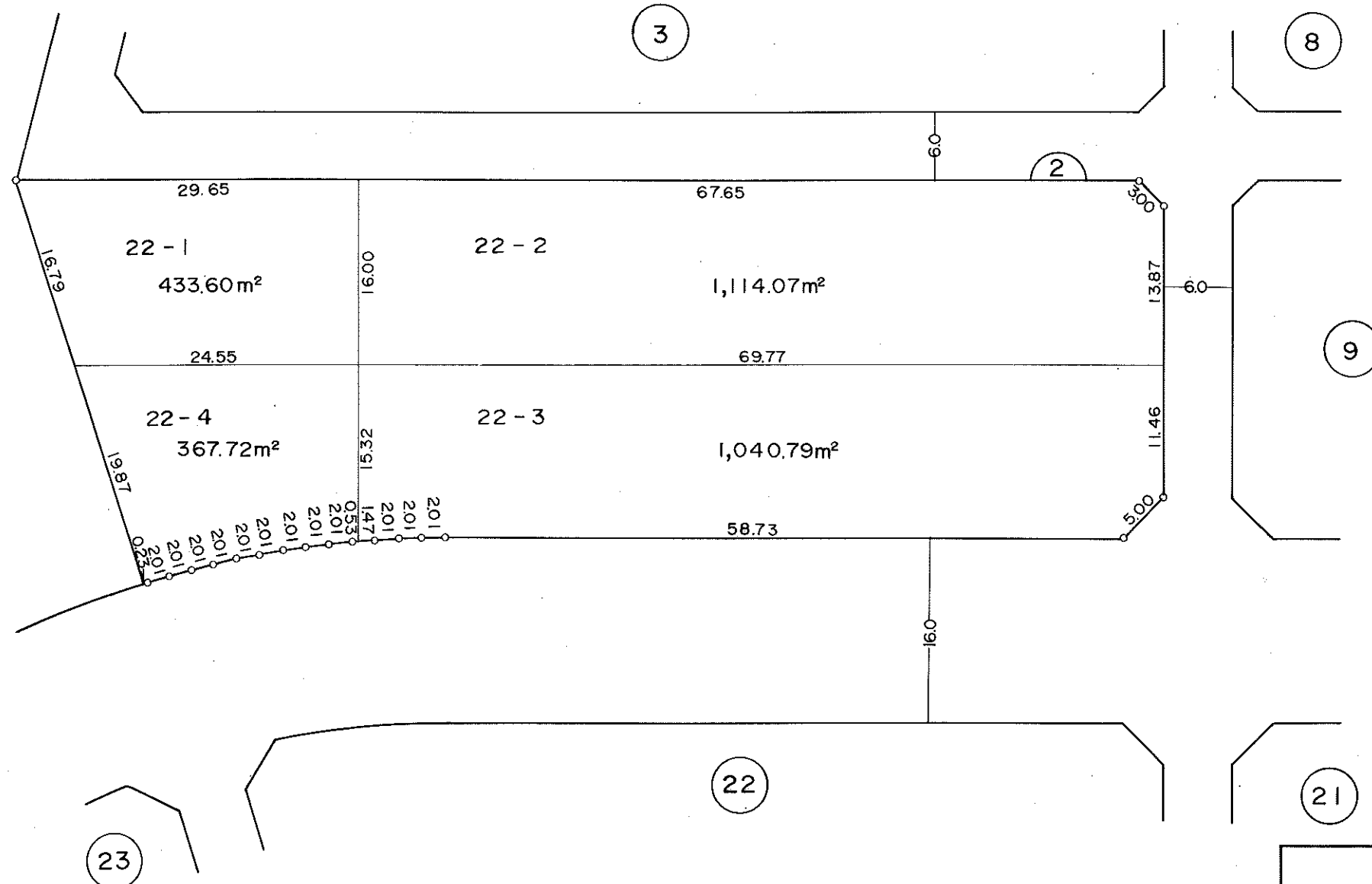

8

2

9

22

21

23

凡例	
	街区番号
	地番
	辺長及び換地地積
	換地処分箇所

住宅・都市整備公団

換地 図

横浜市青葉区奈良五丁目

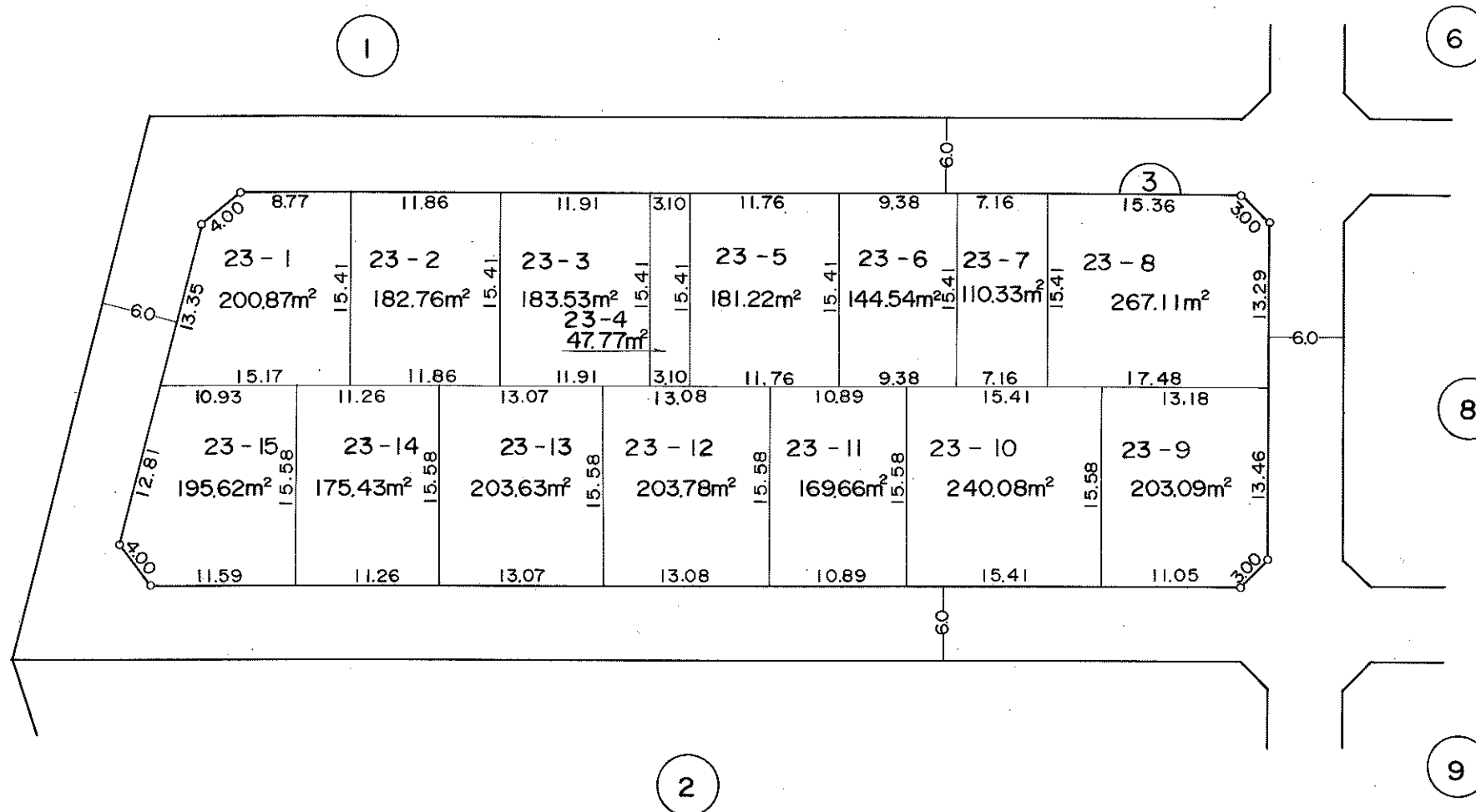
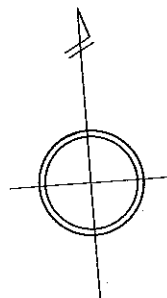

凡 例	
	街区番号
	地 番
	辺長及び換地地積
	換地処分箇所

住宅・都市整備公団

換地 図

横浜市青葉区奈良五丁目

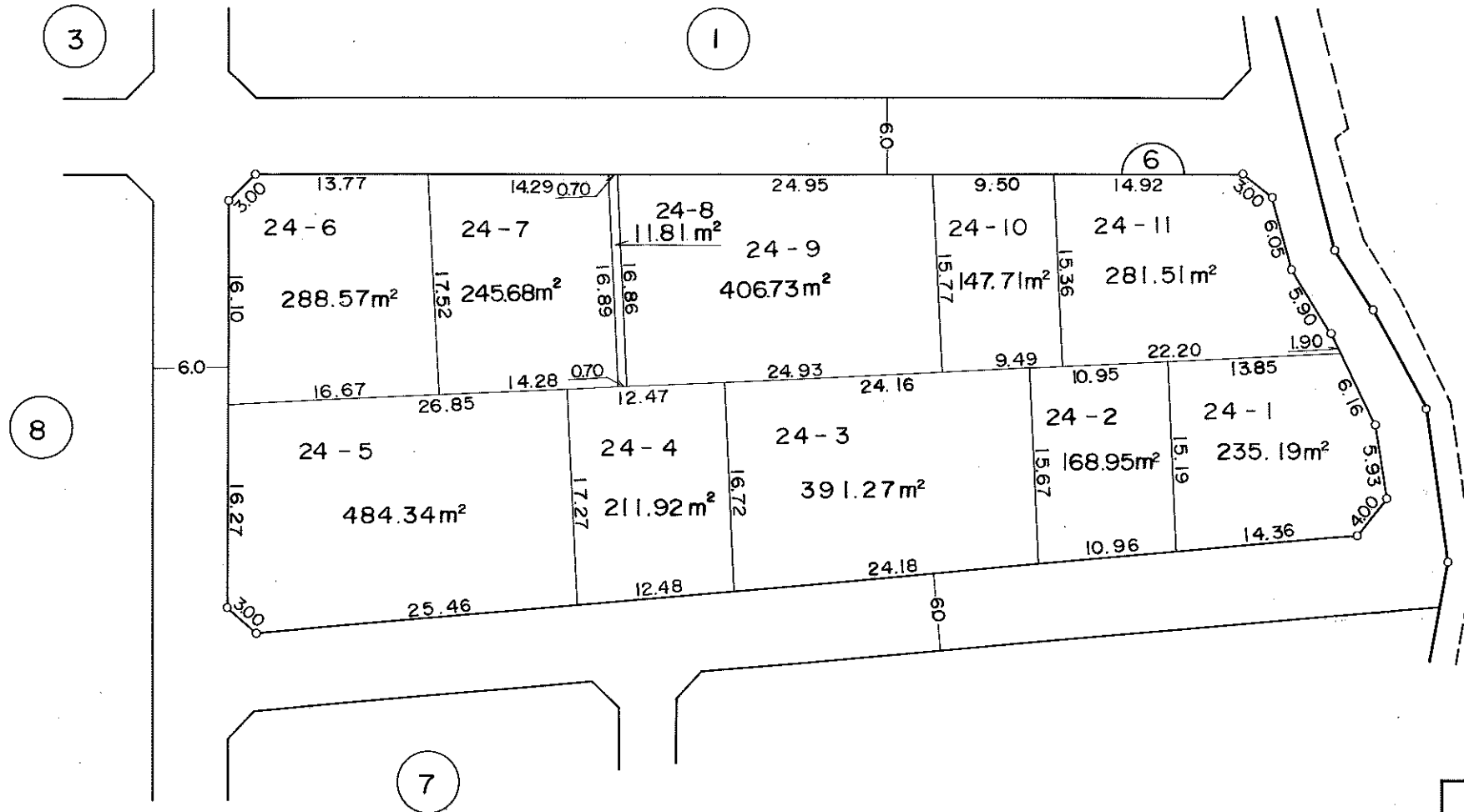
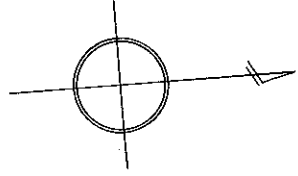

凡 例	
	街区番号
	地番
	辺長及び換地地積
	換地処分箇所

住宅・都市整備公団

換地図

横浜市青葉区奈良五丁目

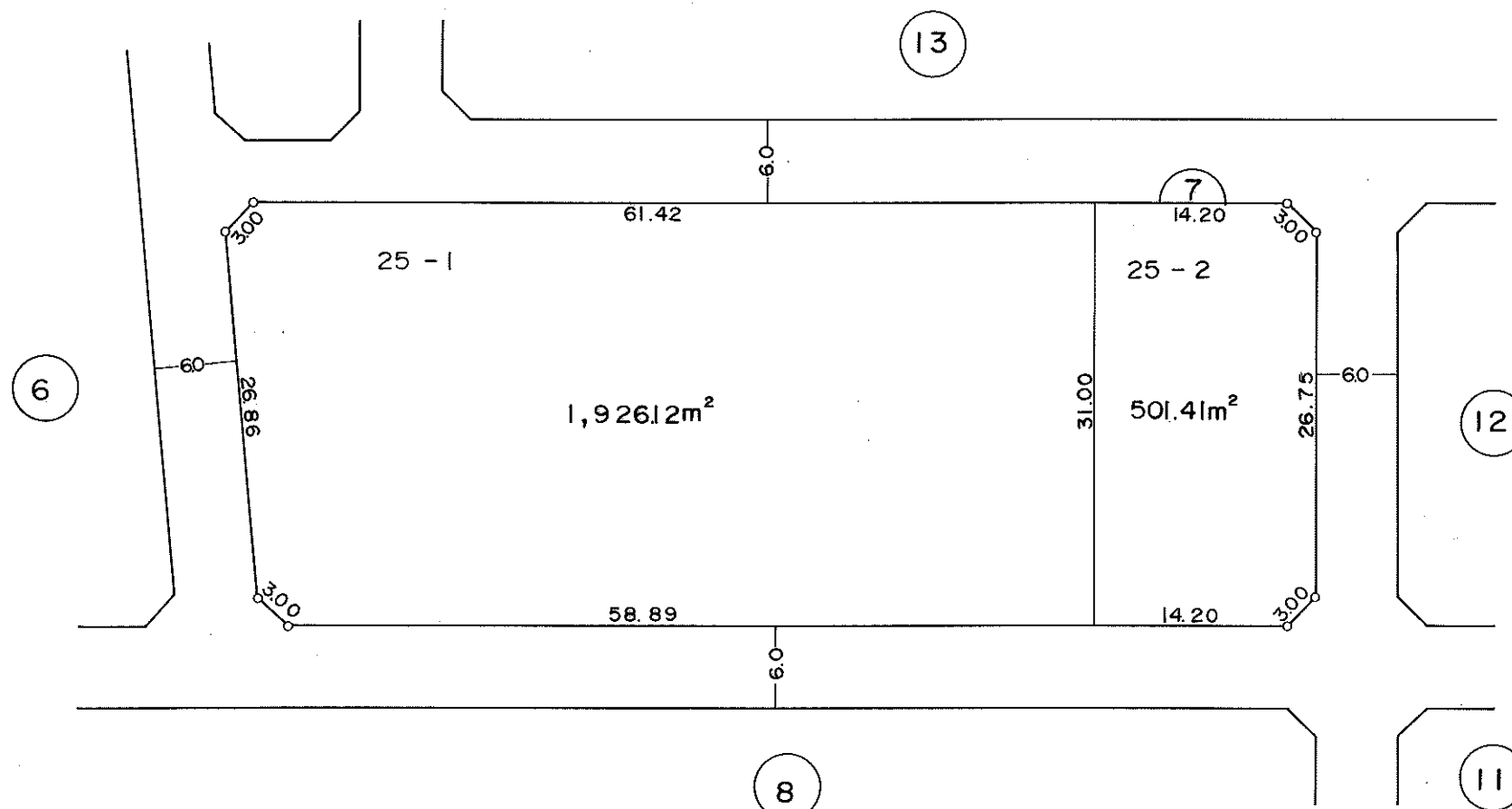
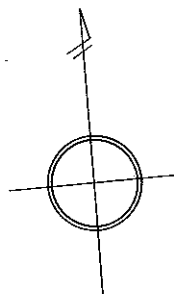

凡 例	
	街区番号
	地 番
	辺長及び換地地積
	換地処分箇所

住宅・都市整備公団

横浜市青葉区奈良五丁目

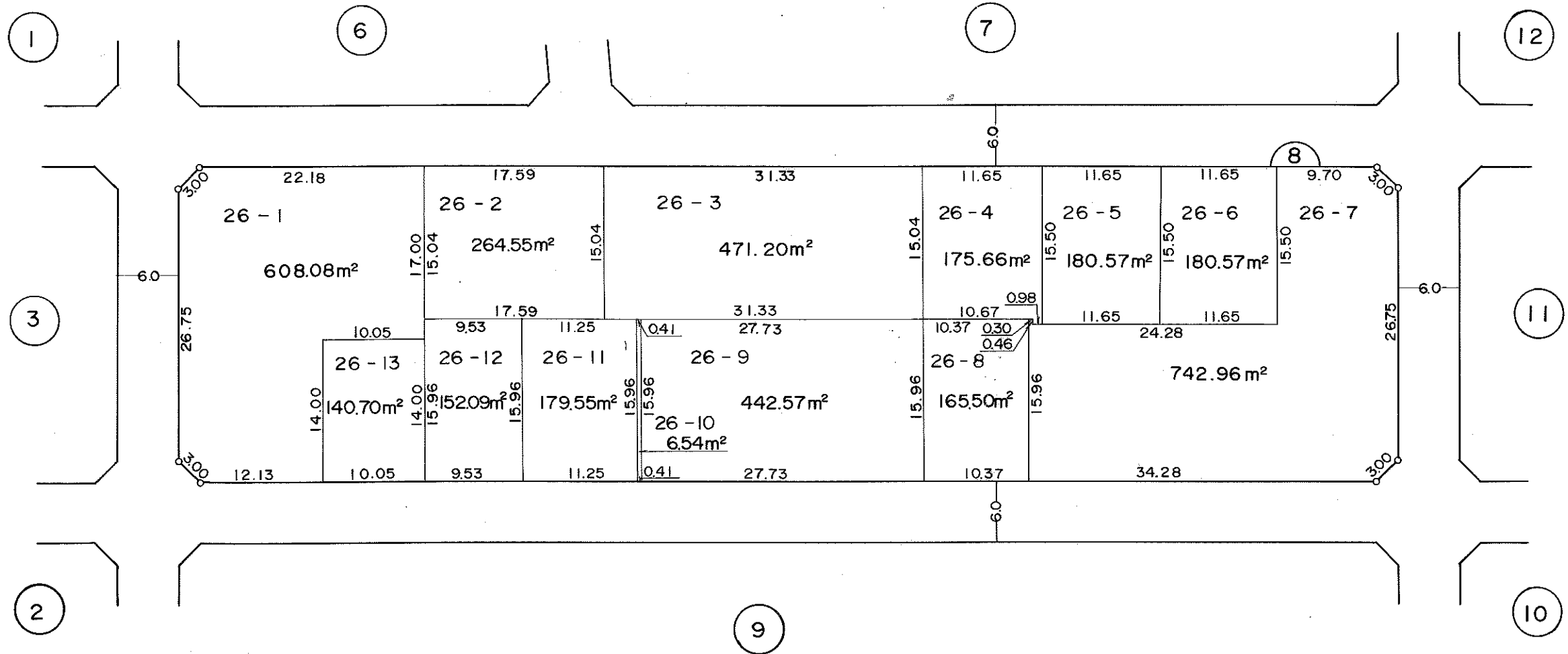
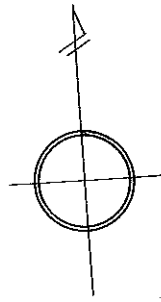

凡 例	
	街区番号
	地番
	辺長及び換地地積
	換地処分箇所

住宅・都市整備公団

換 地 図

横浜市青葉区奈良五丁目

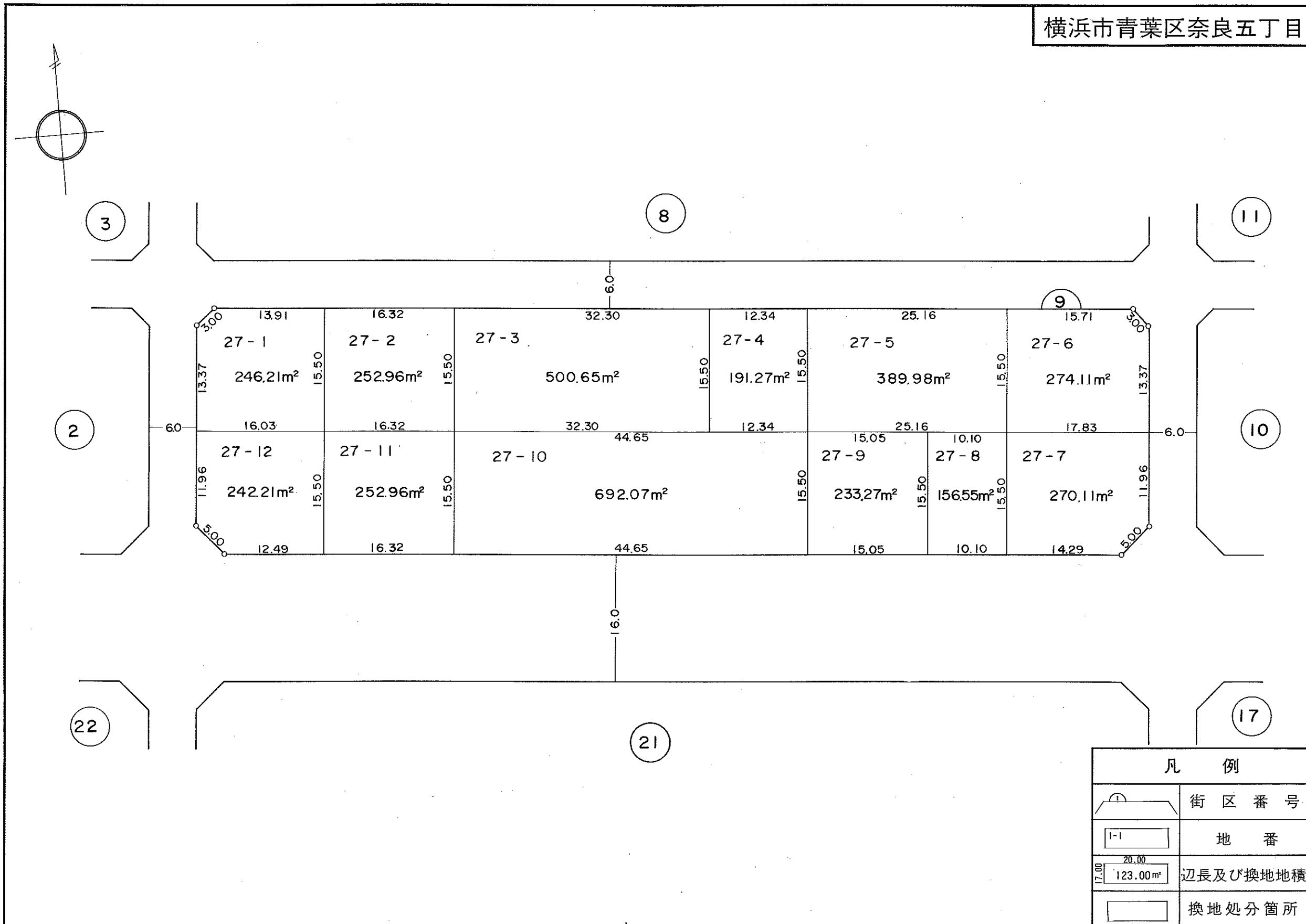

住宅・都市整備公団

換地 図

横浜市青葉区奈良五丁目

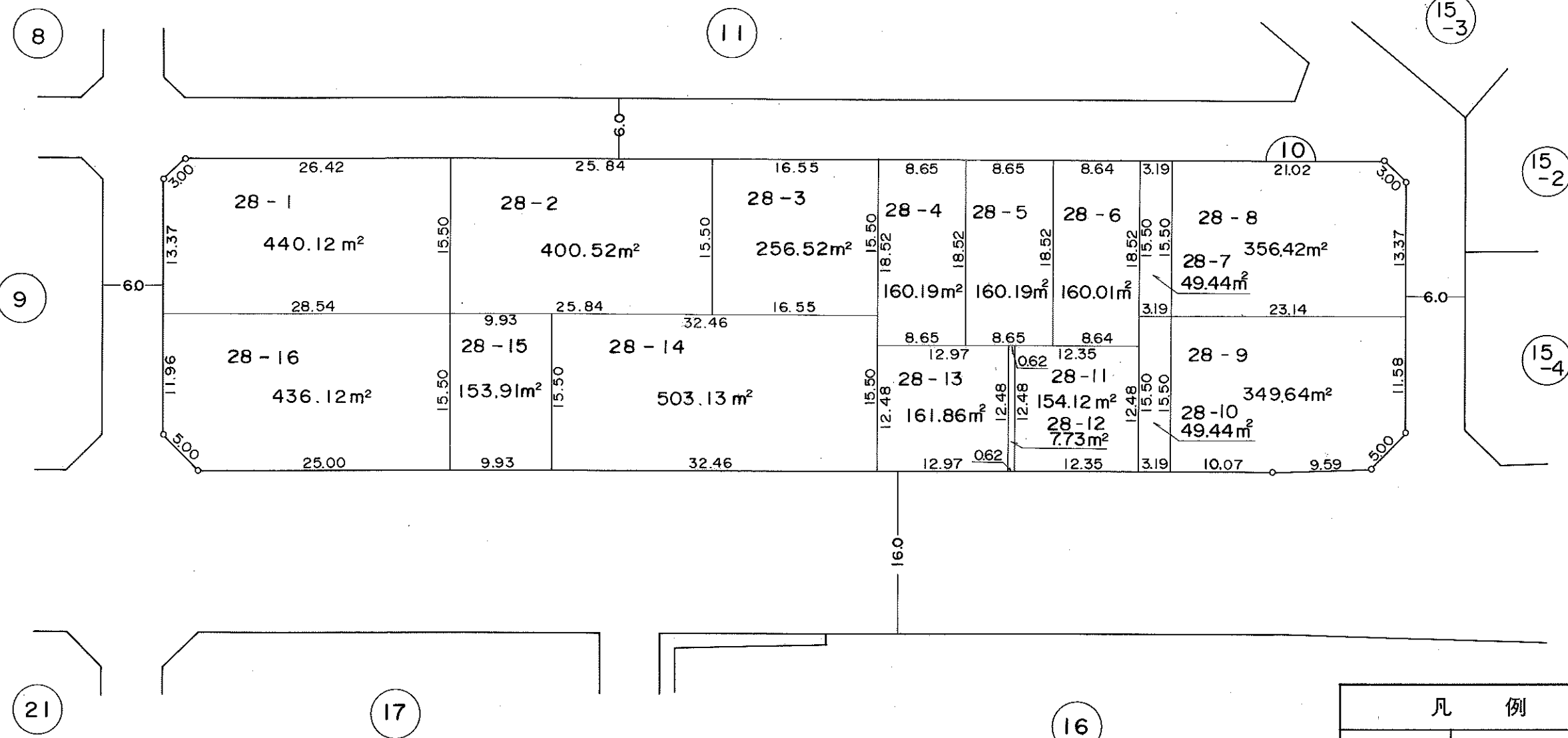
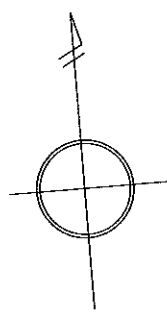

凡 例	
	街区番号
	地番
	辺長及び換地地積
	換地処分箇所

住宅・都市整備公団

換地 図

横浜市青葉区奈良五丁目

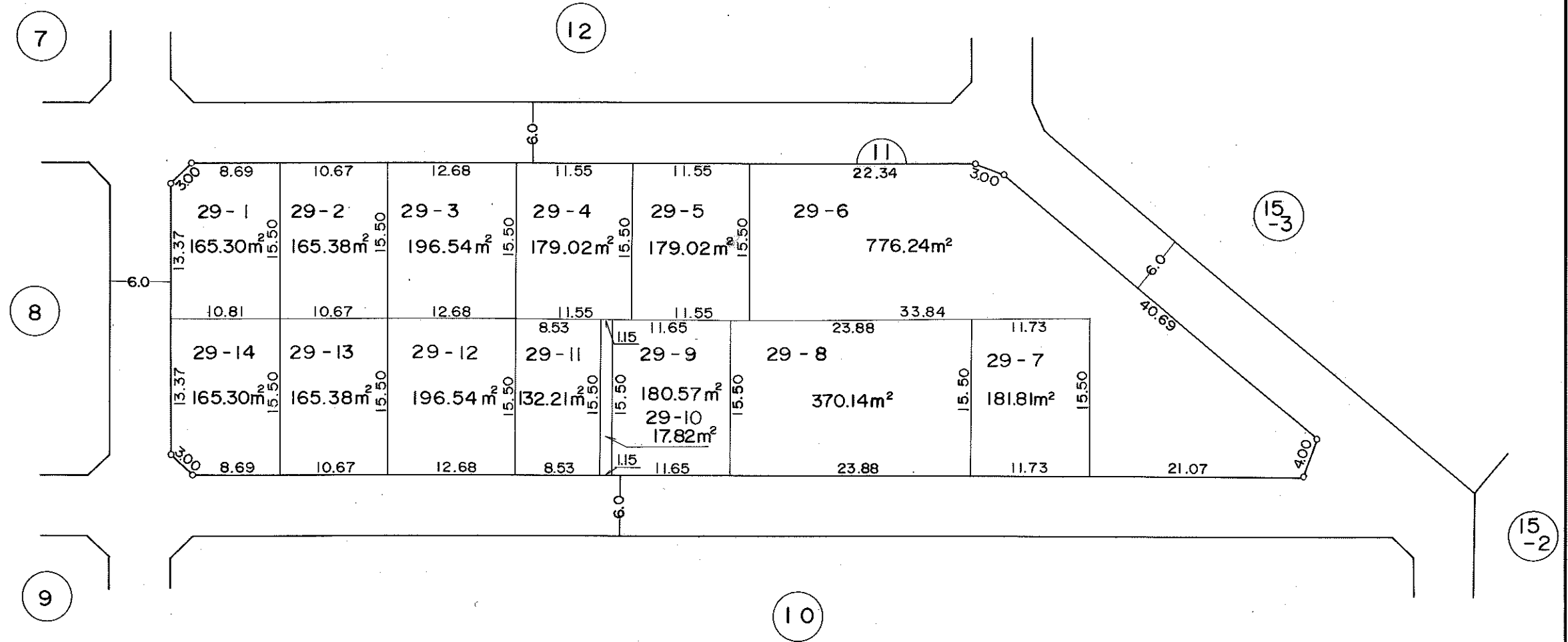
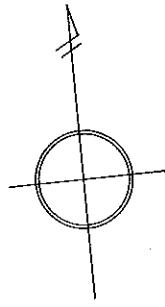

凡 例	
	街区番号
	地番
	辺長及び換地地積
	換地処分箇所

住宅・都市整備公団

換 地 図

横浜市青葉区奈良五丁目

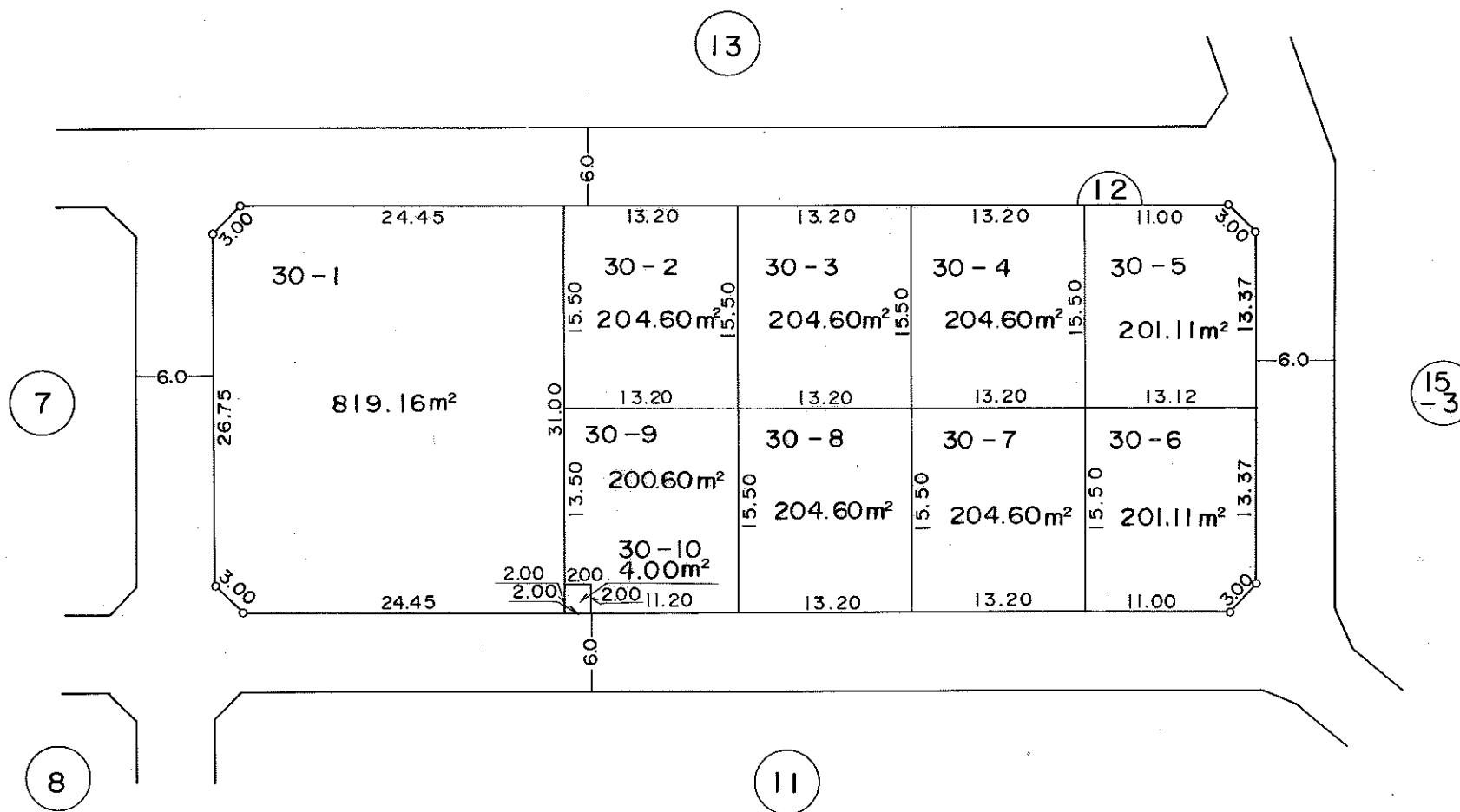
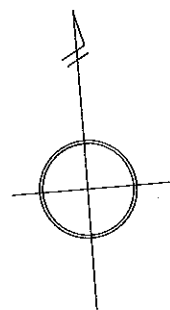

凡 例	
	街区番号
	地番
	辺長及び換地地積
	換地処分箇所

住宅・都市整備公団

横浜市青葉区奈良五丁目

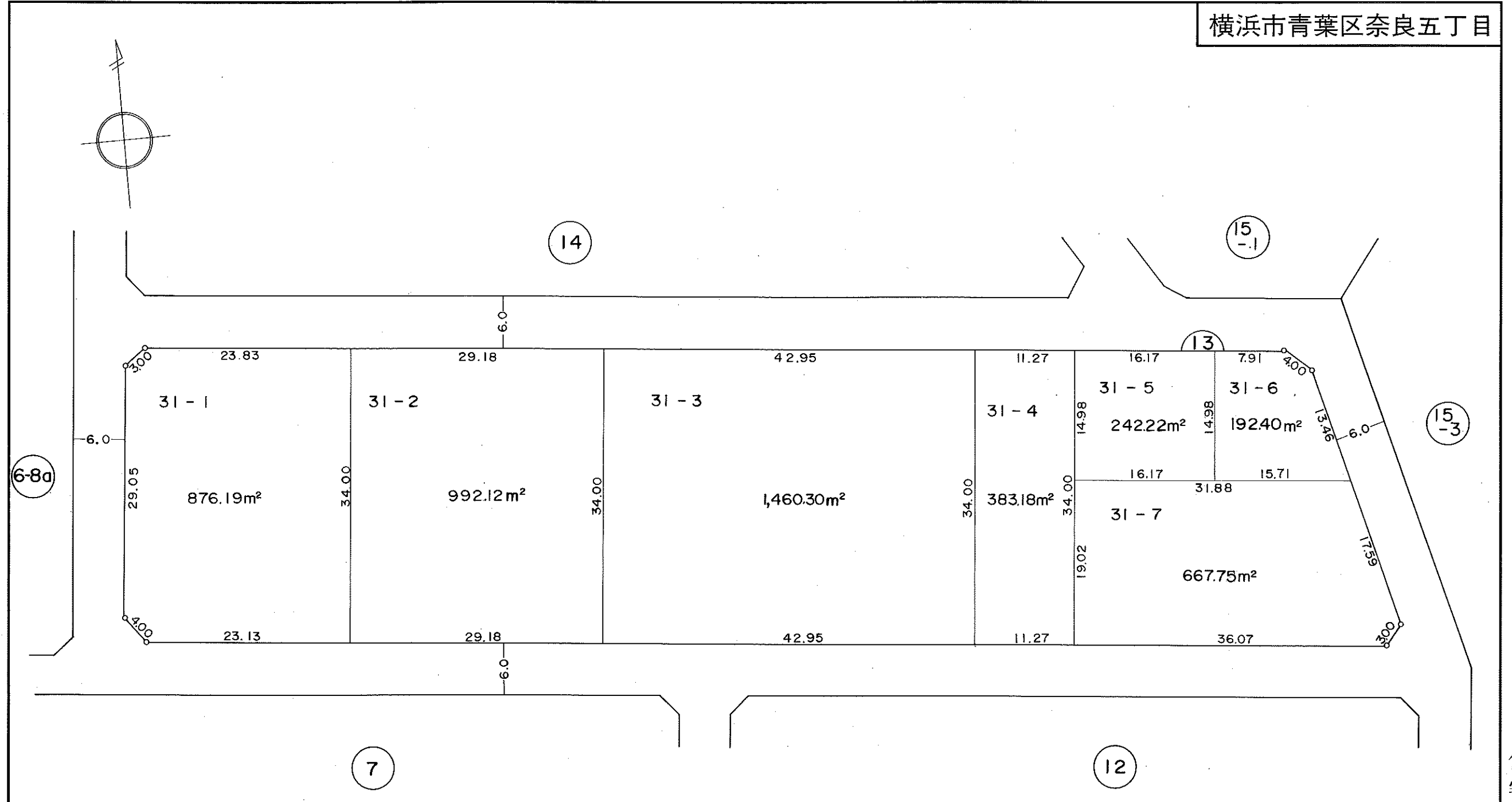

凡 例	
	街区番号
	地番
	辺長及び換地地積
	換地処分箇所

住宅・都市整備公団

換地 図

横浜市青葉区奈良五丁目

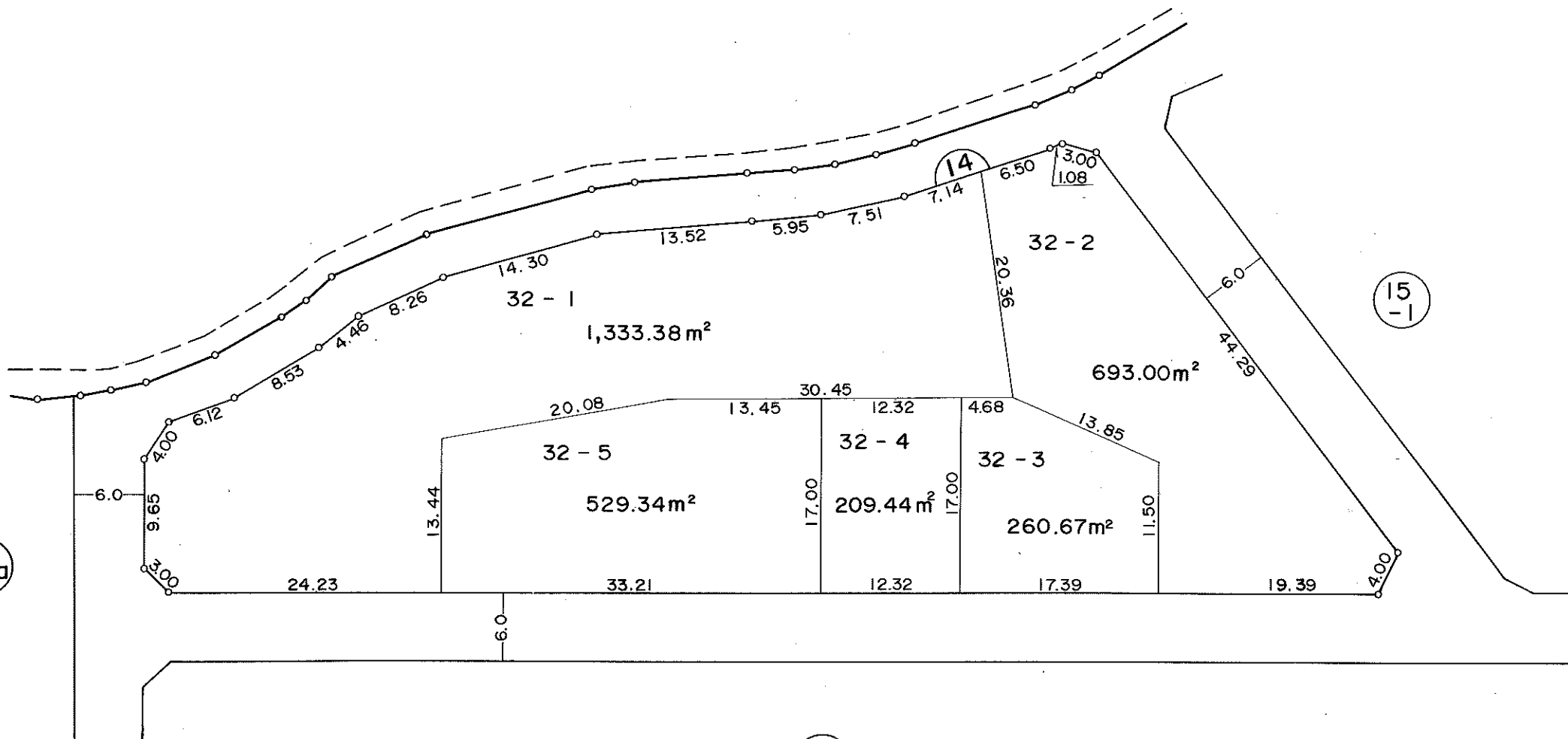
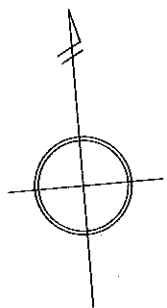

6-8a

13

15-1

14

凡 例	
	街区番号
	地 番
	辺長及び換地地積
	換地処分箇所

住宅・都市整備公団

横浜市青葉区奈良五丁目

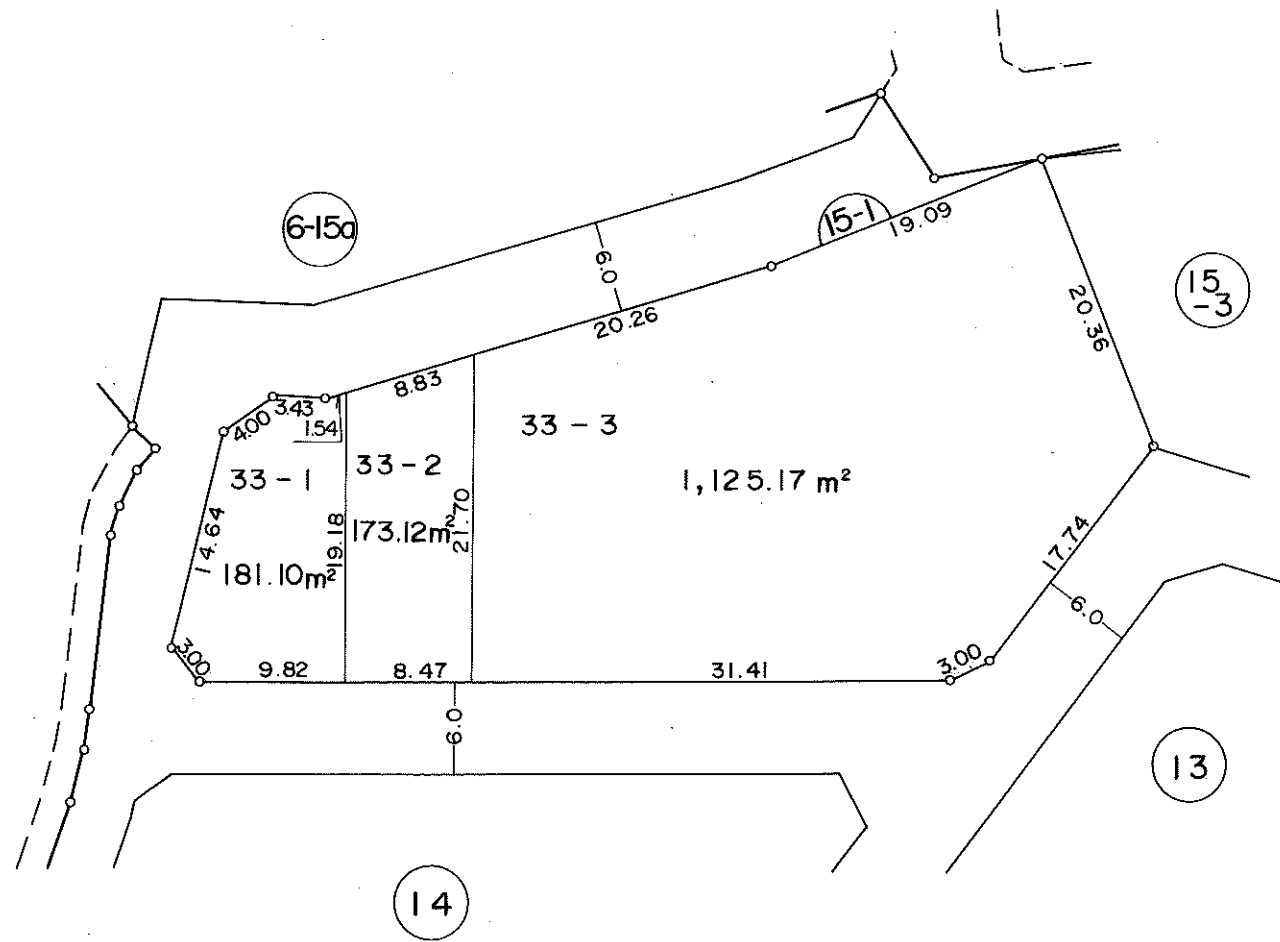
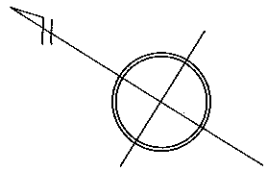

凡 例	
	街区番号
	地 番
	辺長及び換地地積
	換地処分箇所

住宅・都市整備公団

横浜市青葉区奈良五丁目

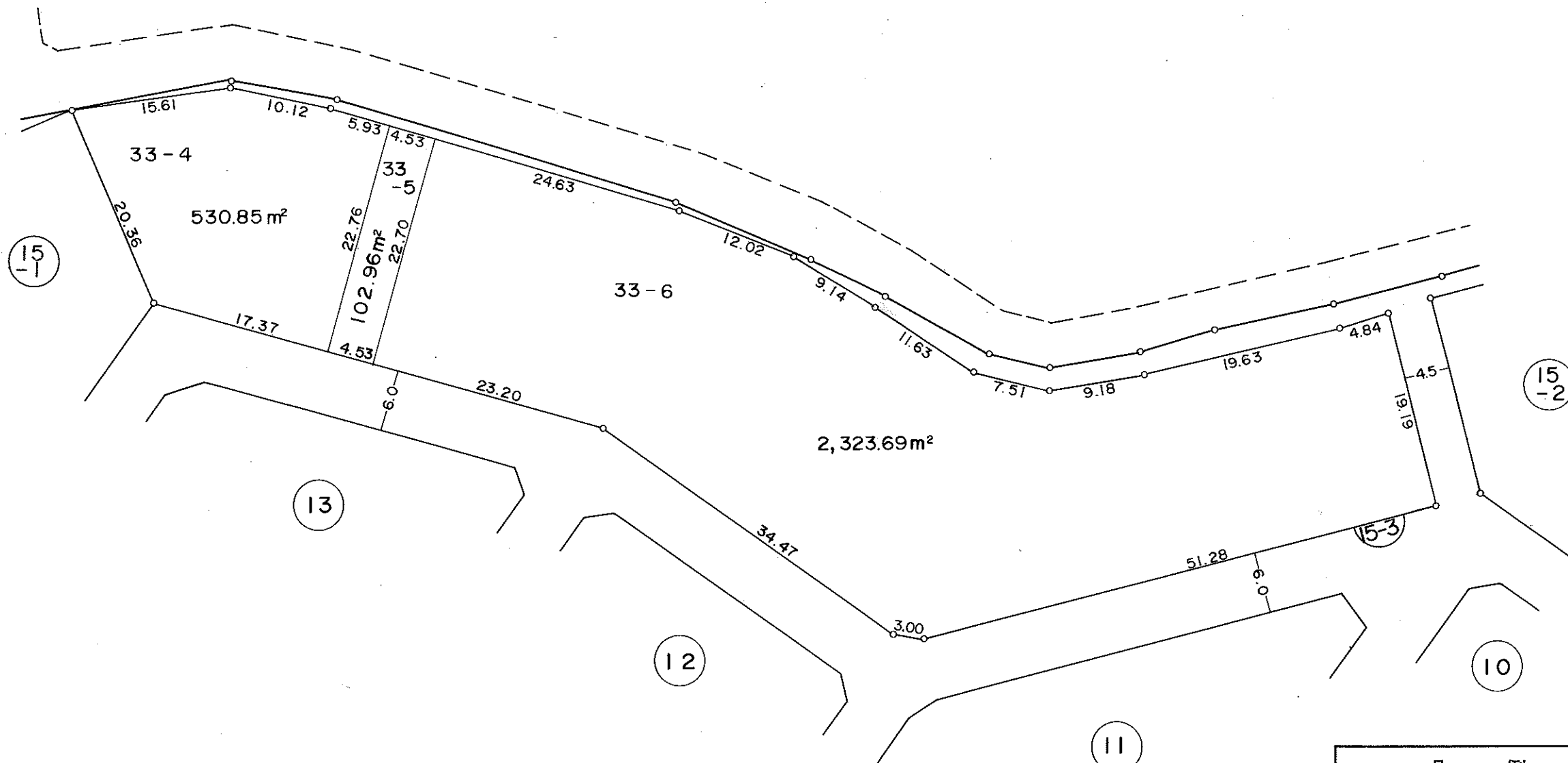
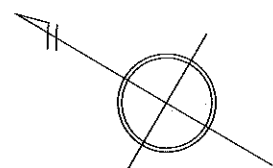

凡 例	
	街区番号
	地番
	辺長及び換地地積
	換地処分管所

住宅・都市整備公団

横浜市青葉区奈良五丁目

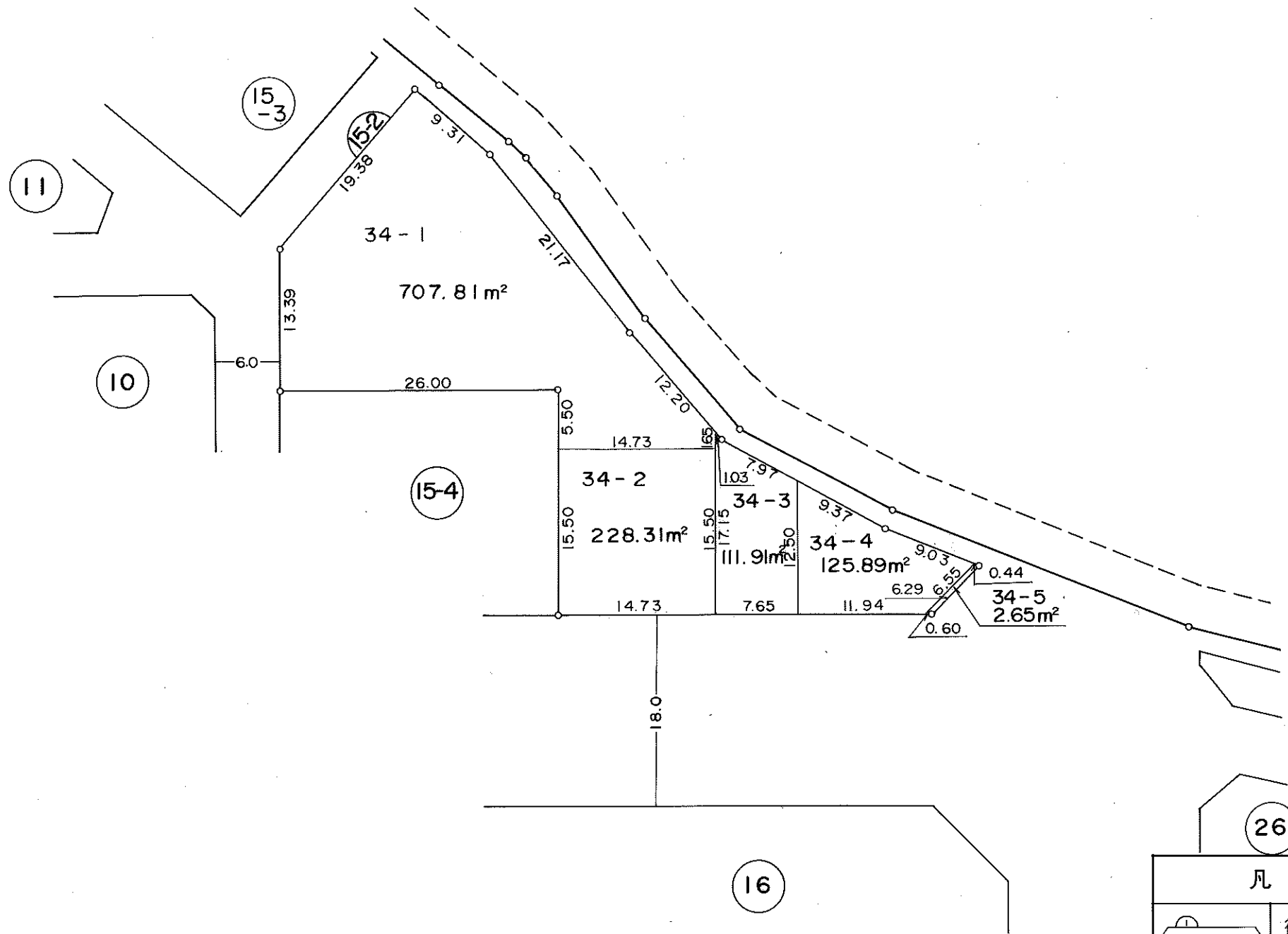
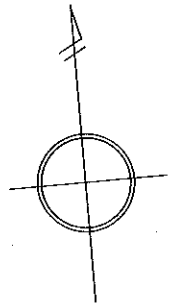

凡 例	
	街区番号
	地番
	辺長及び換地地積
	換地処分箇所

住宅・都市整備公団

換 地 図

横浜市青葉区奈良五丁目

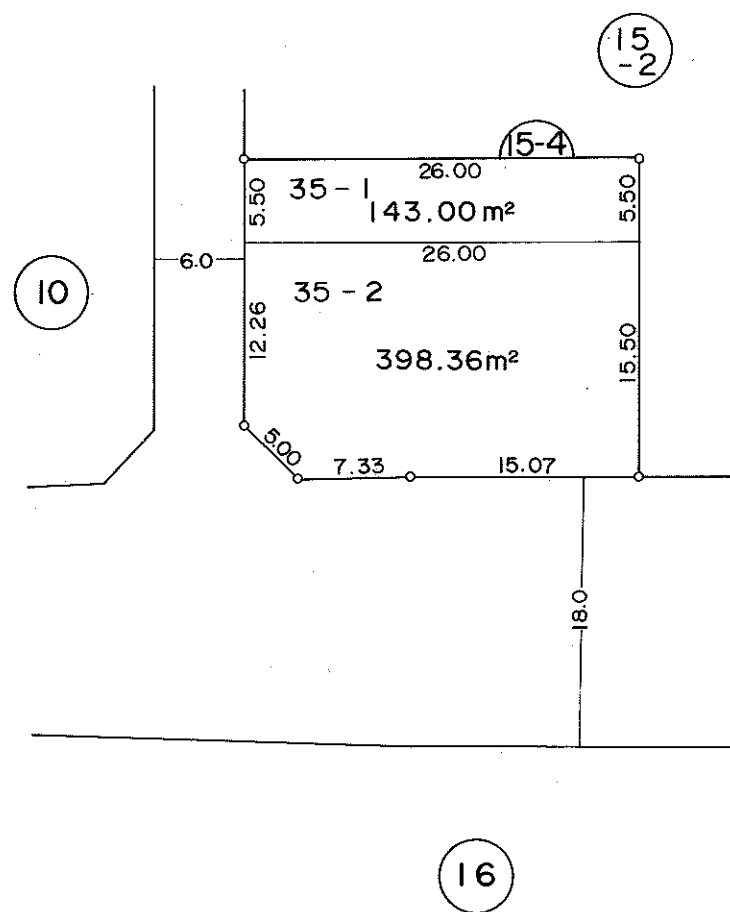
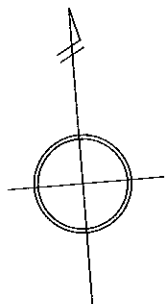

凡 例	
	街区番号
	地番
	辺長及び換地地積
	換地処分箇所

住宅・都市整備公団